

# 第18回 宇和島市・北宇和郡中学校総合体育大会

## 大会記録

期 日 令和5年 5月 30日 (火)  
5月 31日 (水)  
6月 1日 (木)  
6月 5日 (月)

### 会 場

大会本部	宇和島市立城北中学校
バレーボール	吉田町ふれあい運動公園
バスケットボール	宇和島市総合体育館
卓球	鬼北総合公園
ソフトテニス	津島プレーランド
軟式野球	丸山公園野球場
サッカー	丸山公園多目的グラウンド
柔道	宇和島市総合体育館
剣道	三間町国民体育館
体操競技	宇和島市総合体育館
テニス	三間町運動公園
相撲	県立宇和島東高等学校 津島分校

### 主 催

宇和島市教育委員会  
松野町教育委員会  
鬼北町教育委員会  
宇和島市中学校体育連盟  
北宇和郡学校体育会

第18回 宇和島市・北宇和郡中学校総合体育大会 大会結果 (団体)

令和5年 5月30日(火) 31日(水)・6月1日(木)・5日(月)

宇和島市中学校体育連盟・北宇和郡学校体育会

競技	性	優勝	準優勝	3位	
バレーボール	男	◎城東中学校	松野中学校		
	女	◎広見中学校	◎吉田中学校	城南中学校	宇和島南中等教育学校
バスケットボール	男	◎宇和島南中等教育学校	津島中学校	城東中学校	城北中学校
	女	◎城東中学校	三間中学校	城北中学校	吉田中学校
卓球	男	◎吉田中学校	◎宇和島南中等教育学校	城北中学校	城東中学校
	女	◎城東中学校	◎広見中学校	城北中学校	城南中学校
ソフトテニス	男	◎宇和島南中等教育学校	◎広見中学校	日吉中学校	津島中学校
	女	◎城東中学校	◎城南中学校	広見中学校	吉田中学校
軟式野球	共	◎津島・城南中学校	◎宇和島南中等教育学校	松野・三間中学校	城北中学校
ソフトボール	女	◎城北中学校			
サッカー	共	◎広見・城南中学校	城北中学校	宇和島南中等教育学校	城東中学校
柔道	男	◎三間中学校	◎津島中学校	城北中学校	
	女	◎城北中学校			
剣道	男	◎三間中学校	広見中学校	宇和島南中等教育学校	
	女	◎宇和島南中等教育学校			
テニス	男	◎三間中学校			
	女	◎三間中学校			
相撲	男	◎城南中学校	◎津島中学校		

※ ◎印は、県総体出場資格獲得校です。

第18回 宇和島市・北宇和郡中学校総合体育大会 大会結果 (個人)

令和5年 5月30日(火)・31日(水)・6月1日(木)・5日(月)

宇和島市中学校体育連盟・北宇和郡学校体育会

卓球	男子	シングルス	1 ◎ 薬師寺大斗 吉田	2 ◎ 梶 大智 吉田	3 ◎ 清家 悠佑 吉田	3 ◎ 夏原 幸聖 宇南
		5 ◎ 浜田 匡史 城南	5 ◎ 白崎 大和 三間	5 ◎ 上屋 悠飛 三間	5 ◎ 鷹子 鈴央 城南	
	ダブルス	1 ◎ 井上 岳哉 広見 ◎ 新野 翔太	2 ◎ 池田 圭吾 城東 ◎ 橋本 悠生	3 ◎ 長岡 蓮 宇南 ◎ 岡部 佑吾	3 ◎ 濱田 春翔 城東 ◎ 山口清二郎	
	女子	シングルス	1 ◎ 山本 紗奈 津島	2 ◎ 小川 心音 広見	3 ◎ 鷹見明日香 広見	3 ◎ 渡邊 夏希 城南
		5 ◎ 久保 莉未 城東	5 ◎ 太田 穂稀 城南	5 ◎ 高平 遥菜 宇南	5 ◎ 上甲夕璃亜 宇南	
		ダブルス	1 ◎ 家藤 環季 吉田 ◎ 志水 夏稀	2 ◎ 木田奈々未 城東 ◎ 中里 穂	3 ◎ 赤松 亜季 城南 ◎ 兵頭亜佑美	3 ◎ 田中 那奈 広見 ◎ 山下 結衣
ソフトテニス	男子	1 ◎ 中野 翔大 宇南 ◎ 三墨 悠翔	2 ◎ 上山 幹雄 日吉 ◎ 伊勢本 蓮	3 ◎ 川平 悠季 広見 ◎ 山久保琉生	3 ◎ 野本 大稀 城南 ◎ 延永 楓大	
		5 ◎ 福田 巧樹 津島 ◎ 坂本 典膳	5 ◎ 武田晴志郎 広見 ◎ 矢口 元史	5 ◎ 山下 旺亮 日吉 ◎ 伊勢本 煌	5 ◎ 中本 大智 宇南 ◎ 濱田 佳吾	
	女子	1 ◎ 末浪 遙華 城南 ◎ 早川 那津	2 ◎ 島瀬 陽 城東 ◎ 石崎 芽生	3 ◎ 田中 美空 城東 ◎ 三好 音寧	3 ◎ 岡崎美都姫 広見 ◎ 宇都宮女依	
		5 ◎ 前田 優空 城北 ◎ 谷口 葵	5 ◎ 泉 紀生 津島 ◎ 武田 楓有	5 ◎ 大田黒あいら 日吉 ◎ 宮本 蒼空	5 ◎ 薬師寺加奈 吉田 ◎ 清家 実里	
柔道	男子	50kg級	1 ◎ 牧野 好裕 津島	2 ◎ 和泉 愛也 城北	3 ◎ 池田 大翔 津島	4 小西 昊 三間
		55kg級	1 ◎ 梅村 珀 三間	2 ◎	3 ◎	4
		60kg級	1 ◎ 田中 琉翔 三間	2 ◎ 吉見 彰将 三間	3 ◎ 吉田 徳記 津島	4 山口 力 津島
		66kg級	1 ◎ 川本 公大 城北	2 ◎ 吉見 謙汰 三間	3 ◎	4
		73kg級	1 ◎	2 ◎	3 ◎	4
		81kg級	1 ◎	2 ◎	3 ◎	4
		90kg級	1 ◎ 川元 徠暉 三間	2 ◎	3 ◎	4
		90kg超級	1 ◎	2 ◎	3 ◎	4
	女子	40kg級	1 ◎ 大竹 紗生 城北	2 ◎ 羽田野 和 城北	3 ◎	4 ◎
		44kg級	1 ◎ 吉田 佳澄 城北	2 ◎	3 ◎	4 ◎
		48kg級	1 ◎	2 ◎	3 ◎	4 ◎
		52kg級	1 ◎ 横田 惟朱 城北	2 ◎	3 ◎	4 ◎
		57kg級	1 ◎	2 ◎	3 ◎	4 ◎
		63kg級	1 ◎ 山下 歩実 津島	2 ◎	3 ◎	4 ◎
70kg級	1 ◎ 福岡まりあ 吉田	2 ◎ 堀江 愛海 宇南	3 ◎ 山下 藍夢 城北	4 ◎		
70kg超級	1 ◎ 山下 珠愛 城北	2 ◎	3 ◎	4 ◎		

剣道	男子	1	◎ 友澤 良太 三間	2	◎ 吉岡 幸我 三間	3	◎ 藤原 郁海 三間	4	◎ 藤原 拓海 三間	
		5	中城 伊織 三間	5	弓削 明之 三間	5	明神 克弥 三間	5	岡崎 耀星 三間	
	女子	1	◎ 藤原 杏樹 三間	2	◎ 菊池 彩香 城東	3	◎ 曾我 菜那 三間	4	◎ 鈴木 志麻 宇南	
		5	◎	6	◎	7	◎	8	◎	
柔道	男子	1	◎ 濱崎 睦斗 城北	2	◎	3	◎	4	◎	
		5	◎	6	◎	7	◎	8	◎	
	女子	1	◎ 河野 美優 津島	2	◎ 橋本 七海 津島	3	◎	4	◎	
		5	◎	6	◎	7	◎	8	◎	
テニス	男子	シングルス	1	◎ 片岡 麻人 宇南	2	◎ 石崎 充倫 宇南	3	◎ 莊 巧太 宇南	3	◎ 赤松 泰斗 三間
			5	◎ 藤畑 或音 三間	5	◎ 田中 大智 三間	5	◎ 奥藤 遼 三間	5	◎ 水野 隆博 三間
			9	◎ 高木 智輝 三間	9	◎ 坂本 駈 三間	9	◎ 寺坂 颯馬 三間	9	◎ 山内 新太 三間
			9	◎	9	◎	9	◎	9	◎
	女子	ダブルス	1	◎ 片岡 麻人 宇南 ◎ 莊 巧太	2	◎ 坂本 駈 三間 ◎ 水野 隆博	3	◎ 藤畑 或音 三間 ◎ 田中 大智	3	◎ 赤松 泰斗 三間 ◎ 奥藤 遼
			5	◎ 山内 新太 三間 ◎ 高木 智輝	5	◎	5	◎	5	◎
			9	◎	9	◎	9	◎	9	◎
			9	◎	9	◎	9	◎	9	◎
	男子	シングルス	1	◎ 由井 愛海 城東	2	◎ 土居 希愛 宇南	3	◎ 井関なずな 三間	3	◎ 藤田 心逢 三間
			5	◎ 松浦 花音 三間	5	◎ 吉本 奈央 三間	5	◎ 宇都宮りお 三間	5	◎ 土居 萌愛 三間
			9	◎ 兵頭 結愛 三間	9	◎ 井関 麗 三間	9	◎ 小山 穂純 三間	9	◎ 岡部 星南 三間
			9	◎ 水谷 姫蘭 三間	9	◎ 岡 楓 三間	9	◎	9	◎
	女子	ダブルス	1	◎ 藤田 心逢 三間 ◎ 井関なずな	2	◎ 宇都宮りお 三間 ◎ 岡 楓	3	◎ 松浦 花音 三間 ◎ 土居 萌愛	3	◎ 吉本 奈央 三間 ◎ 小山 穂純
			5	◎ 岡部 星南 三間 ◎ 水谷 姫蘭	5	◎ 井関 麗 三間 ◎ 兵頭 結愛	5	◎	5	◎
			9	◎	9	◎	9	◎	9	◎
			9	◎	9	◎	9	◎	9	◎
相撲	男子	1	◎ 兵頭 悠穂 城南	2	◎ 二宮 充梧 城南	3	◎ 岩森 佑太 津島	4	◎ 二宮 壮希 城南	
		5	◎ 藤堂 魁人 津島	6	◎	7	◎	8	◎	
バドミントン	女子	1	◎ 芝 結衣 広見	2	◎	3	◎	4	◎	

※ ◎印は、県総体出場資格獲得選手です。

バレーボール男子 決勝 (2日目)

城東  $2 \left( \begin{matrix} 25 & - & 10 \\ 25 & - & 15 \end{matrix} \right) 0$  松野

優勝 城東中学校

バレーボール女子  
Aゾーン

	1 広見	2 城北	3 城東	4 宇南	勝	負	順位
1 広見		$2 \left( \begin{matrix} 25 & - & 13 \\ 21 & - & 9 \end{matrix} \right) 0$	$2 \left( \begin{matrix} 25 & - & 15 \\ 25 & - & 9 \end{matrix} \right) 0$	$2 \left( \begin{matrix} 25 & - & 16 \\ 25 & - & 9 \end{matrix} \right) 0$	3	0	1
2 城北	$0 \left( \begin{matrix} 13 & - & 25 \\ 9 & - & 25 \end{matrix} \right) 2$		$0 \left( \begin{matrix} 10 & - & 25 \\ 21 & - & 25 \end{matrix} \right) 2$	$0 \left( \begin{matrix} 20 & - & 25 \\ 22 & - & 25 \end{matrix} \right) 2$	0	3	4
3 城東	$0 \left( \begin{matrix} 15 & - & 25 \\ 9 & - & 25 \end{matrix} \right) 2$	$2 \left( \begin{matrix} 25 & - & 10 \\ 25 & - & 21 \end{matrix} \right) 0$		$0 \left( \begin{matrix} 26 & - & 28 \\ 17 & - & 25 \end{matrix} \right) 2$	1	2	3
4 宇南	$0 \left( \begin{matrix} 16 & - & 25 \\ 9 & - & 25 \end{matrix} \right) 2$	$2 \left( \begin{matrix} 25 & - & 20 \\ 25 & - & 22 \end{matrix} \right) 0$	$2 \left( \begin{matrix} 28 & - & 26 \\ 25 & - & 17 \end{matrix} \right) 0$		2	1	2

Bゾーン

	5 吉田	6 城南	7 松野	8 津島	勝	負	順位
5 吉田		$2 \left( \begin{matrix} 25 & - & 20 \\ 26 & - & 24 \end{matrix} \right) 0$	$2 \left( \begin{matrix} 25 & - & 12 \\ 25 & - & 10 \end{matrix} \right) 0$	$2 \left( \begin{matrix} 25 & - & 11 \\ 25 & - & 10 \end{matrix} \right) 0$	3	0	1
6 城南	$0 \left( \begin{matrix} 20 & - & 25 \\ 24 & - & 26 \end{matrix} \right) 2$		$2 \left( \begin{matrix} 25 & - & 17 \\ 25 & - & 10 \end{matrix} \right) 0$	$2 \left( \begin{matrix} 25 & - & 14 \\ 25 & - & 11 \end{matrix} \right) 0$	2	1	2
7 松野	$0 \left( \begin{matrix} 12 & - & 25 \\ 10 & - & 25 \end{matrix} \right) 2$	$0 \left( \begin{matrix} 17 & - & 25 \\ 10 & - & 25 \end{matrix} \right) 2$		$2 \left( \begin{matrix} 25 & - & 12 \\ 25 & - & 22 \end{matrix} \right) 0$	1	2	3
8 津島	$0 \left( \begin{matrix} 11 & - & 25 \\ 10 & - & 25 \end{matrix} \right) 2$	$0 \left( \begin{matrix} 14 & - & 25 \\ 11 & - & 25 \end{matrix} \right) 2$	$0 \left( \begin{matrix} 12 & - & 25 \\ 22 & - & 25 \end{matrix} \right) 2$		0	3	4

決勝トーナメント (大会2日目)

準決勝

① A 1位 広見  $2 \left( \begin{matrix} 25 & - & 6 \\ 25 & - & 13 \end{matrix} \right) 0$  城南 B 2位

② B 1位 吉田  $2 \left( \begin{matrix} 25 & - & 22 \\ 25 & - & 20 \end{matrix} \right) 0$  宇南 A 2位

決勝

①勝者 広見  $2 \left( \begin{matrix} 25 & - & 15 \\ 25 & - & 15 \end{matrix} \right) 0$  吉田 ②勝者

優勝 広見中学校

準優勝 吉田中学校

バスケットボール

男子

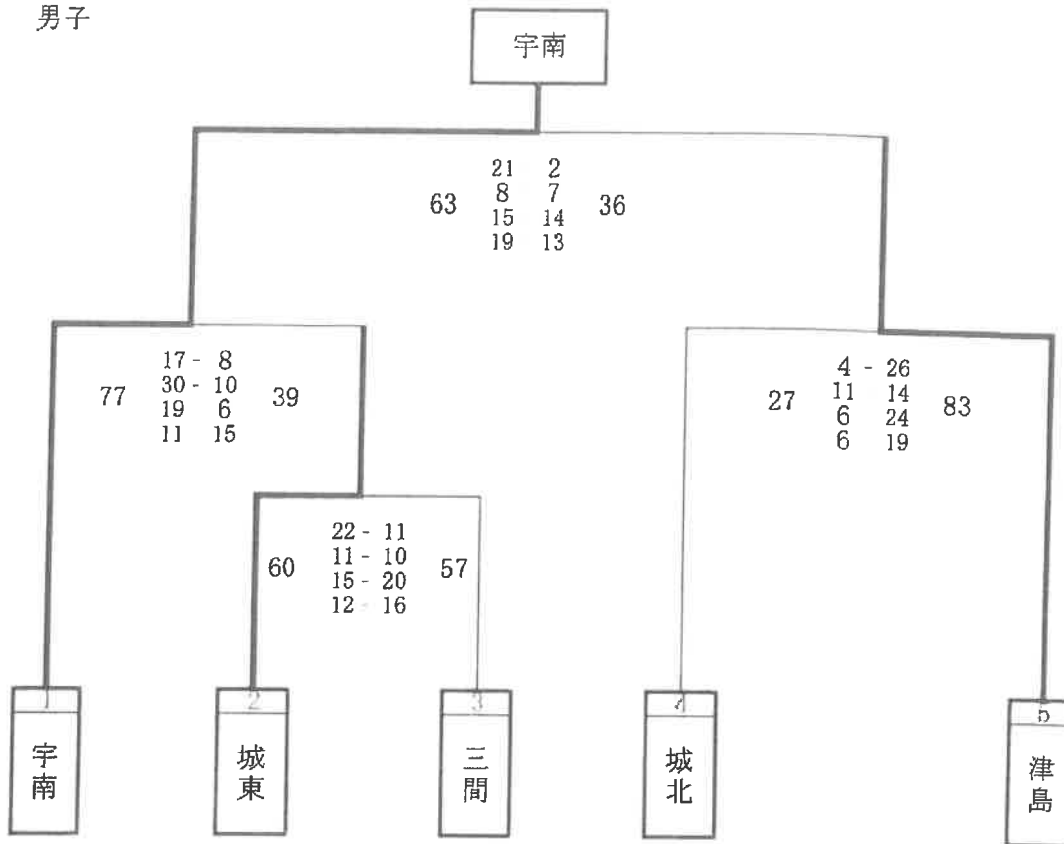

女子

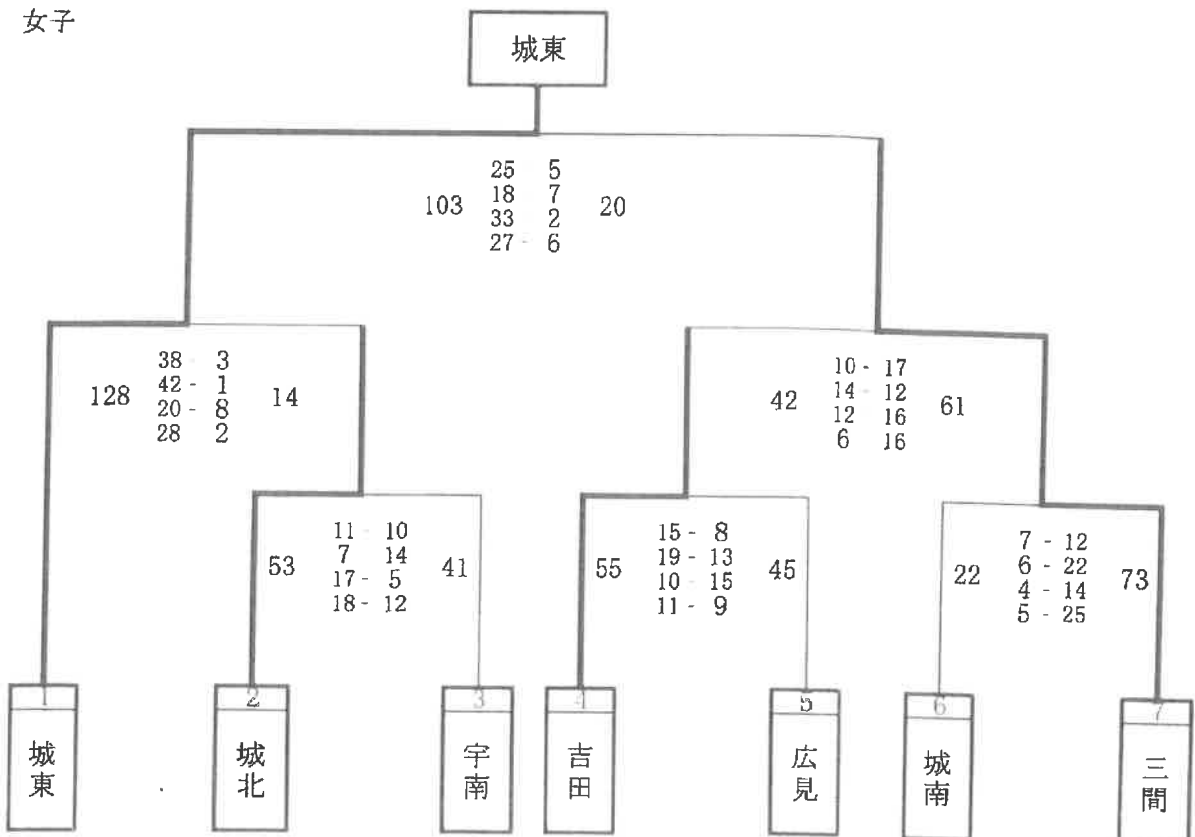

組 合 せ

卓球 団体戦 (男子) 試合はすべて3点先取とする。

予選リーグ

Aゾーン		吉田	宇南	津島	広見	勝敗	順位
1	吉田		3-1	3-0	3-0	3-0	1
2	宇南	1-3		3-0	3-0	2-1	2
3	津島	0-3	0-3		0-3	0-3	4
4	広見	0-3	0-3	3-0		1-2	3
A 1	吉田	3-1	宇南	A 2	津島	0-3	広見
A 3	吉田	3-0	津島	A 4	宇南	3-0	広見
A 5	吉田	3-0	広見	A 6	宇南	3-0	津島

Bゾーン		城東	城北	城南	三間	勝敗	順位
1	城東		3-1	3-2	3-2	3-0	1
2	城北	1-3		3-2	3-2	2-1	2
3	城南	2-3	2-3		3-0	1-2	3
4	三間	2-3	2-3	0-3		0-3	4
B 1	城東	3-1	城北	B 2	城南	0-3	三間
B 3	城東	3-2	城南	B 4	城北	3-2	三間
B 5	城東	3-2	三間	B 6	城北	3-2	城南

決勝トーナメント

Aゾーン 1位	吉田	3	吉田中学校	3	宇南	Aゾーン 2位	
Bゾーン 2位	城北					3   1	城東
		0			1		

卓球 団体戦 (女子) 試合はすべて3点先取とする。

予選リーグ

Aゾーン		吉田	城南	三間	城北	勝敗	順位
1	吉田		3-1	3-1	1-3	2-1	3
2	城南	1-3		3-1	3-2	2-1	1
3	三間	1-3	1-3		1-3	0-3	4
4	城北	3-1	2-3	3-1		2-1	2
A 1	吉田	3-1	城南	A 2	三間	1-3	城北
A 3	吉田	3-1	三間	A 4	城南	3-2	城北
A 5	吉田	1-3	城北	A 6	城南	3-1	三間

マッチ数 ゲーム数  
城南4-4 15-14 1.07  
城北4-4 14-14 1  
吉田4-4 14-15 0.93

Bゾーン		城東	広見	津島	宇南	勝敗	順位
1	城東		2-3	3-1	3-2	2-1	1
2	広見	3-2		2-3	3-0	2-1	2
3	津島	1-3	3-2		3-0	2-1	3
4	宇南	2-3	0-3	0-3		0-3	4
B 1	城東	2-3	広見	B 2	津島	0-3	宇南
B 3	城東	3-1	津島	B 4	広見	3-0	宇南
B 5	城東	3-2	宇南	B 6	広見	2-3	津島

マッチ数  
城東5-4 1.25  
広見5-5 1  
津島4-5 0.8

決勝トーナメント

Aゾーン 1位	城南	0	城東中学校	0	城北	Aゾーン 2位	
Bゾーン 2位	広見					2   3	城東
		3			3		

卓球 個人戦 シングルス (男子)

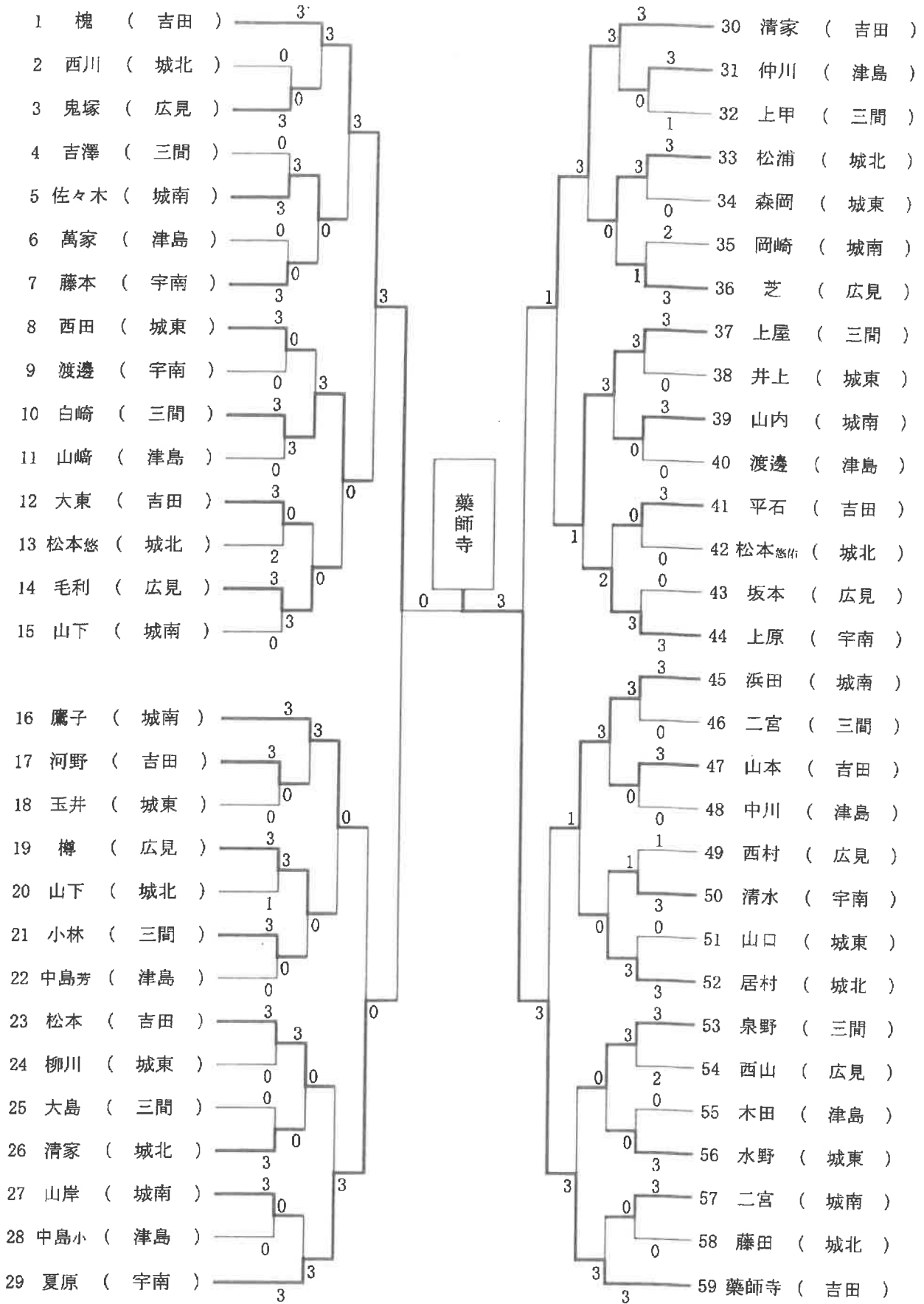



卓球個人シングルス (女子)

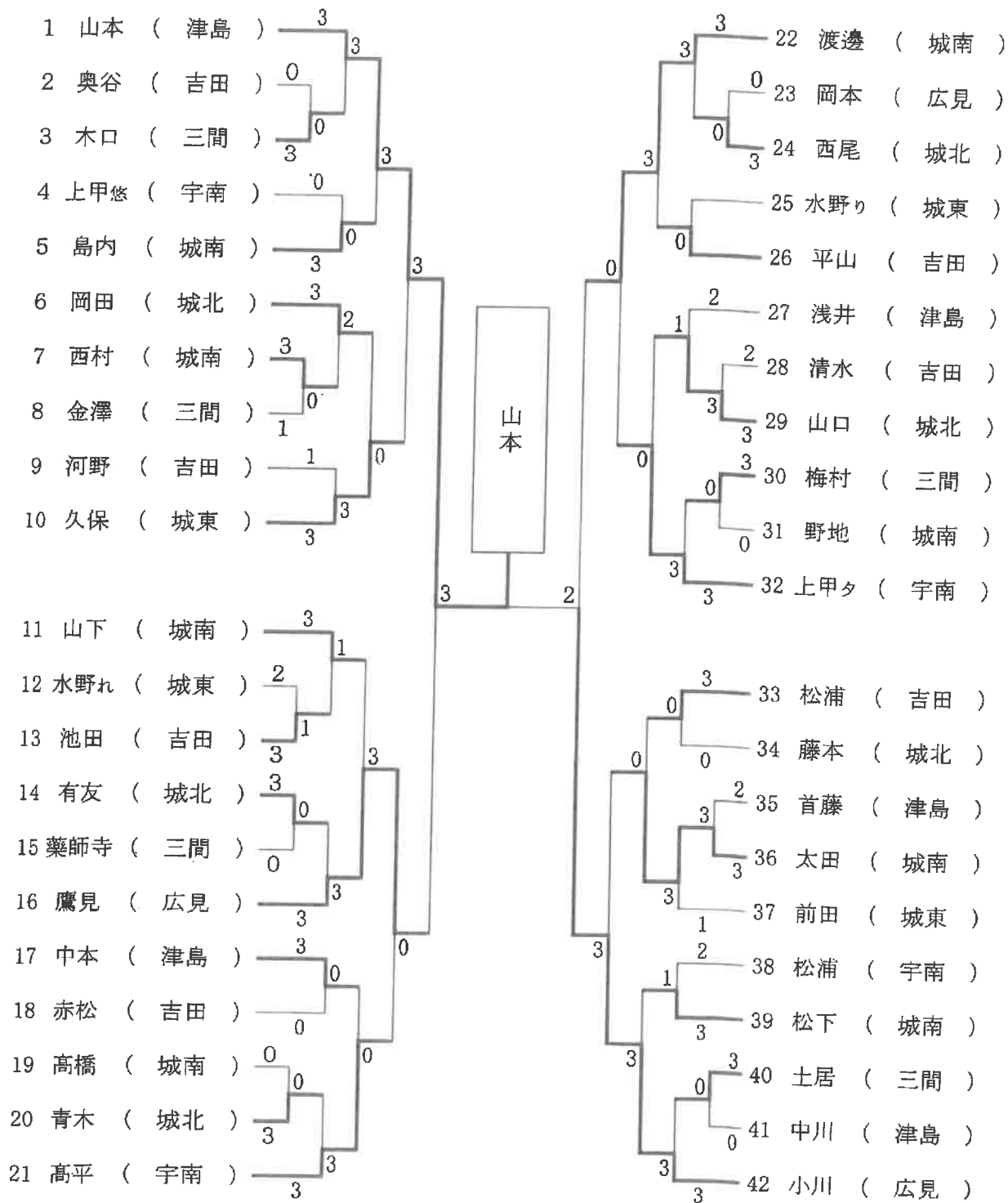

卓球 個人ダブルス (男子)

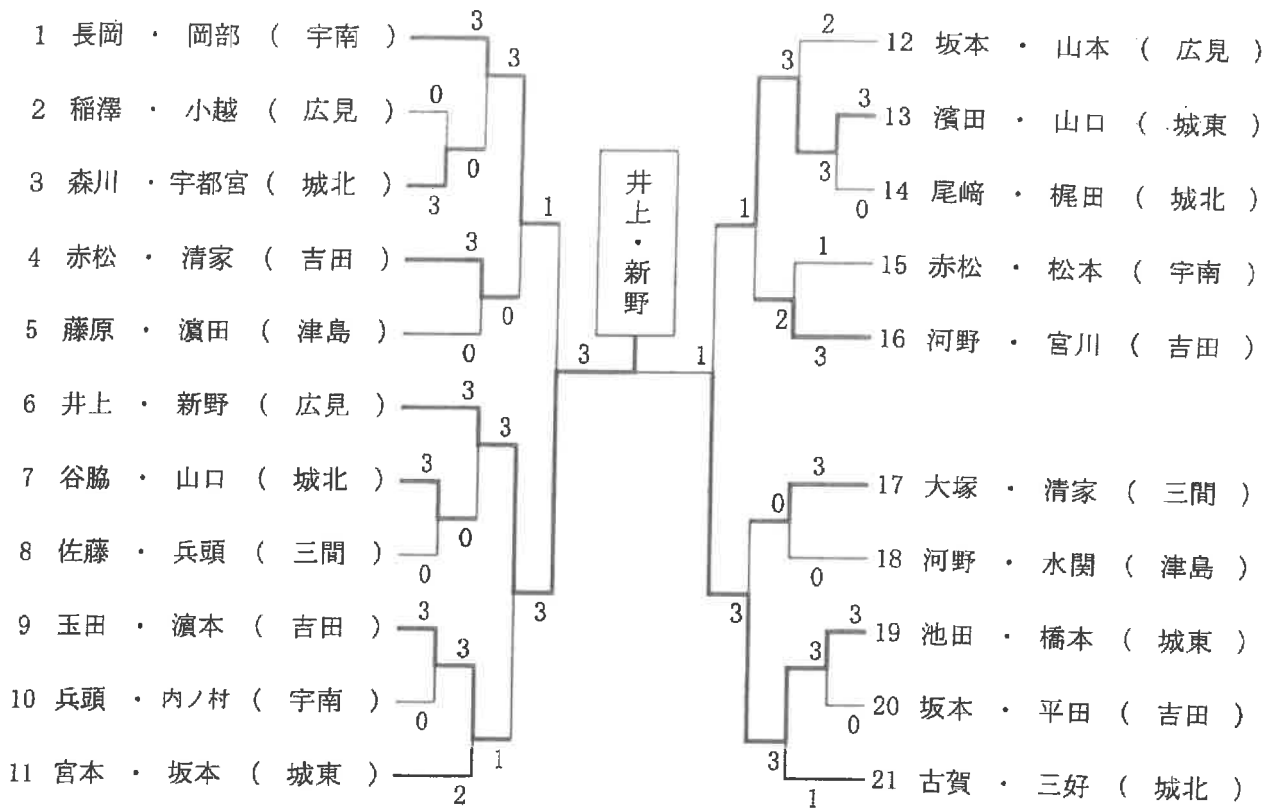

卓球 個人ダブルス (女子)

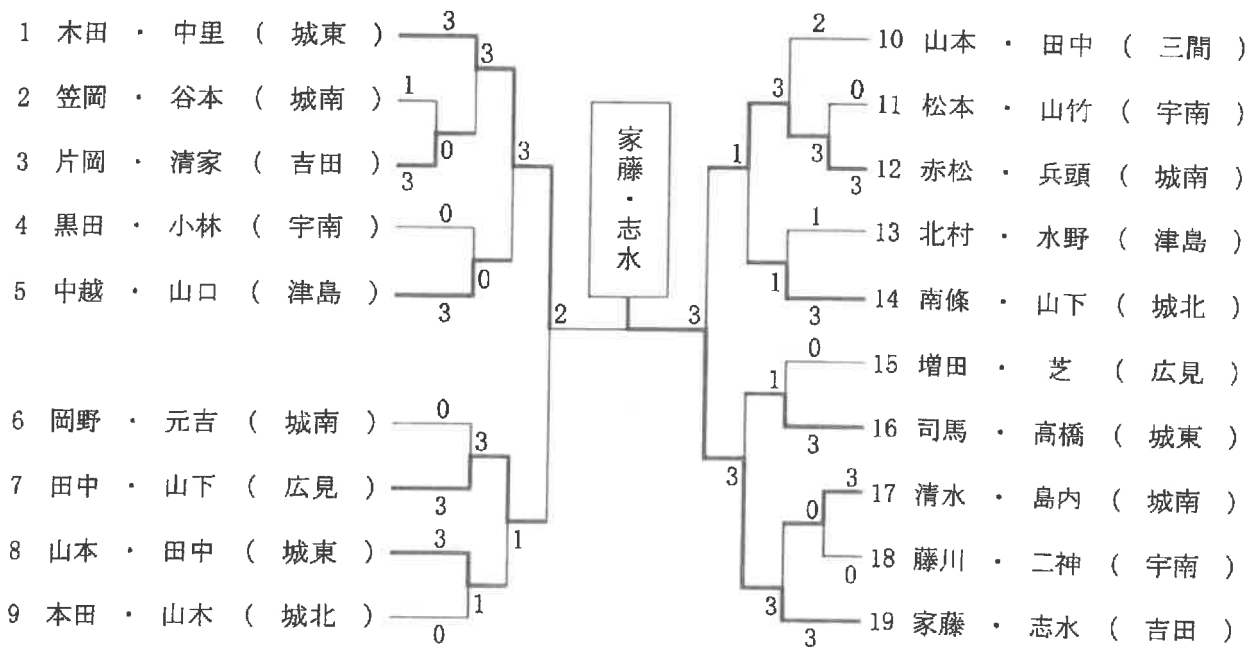

ソフトテニス 団体 (男子)

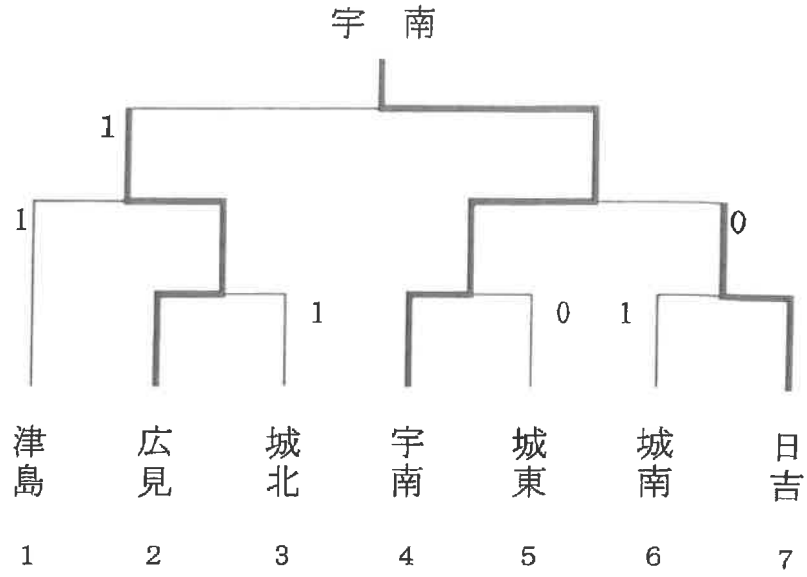

ソフトテニス 団体 (女子)

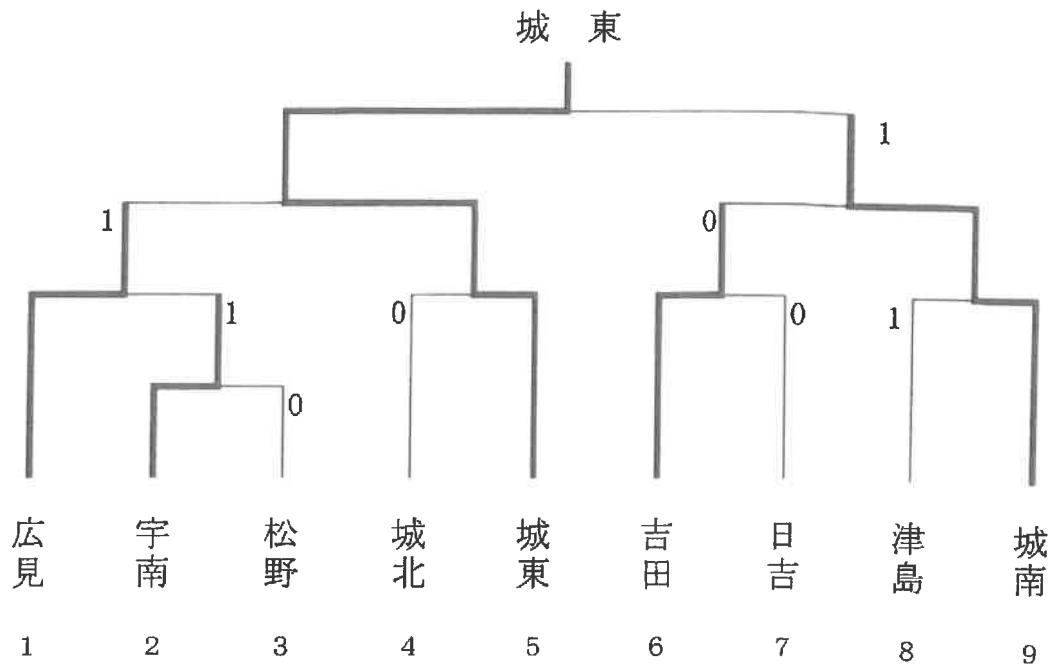

ソフトテニス 個人 (男子)

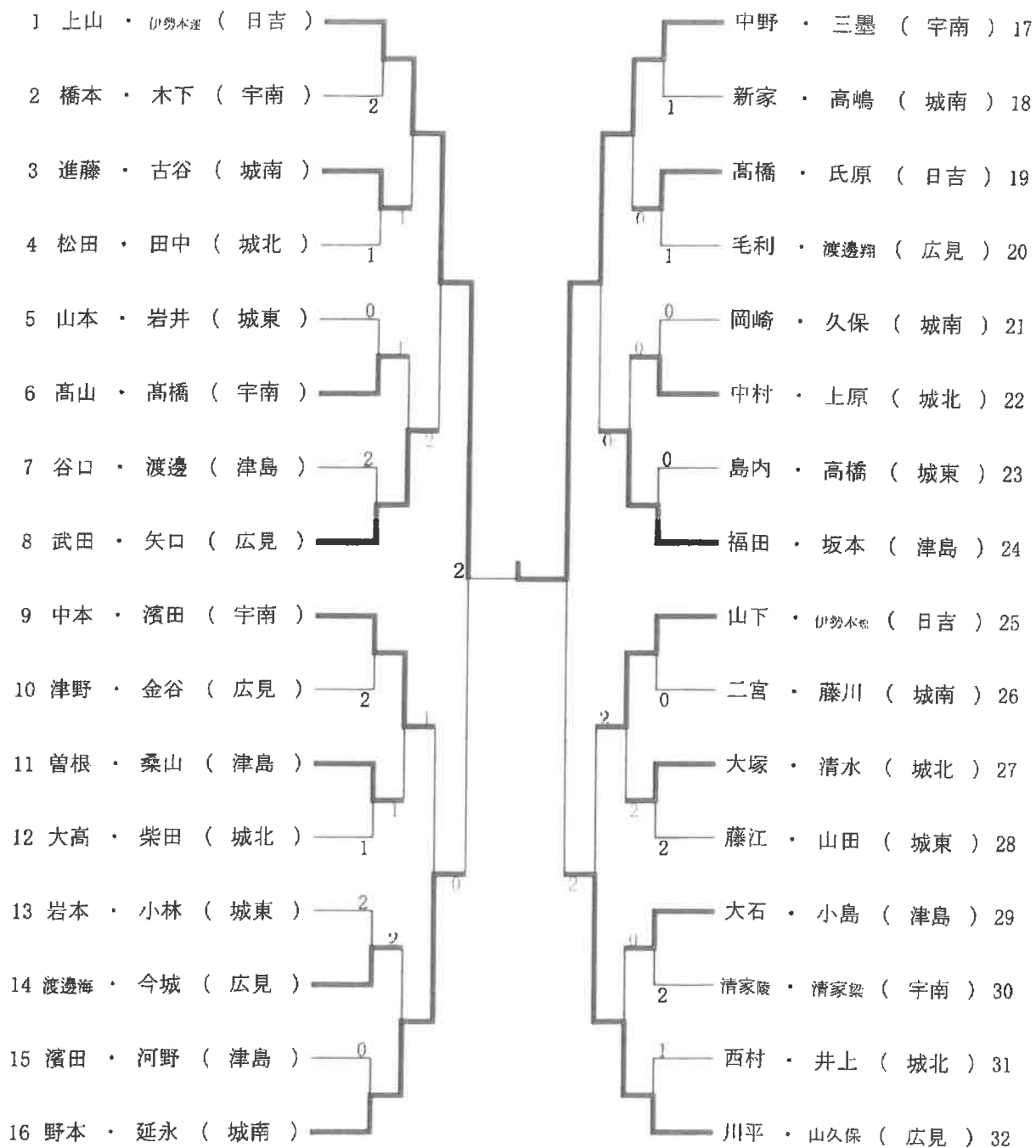

ソフトテニス 個人 (女子)

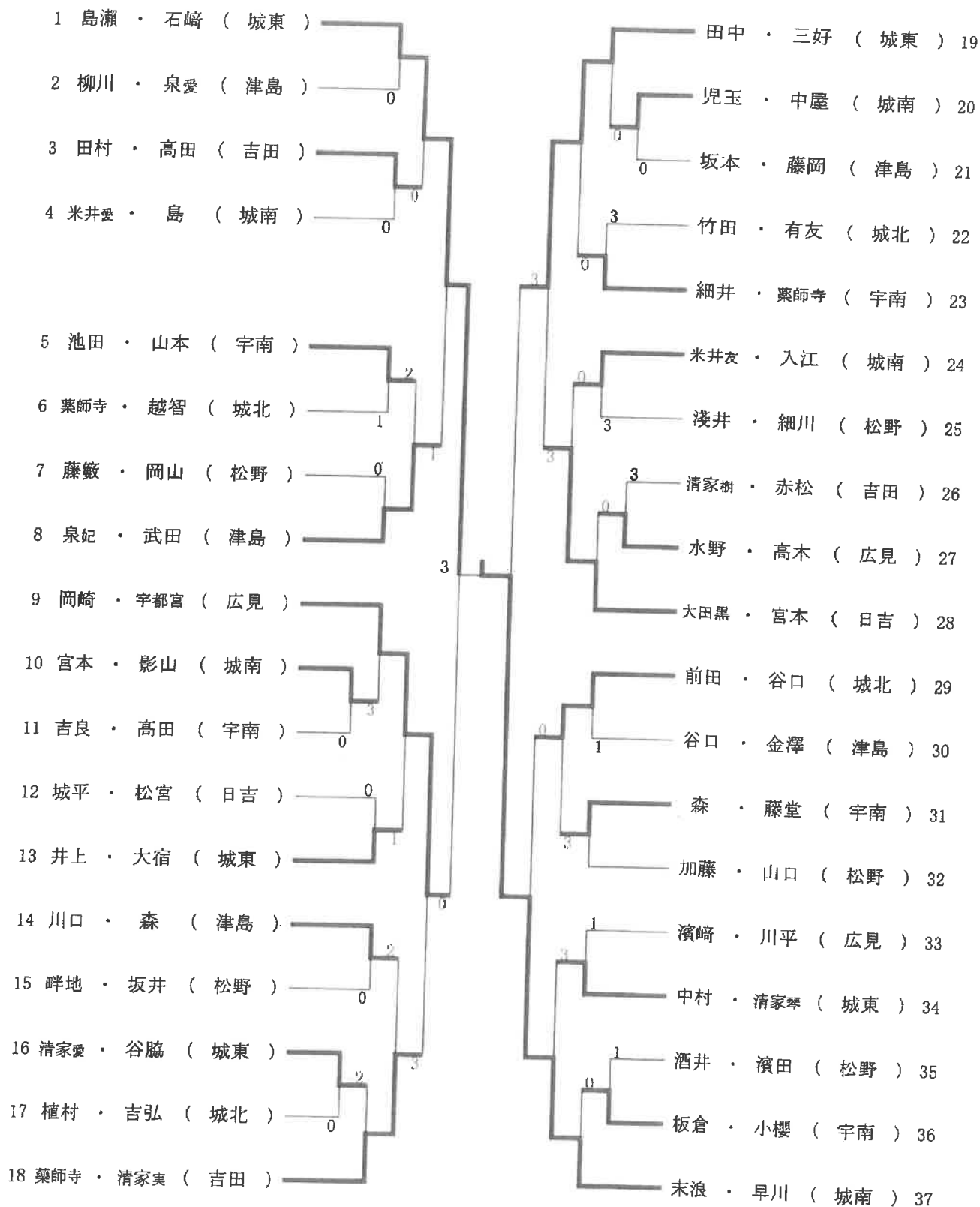

# 軟式野球

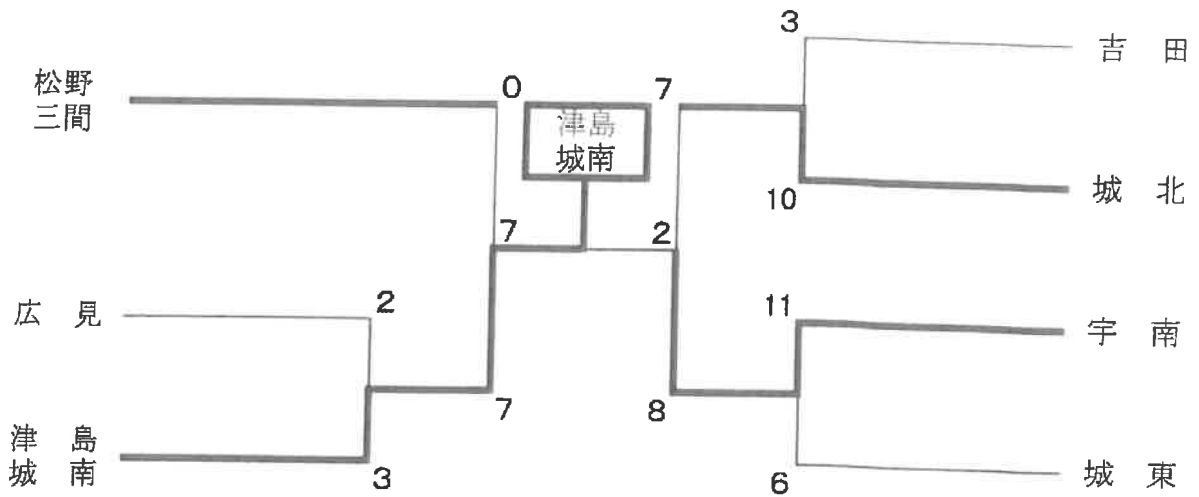

## 【1回戦】

### 第1試合

広見	0	2	0	0	0	0	0	2
津島城南	0	0	0	0	0	1	2	3

### 第2試合

城東	0	0	1	0	5	0	0	6
宇南	2	0	2	0	7	0	×	11

### 第3試合

吉田	0	0	3	0	0	3
城北	6	4	0	0	×	10

5回コールド

## 【準決勝】

### 第1試合

松野三間	0	0	0	0	0	0
津島城南	1	0	2	0	4	7

5回コールド

### 第2試合

城北	1	1	0	0	0	0	5	7
宇南	0	0	0	0	4	3	1	8

## 【決勝】

宇南	1	0	0	0	0	0	1	2
津島城南	5	0	0	0	0	2	×	7

サッカー

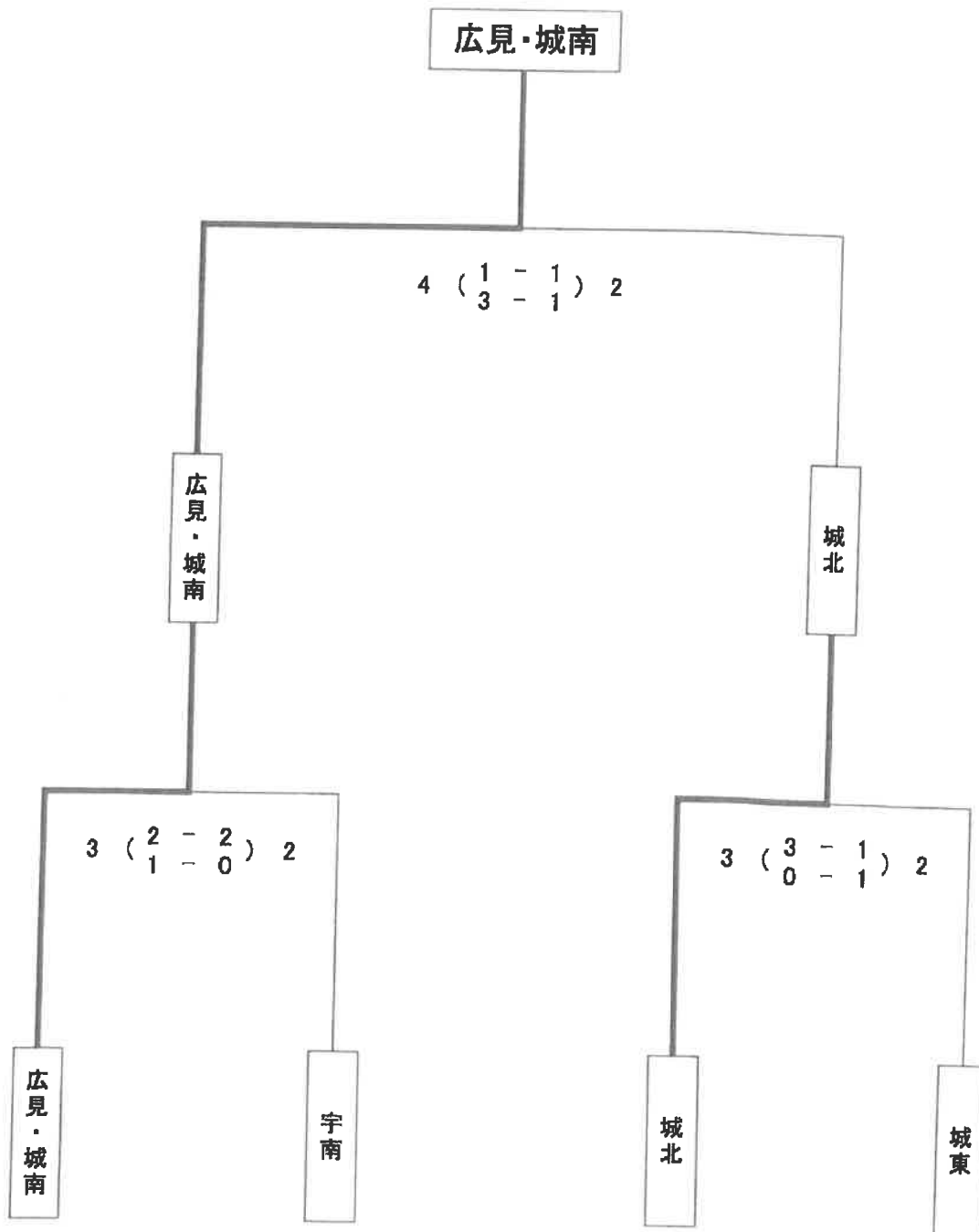

柔道 団体 (男子)

	1 津 島	2 城 北	3 三 間	勝	負	分	順位
1 津 島		○ $\frac{20}{2}$	△ $\frac{0}{0}$	1	1	0	2
2 城 北	△ $\frac{17}{2}$		△ $\frac{10}{1}$	0	2	0	3
3 三 間	○ $\frac{50}{5}$	○ $\frac{40}{4}$		2	0	0	1



柔道 個人 (男子)

男子50kg級

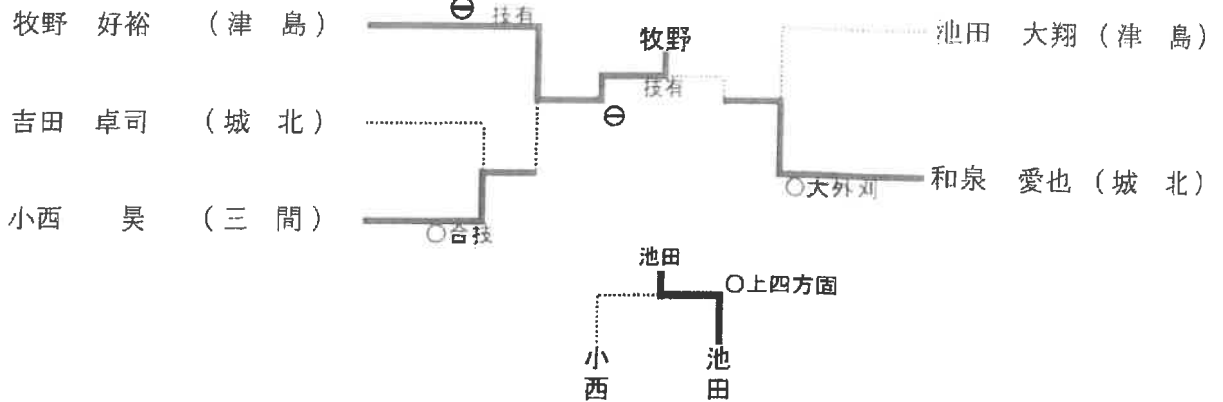

男子55kg級



男子60kg級

	田中 琉翔	吉田 愷記	山口 力	吉見 彰将	勝数	負数	順位
1	田中 琉翔 (三間)	○ 内股	○ 背負投	○ 大外刈	3	0	1
2	吉田 愷記 (津島)	△	○ 上四方固	△	1	2	3
3	山口 力 (津島)	△	△	△	0	3	4
4	吉見 彰将 (三間)	△	○ 大外刈	○ 上四方固	2	1	2

男子66kg級



男子90kg級



柔道 個人 (女子)

女子40kg級

大竹 紗生 (城北)

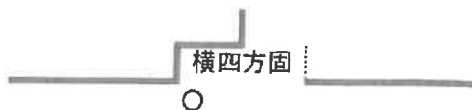

羽田野 和 (城北)

女子44kg級

吉田 佳澄 (城北)



女子52kg級

横田 惟朱 (城北)



女子57kg級

~~高田 夏音 (城北)~~



女子63kg級

山下 歩実 (津島)

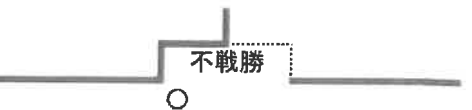

女子70kg級

	山下 藍夢	堀江 愛海	福岡 まりあ	勝数	負数	順位
1	山下 藍夢 (城北)	△	GS指導 1 GS(1)	1	1	3
2	堀江 愛海 (宇南)	GS反則 ●	△	1	1	2
3	福岡 まりあ (吉田)	△	袈裟固 ○	1	1	1

女子70kg超級

山下 珠愛 (城北)



剣道 団体 (男子)

勝ち○… 1点、引き分け□…0.5点、負け△…0点

		広見	宇南	三間	得点	勝者数	勝本数	順位
1	広見		□ $\frac{3}{2}$	△ $\frac{1}{1}$	0.5	3	4	2
2	宇南	□ $\frac{3}{2}$		△ $\frac{0}{0}$	0.5	2	3	3
3	三間	○ $\frac{6}{3}$	○ $\frac{8}{4}$		2	7	14	1



剣道 個人 (女子)

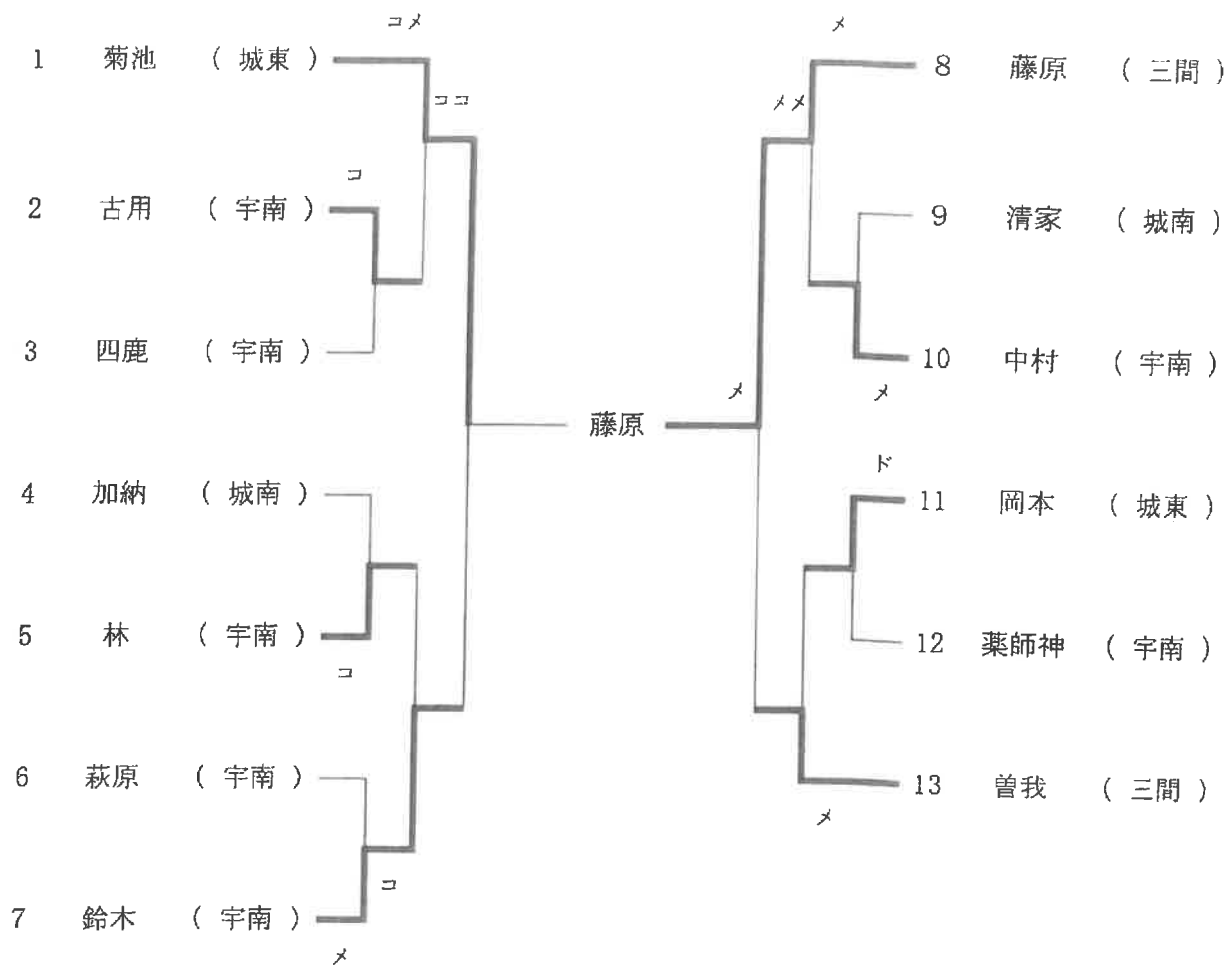

3位決定戦



体操競技 個人総合 (男子)

1 位	2 位	3 位
濱崎 睦斗		

体操競技 個人総合 (女子)

1 位	2 位	3 位
河野 美優	橋本 七海	

体操競技 種目別 (男子)

	1 位	2 位	3 位
跳 馬	濱崎 睦斗		
鉄 棒	濱崎 睦斗		
あ ん 馬	濱崎 睦斗		
ゆ か	濱崎 睦斗		

体操競技 種目別 (女子)

	1 位	2 位	3 位
跳 馬	橋本 七海	河野 美優	
段 違 い 平 行 棒	河野 美優	橋本 七海	
平 均 台	河野 美優	橋本 七海	
ゆ か	河野 美優	橋本 七海	

テニス 個人シングルス (男子)

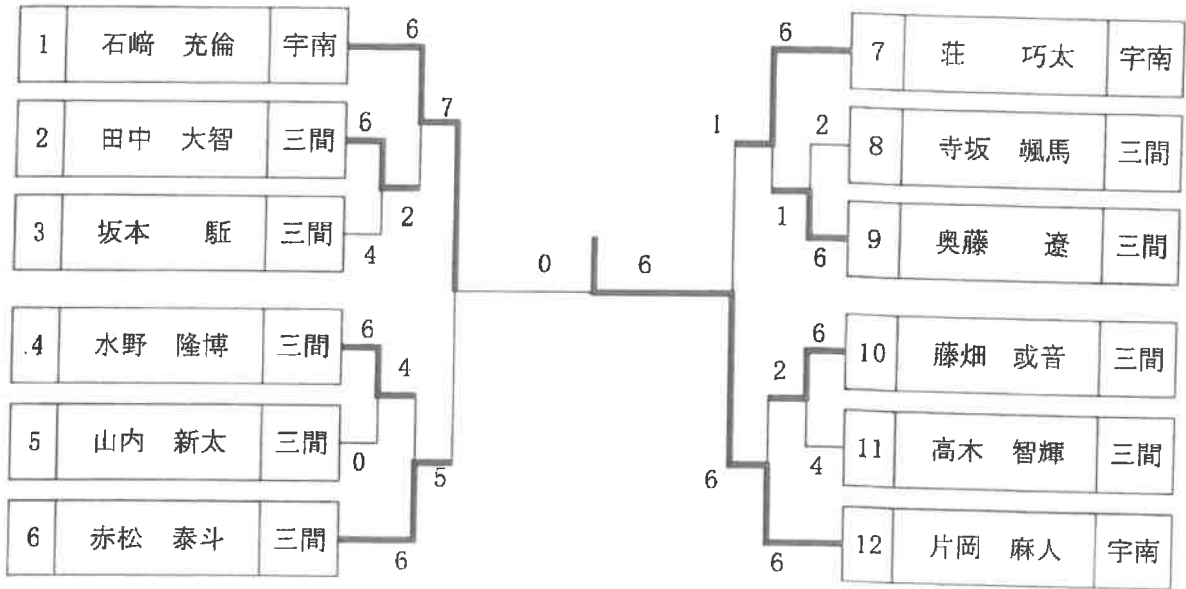

テニス 個人ダブルス (男子)

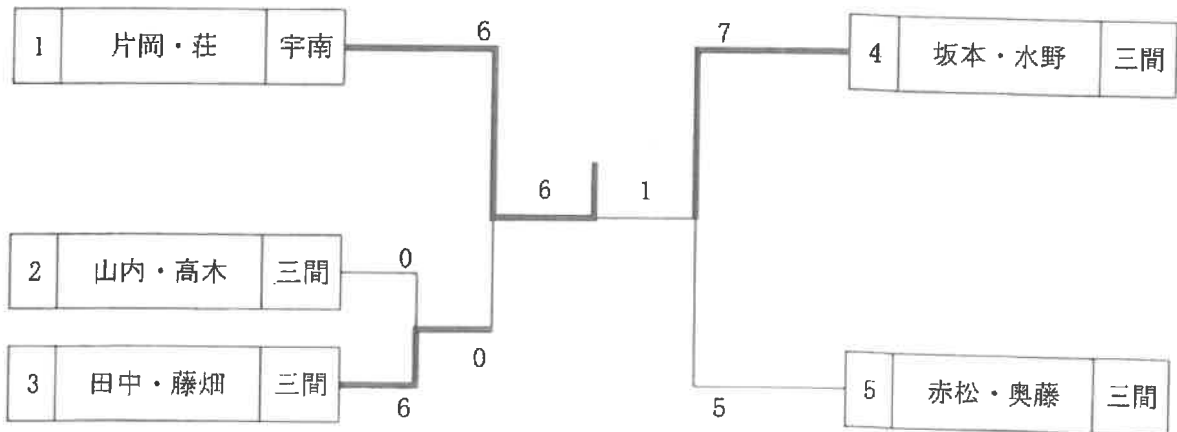

テニス 個人シングルス (女子)

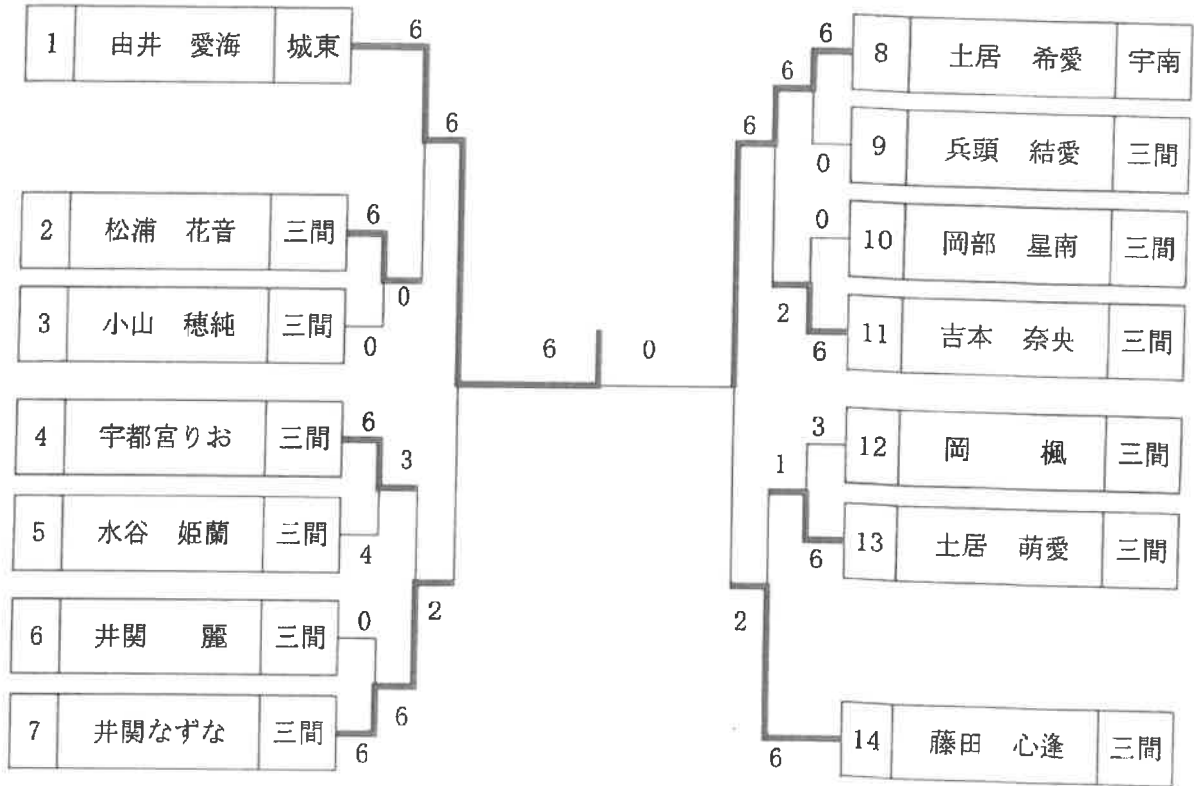

テニス 個人ダブルス (女子)

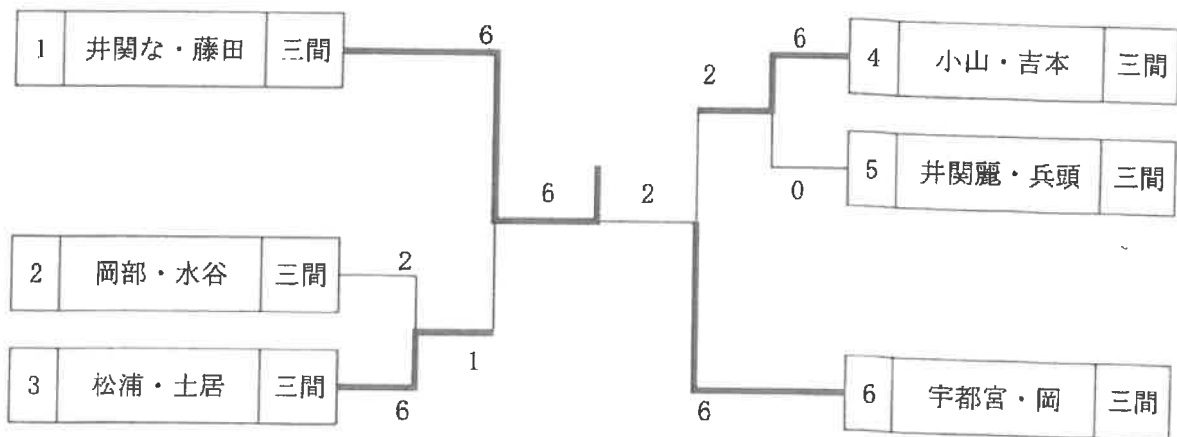



相撲 団体

	城南中学校	○	3	-	0		津島中学校	
先鋒	兵頭 悠穂	○	不戦勝					先鋒
中堅	二宮 壮希	○	下手投げ				藤堂 魁人	中堅
大将	二宮 充梧	○	寄り切り				岩森 佑太	大将

優勝

城南中学校

準優勝

津島中学校

相撲 個人

			二宮充	藤堂	兵頭	二宮壮	岩森	勝点	順位
1	二宮 充梧	城南	○	○	▲	○	○	3	2
2	藤堂 魁人	津島	▲	○	▲	▲	▲	0	5
3	兵頭 悠穂	城南	○	○	○	○	○	4	1
4	二宮 壮希	城南	▲	○	▲	○	▲	1	4
5	岩森 佑太	津島	▲	○	▲	○	○	2	3

二宮充	○	寄り切り		藤堂
兵頭	○	押し出し		二宮壮
藤堂		押し出し	○	岩森
二宮充		上手投げ	○	兵頭
二宮壮		押し出し	○	岩森
藤堂		寄り切り	○	兵頭
二宮充	○	押し出し		二宮壮
兵頭	○	寄り切り		岩森
藤堂		寄り切り	○	二宮壮
二宮充	○	すくい投げ		岩森

- 1位 兵頭 悠穂      2位 二宮 充梧      3位 岩森 佑太      4位 二宮 壮希
- 5位 藤堂 魁人

# 歴代優勝校

競技	バレーボール		バスケットボール		卓球		ソフトテニス		軟式野球	ソフトボール	サツカ	柔道		剣道		体操競技		テニス		相撲		陸上競技		水泳競技	
	男	女	男	女	男	女	男	女	共	共	男	女	男	女	男	女	男	女	男	女	男	女	男	女	
	回																								
1	城東	吉田	宇南	吉田	城北	城北	津島	城東	城北	宇和南	宇和南	城南	津島	城東	城南	城北	津島			津島	吉田	吉田	城北	吉田	
2	松野	宇南	城東	城東	宇南	城東	津島	城南	城東	城北	城東	津島	津島	城東	城南	城北	城北			津島	吉田	吉田	吉田	宇南	
3	松野	吉田	城東	宇南	城東	津島	広見	城東	宇和海	城北	城東	津島	城北	城東	広見	津島	城北			津島	吉田	城東	宇南	宇南	
4	松野	吉田	城東	城東	城東	津島	津島	城南	宇和海	城北	城東	城北	城北	三間	広見	津島	城北			津島	吉田	城南	宇南	宇南	
5	松野	城北	城東	城東	吉田	広見	日吉	城北	津島	城北	宇南	城北	城北	三間	広見	津島	城北			津島	城北	宇南	宇南	城東	
6	松野	吉田	宇南	城南	城北	広見	日吉	三間	城南	城北	宇南	城北	城北	三間	三間		城北			津島	城北	吉田	城東	吉田	
7	松野	吉田	宇南	宇南	津島	広見	日吉	城南	津島	城北	宇南	城北	城北	三間	三間		城北			津島	吉田	城東	宇南	吉田	
8	松野	吉田	宇南	宇南	城北	津島	日吉	広見	城東	城北	城東	吉田	城北	広見	三間	城北	城北			津島	吉田	城東	宇南	吉田	
9	松野	吉田	城東	城東	城東	広見	城南	城南	広見	城北	城北	城東	城北	三間	三間	城北	城北			城南	吉田	吉田	宇南	吉田	
10	松野	宇南	城東	城東	城北	広見	日吉	日吉	広見	城北	城北	津島	城北	三間	広見	城北	城北		三間	津島	津島	吉田	宇南	吉田	
11	松野	吉田	城東	城東	城北	広見	日吉	城南	三間	城北	城東	津島	城北	広見	三間		城北	三間	三間	津島	城北	宇南	宇南	宇南	
12	松野	城北	宇南	城東	津島	吉田	日吉	日吉	広見	城北	城東	津島	三間	吉田	三間		城北	三間	三間	城南	城北	宇南	宇南	城北	
13	城東	宇南	城東	城東	広見	城北	日吉	日吉	広見	城北	宇南	津島	三間	広見	三間		城北	三間	三間	城南	城南	宇南	宇南	宇南	
14	松野	宇南	城東	城東	津島	津島	日吉	日吉	広見	城北	城東	津島	三間	三間	宇南		城北	三間	三間	城南	城南	城南	吉田	宇南	
15	— 中止 —																								
16	松野	広見	城北	城東	城北	津島	日吉	日吉	城東	城北	宇南	城北	城北	三間	宇南		城北	三間	三間	城南	吉田	津島	城東	吉田	

