

第18回宇和島市・北宇和郡中学校新人総合体育大会

大会記録

期 日 令和5年 9月26日 (火)
9月27日 (水)

会 場

大会本部	宇和島市立城北中学校
バレーボール	吉田町ふれあい運動公園
バスケットボール	宇和島市総合体育館
卓球	鬼北総合公園
ソフトテニス	津島プレーランド
軟式野球	丸山公園野球場
サッカー	丸山公園多目的グラウンド
柔道	宇和島市総合体育館
剣道	三間町国民体育館
テニス	三間町運動公園
相撲	県立宇和島東高等学校津島分校

主 催

宇 和 島 市 教 育 委 員 会
松 野 町 教 育 委 員 会
鬼 北 町 教 育 委 員 会
宇 和 島 市 中 学 校 体 育 連 盟 会
北 宇 和 郡 学 校 体 育 会

第18回 宇和島市・北宇和郡中学校新人総合体育大会 大会結果 (団体)

令和5年 9月26日(火)・27日(水)

宇和島市中学校体育連盟・北宇和郡学校体育会

競 技	性	優 勝	準 優 勝	3	位
バレーボール	男	◎城東中学校	松野中学校	城東中学校	広見中学校
	女	◎吉田・城北中学校	城南中学校		
バスケットボール	男	◎津島中学校	三間中学校	城東中学校	城北中学校
	女	◎城東中学校	三間中学校	宇和島南中等教育学校	吉田中学校
卓 球	男	◎広見中学校	◎三間中学校	宇和島南中等教育学校	吉田中学校
	女	◎城東中学校	◎津島中学校	城南中学校	広見中学校
ソフトテニス	男	◎広見中学校	◎城南中学校	宇和島南中等教育学校	日吉中学校
	女	◎広見中学校	◎宇和島南中等教育学校	津島中学校	吉田中学校
軟式野球	共	◎吉田中学校	◎広見・三間中学校	城南・津島中学校	宇和島南中等教育学校
ソフトボール	女	◎城北中学校			
サッカー	共	◎宇和島南中等教育学校	広見・城南中学校	城東中学校	城北中学校
柔 道	男	◎三間中学校	◎津島中学校		
	女	◎城北中学校	◎津島中学校		
剣 道	男	◎三間中学校	広見中学校	宇和島南中等教育学校	城南中学校
	女	◎宇和島南中等教育学校			
体操競技	男				
	女				
テ ニ ス	男	◎三間中学校			
	女	◎三間中学校			
相 撲	男	◎津島中学校	◎城南中学校		

※ ◎印は、県新人出場資格獲得校です。

第18回 宇和島市・北宇和郡中学校新人総合体育大会 大会結果（個人）

令和5年 9月26日（火）・27日（水）

宇和島市中学校体育連盟・北宇和郡学校体育会

卓球	男子	シングルス	1	◎ 上屋 悠飛	三間	2	◎ 山本 昂明	広見	3	◎ 小林 栄太	三間	3	◎ 白崎 大和	三間
			5	◎ 毛利 玲音	広見	5	◎ 清家 大暉	三間	5	◎ 新野 翔太	広見	5	◎ 古賀 成喜	城北
		ダブルス	1	◎ 坂本 悠真 稲澤虎太郎	広見	2	◎ 赤松 吉都 宇都宮幸弥	吉田	3	◎ 兵頭 誠人 内ノ村 岳	宇南	3	◎ 佐藤虎太郎 二宮 悠輔	三間
			1	◎ 浅井このは	津島	2	◎ 中本陽夏乃	津島	3	◎ 前田 望乃	城東	3	◎ 首藤 千愛	津島
	女子	シングルス	1	◎ 浅井このは	津島	2	◎ 中本陽夏乃	津島	3	◎ 前田 望乃	城東	3	◎ 首藤 千愛	津島
			5	◎ 山下 結衣	広見	5	◎ 平山 姫子	吉田	5	◎ 木口 愛瑩	三間	5	◎ 田中 那奈	広見
		ダブルス	1	◎ 司馬 涼風 高橋 七花	城東	2	◎ 増田 菜歩 芝 希菜	広見	3	◎ 薬師寺舞奈 梅村 幸奈	三間	3	◎ 水野 りな 水野 れな	城東
			1	◎ 武田晴志郎 矢口 元史	広見	2	◎ 進藤 天翔 古谷結唯人	城南	3	◎ 山下 旺亮 伊勢本 煌	日吉	3	◎ 桑山 裕羽 谷口 晃基	津島
ソフト テニス	男子	シングルス	1	◎ 武田晴志郎 矢口 元史	広見	2	◎ 進藤 天翔 古谷結唯人	城南	3	◎ 山下 旺亮 伊勢本 煌	日吉	3	◎ 桑山 裕羽 谷口 晃基	津島
			5	◎ 橋田 謙信 高嶋 寿明	城南	5	◎ 渡邊 海翔 今城衣央那	広見	5	◎ 井関 煌 清家 梁太	宇南	5	◎ 津野 奏人 金谷 来夢	広見
		ダブルス	1	◎ 森 佳暖 武田 楓有	津島	2	◎ 早川 那津 児玉こまき	城南	3	◎ 吉良 友里 藤堂 莉子	宇南	3	◎ 清家 樹依 赤松 美桜	吉田
			5	◎ 城平 衣桜 松宮くらら	日吉	5	◎ 藤岡 心美 坂本 愛梨	津島	5	◎ 長谷 幸歩 小島 理緒	城東	5	◎ 水野 穂香 濱崎さくら	広見
	女子	シングルス	1	◎ 森 佳暖 武田 楓有	津島	2	◎ 早川 那津 児玉こまき	城南	3	◎ 吉良 友里 藤堂 莉子	宇南	3	◎ 清家 樹依 赤松 美桜	吉田
			5	◎ 城平 衣桜 松宮くらら	日吉	5	◎ 藤岡 心美 坂本 愛梨	津島	5	◎ 長谷 幸歩 小島 理緒	城東	5	◎ 水野 穂香 濱崎さくら	広見
		ダブルス	1	◎ 森 佳暖 武田 楓有	津島	2	◎ 早川 那津 児玉こまき	城南	3	◎ 吉良 友里 藤堂 莉子	宇南	3	◎ 清家 樹依 赤松 美桜	吉田
			5	◎ 城平 衣桜 松宮くらら	日吉	5	◎ 藤岡 心美 坂本 愛梨	津島	5	◎ 長谷 幸歩 小島 理緒	城東	5	◎ 水野 穂香 濱崎さくら	広見
柔道	男子	50kg級	1	◎ 和泉 愛也	城北	2	◎ 小西 昊	三間	3	◎ 吉田 卓司	城北	4		
		55kg級	1	◎ 梅村 珀	三間	2	◎ 牧野 好裕	津島	3	◎ 橋本 凰希	津島	4		
		60kg級	1	◎ 吉見 彰将	三間	2	◎ 吉田 偲記	津島	3	◎ 山口 力	津島	4	◎ 吉見 謙汰	三間
		66kg級	1			2			3			4		
		73kg級	1			2			3			4		
		81kg級	1			2			3			4		
		90kg級	1	◎ 川元 徠暉	三間	2			3			4		
		90kg超級	1			2			3			4		
	女子	40kg級	1	◎ 大竹 紗生	城北	2			3			4		
		44kg級	1			2			3			4		
		48kg級	1			2			3			4		
		52kg級	1	◎ 森本 愛姫	津島	2			3			4		
		57kg級	1			2			3			4		
		63kg級	1	◎ 山下 歩実	津島	2			3			4		
		70kg級	1			2			3			4		
		70kg超級	1	◎ 山下 珠愛	城北	2			3			4		

剣道	男子	1	◎ 吉岡 幸我 三間	2	◎ 武内 智暉 宇南	3	◎ 明神 克弥 三間	4	◎ 松浦 暖真 三間	
		5	曾我 悠人 三間	5	兵頭 博士 三間	5	渡部 雄太 三間	5	大黒 煌治 三間	
	女子	1	◎ 藤原 杏樹 三間	2	◎ 曾我 栞那 三間	3	◎ 中村 美空 宇南	4	◎ 薬師神有卓 宇南	
		5	古用 瑠音 宇南	5	久保 心那 城南	5	林 朋由 宇南	5	仙波明日音 宇南	
体操競技	男子	1	◎ 濱崎 睦斗 城北	2		3		4		
		5		6		7		8		
	女子	1		2		3		4		
		5		6		7		8		
テニス	男子	シングルス	1	◎ 荘 巧太 宇南	2	◎ 水野 隆博 三間	3	◎ 高木 智輝 三間	3	◎ 寺坂 颯馬 三間
			5	◎ 山本 颯歩 三間	5	◎ 宮永 暖 三間	5	◎ 谷口 輝 三間	5	◎ 島山 星天 三間
			9		9		9		9	
			9		9		9		9	
	男子	ダブルス	1	◎ 水野 隆博 三間 高木 智輝	2	◎ 寺坂 颯馬 三間 山本 颯歩	3	◎ 宮永 暖 三間 谷口 輝	3	
			5		5		5		5	
			9		9		9		9	
			9		9		9		9	
	女子	シングルス	1	◎ 土居 希愛 宇南	2	◎ 土居 萌愛 三間	3	◎ 松浦 花音 三間	3	◎ 岡 楓 三間
			5	◎ 阿藤 あも 三間	5	◎ 岡部 星南 三間	5	◎ 水谷 姫蘭 三間	5	◎ 井関 麗 三間
			9	◎ 兵頭 結愛 三間	9		9		9	
			9		9		9		9	
女子		ダブルス	1	◎ 岡 楓 三間 土居 萌愛	2	◎ 松浦 花音 三間 岡部 星南	3	◎ 井関 麗 三間 兵頭 結愛	3	◎ 水谷 姫蘭 三間 阿藤 あも
			5		5		5		5	
			9		9		9		9	
			9		9		9		9	
相撲	男子	1	◎ 兵頭 悠穂 城南	2	◎ 岩森 佑太 津島	3	◎ 二宮 壮希 城南	4	◎ 藤堂 魁人 津島	
バドミントン	女子	1	◎ 芝 結衣 広見	2		3		4		

※ ◎印は、県新人出場資格獲得選手です。

バレーボール男子 決勝

松野 1 $\left(\begin{matrix} 12 - 25 \\ 25 - 19 \\ 23 - 25 \end{matrix} \right)$ 2 城東

優勝 城東中学校

バレーボール女子

Aゾーン

	1 城東	2 城南	3 宇南	4 津島	勝	負	順位
1 城東		0 $\left(\begin{matrix} 22 - 25 \\ 23 - 25 \end{matrix} \right)$ 2	2 $\left(\begin{matrix} 25 - 15 \\ 25 - 8 \end{matrix} \right)$ 0	2 $\left(\begin{matrix} 23 - 25 \\ 25 - 17 \\ 25 - 22 \end{matrix} \right)$ 1	2	1	2
2 城南	2 $\left(\begin{matrix} 25 - 22 \\ 25 - 23 \end{matrix} \right)$ 0		2 $\left(\begin{matrix} 25 - 19 \\ 25 - 11 \end{matrix} \right)$ 0	2 $\left(\begin{matrix} 25 - 21 \\ 25 - 9 \end{matrix} \right)$ 0	3	0	1
3 宇南	0 $\left(\begin{matrix} 15 - 25 \\ 8 - 25 \end{matrix} \right)$ 2	0 $\left(\begin{matrix} 19 - 25 \\ 11 - 25 \end{matrix} \right)$ 2		0 $\left(\begin{matrix} 10 - 25 \\ 16 - 25 \end{matrix} \right)$ 2	0	3	4
4 津島	1 $\left(\begin{matrix} 25 - 23 \\ 17 - 25 \\ 22 - 25 \end{matrix} \right)$ 2	0 $\left(\begin{matrix} 21 - 25 \\ 9 - 25 \end{matrix} \right)$ 2	2 $\left(\begin{matrix} 25 - 10 \\ 25 - 16 \end{matrix} \right)$ 0		1	2	3

Bゾーン

	5 吉田・城北	6 松野	7 広見	勝	負	順位
5 吉田・城北		2 $\left(\begin{matrix} 25 - 19 \\ 25 - 17 \end{matrix} \right)$ 0	2 $\left(\begin{matrix} 25 - 11 \\ 25 - 13 \end{matrix} \right)$ 0	2	0	1
6 松野	0 $\left(\begin{matrix} 19 - 25 \\ 17 - 25 \end{matrix} \right)$ 2		0 $\left(\begin{matrix} 19 - 25 \\ 18 - 25 \end{matrix} \right)$ 2	0	2	3
7 広見	0 $\left(\begin{matrix} 11 - 25 \\ 13 - 25 \end{matrix} \right)$ 2	2 $\left(\begin{matrix} 25 - 19 \\ 25 - 18 \end{matrix} \right)$ 0		1	1	2

決勝トーナメント

準決勝

- ① A 1位 城南 2 $\left(\begin{matrix} 25 - 19 \\ 25 - 19 \end{matrix} \right)$ 0 広見 B 2位
- ② B 1位 吉田・城北 2 $\left(\begin{matrix} 22 - 25 \\ 25 - 14 \\ 25 - 13 \end{matrix} \right)$ 1 城東 A 2位

決勝

- ①勝者 城南 1 $\left(\begin{matrix} 17 - 25 \\ 25 - 21 \\ 17 - 25 \end{matrix} \right)$ 2 吉田・城北 ②勝者

優勝 吉田・城北中学校

準優勝

城南中学校

バスケットボール (男子)

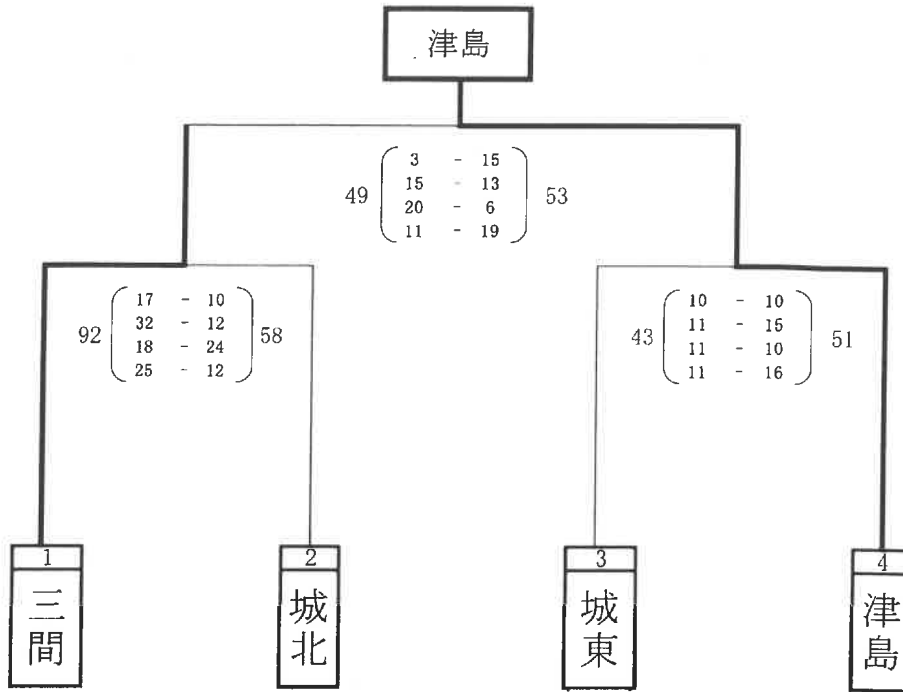

バスケットボール (女子)

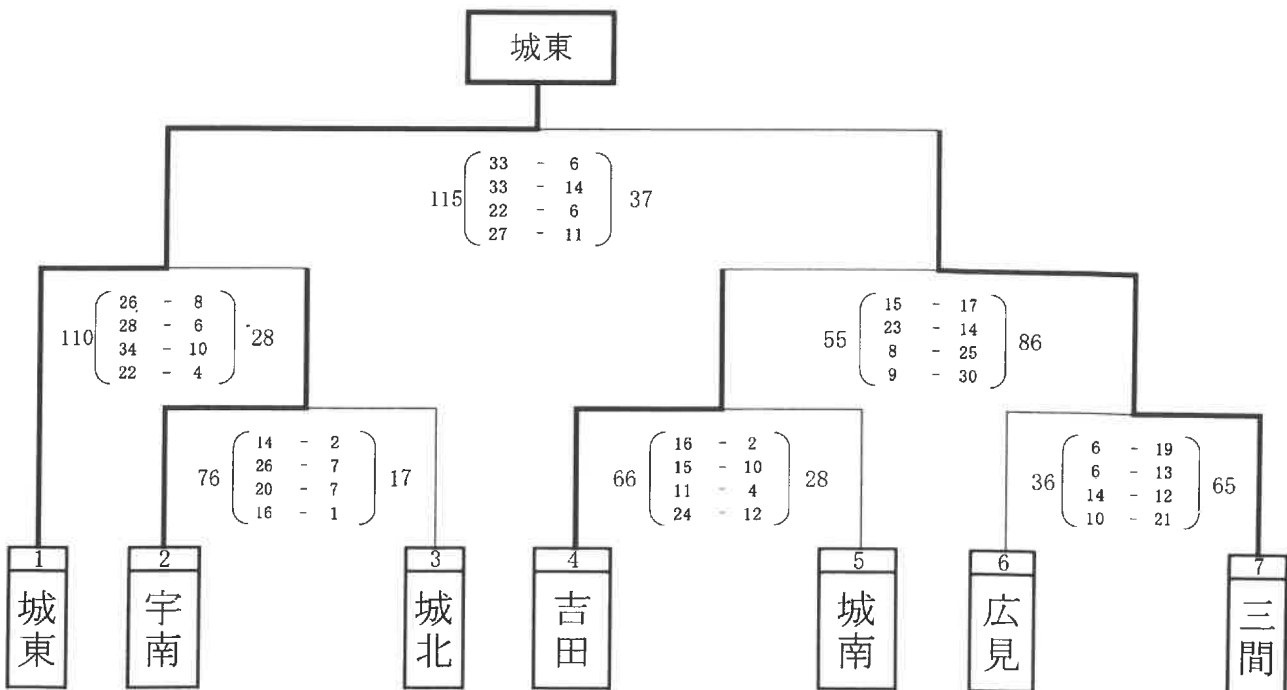

卓球 団体 (男子)

予選リーグ

Aゾーン		吉田	城北	広見	城東	勝敗	順位
1	吉田		3-2	2-3	3-2	2-1	2
2	城北	2-3		0-3	1-3	0-3	4
3	広見	3-2	3-0		3-0	3-0	1
4	城東	2-3	3-1	0-3		1-2	3

Bゾーン		三間	津島	城南	宇南	勝敗	順位
1	三間		3-0	3-1	3-0	3-0	1
2	津島	0-3		1-3	0-3	0-3	4
3	城南	1-3	3-1		2-3	1-2	3
4	宇南	0-3	3-0	3-2		2-1	2

決勝トーナメント

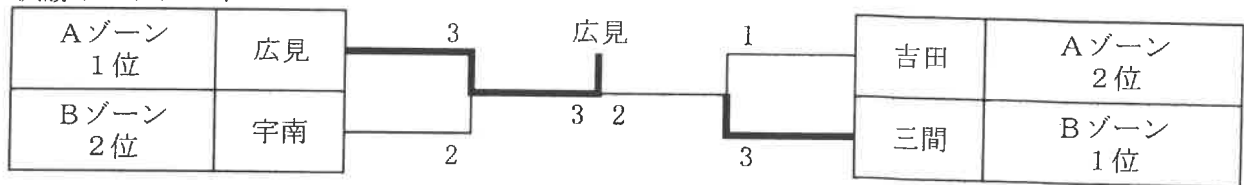

卓球 団体 (女子)

予選リーグ

Aゾーン		吉田	城北	津島	城東	勝敗	順位
1	吉田		3-2	0-3	0-3	1-2	3
2	城北	2-3		0-3	0-3	0-3	4
3	津島	3-0	3-0		2-3	2-1	2
4	城東	3-0	3-0	3-2		3-0	1

Bゾーン		三間	宇南	広見	城南	勝敗	順位
1	三間		3-1	2-3	2-3	1-2	3
2	宇南	1-3		1-3	0-3	0-3	4
3	広見	3-2	3-1		3-2	3-0	1
4	城南	3-2	3-0	2-3		2-1	2

決勝トーナメント

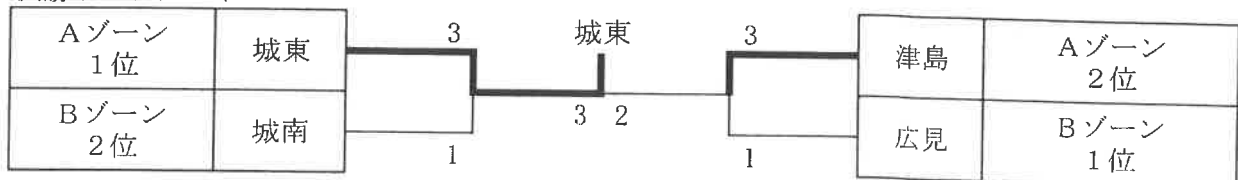

卓球 個人戦 シングルス (女子)

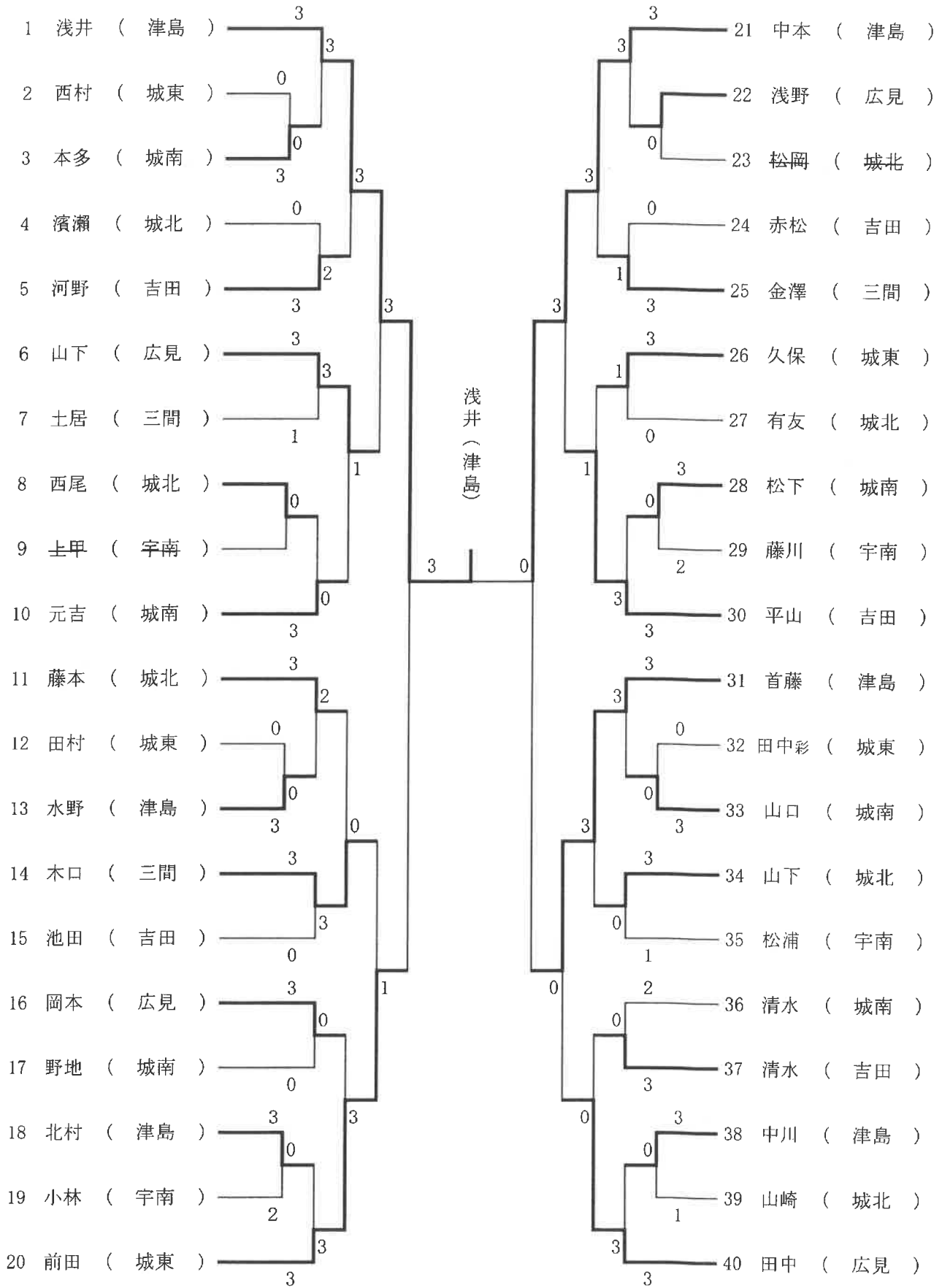

卓球 個人戦 ダブルス (男子)

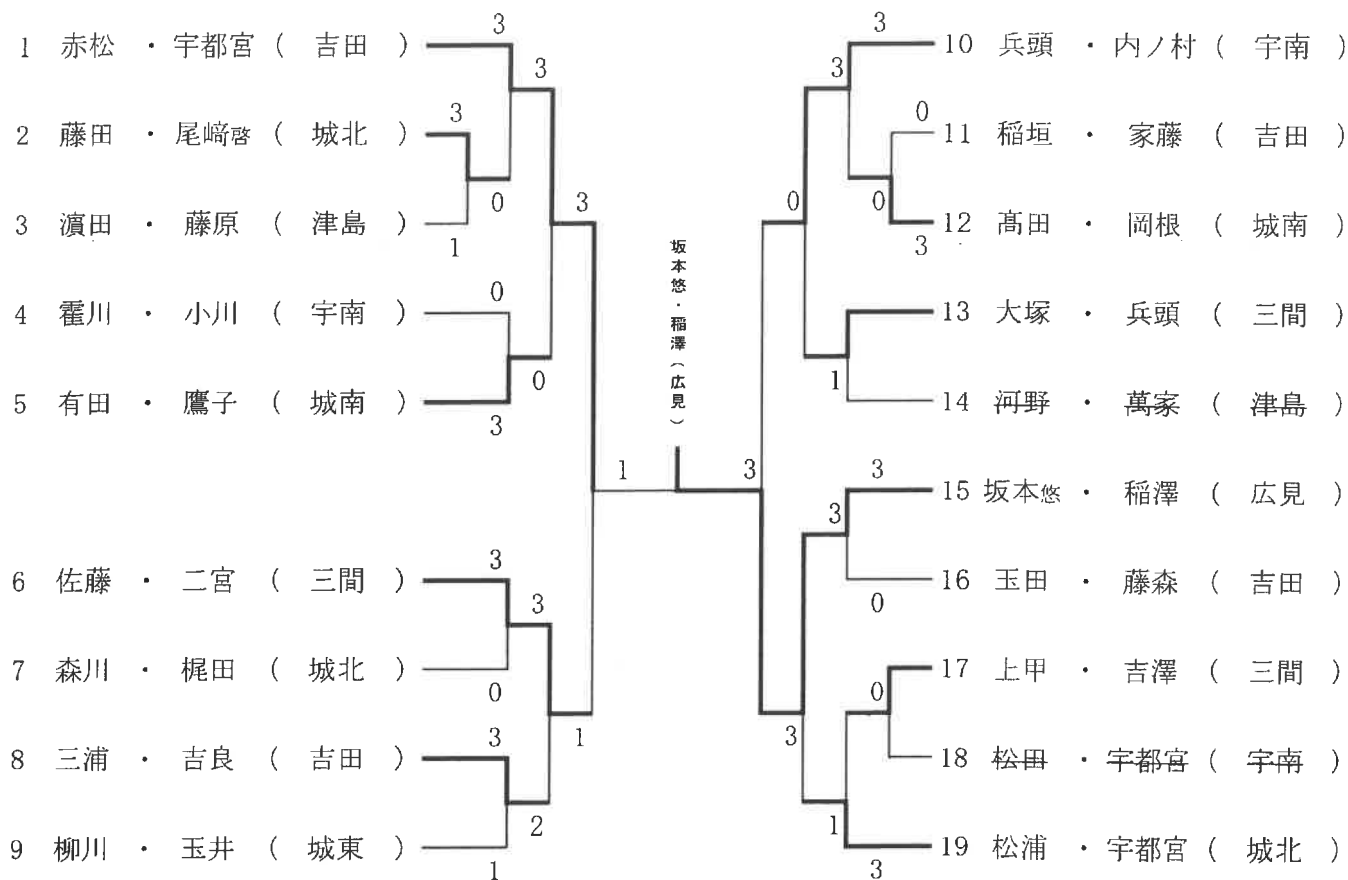

卓球 個人戦 ダブルス (女子)

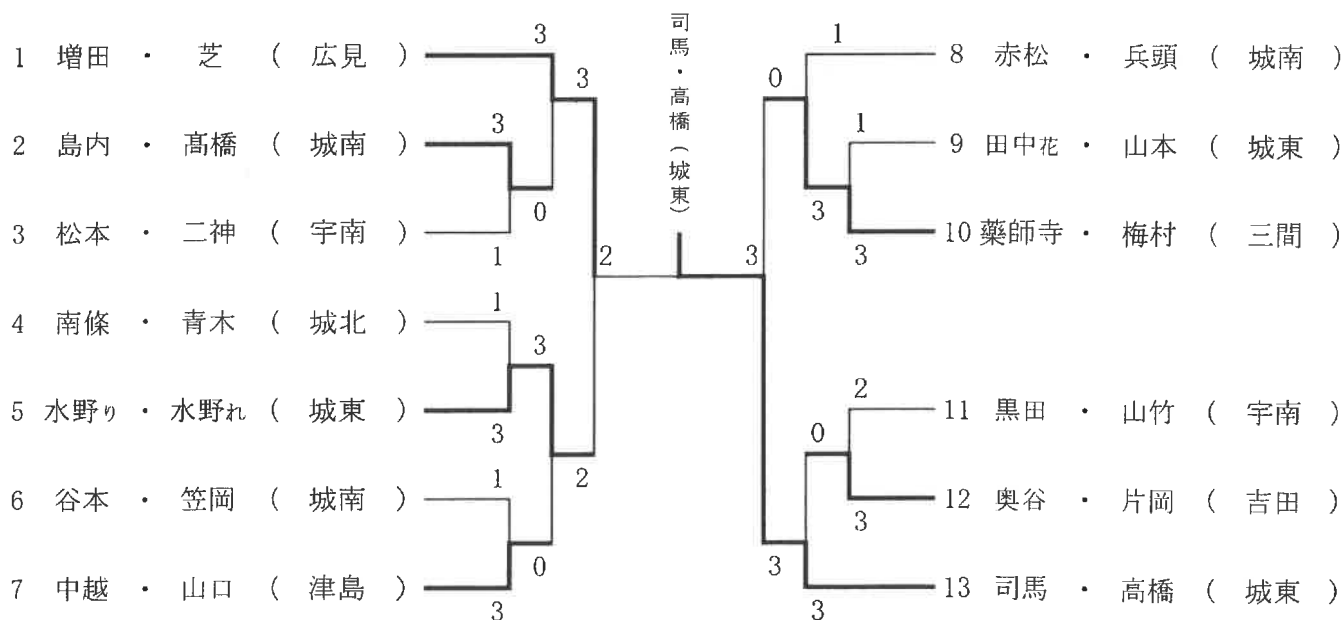

ソフトテニス 団体 (男子)

Aゾーン		城南	城北	広見	津島	勝敗	順位
1	城南		③	②	③	3-0	1
2	城北	0		0	0	0-3	4
3	広見	1	③		②	2-1	2
4	津島	0	③	1		1-2	3
A 1	城南	3-0	城北	A 2	広見	2-1	津島
A 3	城南	2-1	広見	A 4	城北	0-3	津島
A 5	城北	0-3	広見	A 6	城南	0-3	津島

Bゾーン		城東	宇南	日吉	勝敗	順位
5	城東		0	0	0-2	3
6	宇南	③		②	2-0	1
7	日吉	②	1		1-1	2
B 1	城東	0-3	宇南			
B 2	宇南	2-1	日吉			
B 3	城東	0-2	日吉			

決勝トーナメント

Aゾーン
1位
Bゾーン
2位



Aゾーン
2位
Bゾーン
1位

ソフトテニス 団体 (女子)

Aゾーン		宇南	津島	城南	松野	勝敗	順位
1	宇南		0	②	③	2-1	2
2	津島	③		②	②	3-0	1
3	城南	1	1		③	1-2	3
4	松野	0	1	0		0-3	4
A 1	宇南	0-3	津島	A 2	城南	3-0	松野
A 3	宇南	2-1	城南	A 4	津島	2-1	松野
A 5	津島	2-1	城南	A 6	宇南	3-0	松野

Bゾーン		城北	吉田	広見	城東	勝敗	順位
5	城北		1	0	1	0-3	4
6	吉田	②		②	②	3-0	1
7	広見	③	1		②	2-1	2
8	城東	②	1	1		1-2	3
B 1	城北	1-2	吉田	B 2	広見	2-1	城東
B 3	城北	0-3	広見	B 4	吉田	2-1	城東
B 5	吉田	2-1	広見	B 6	城北	1-2	城東

決勝トーナメント

Aゾーン
1位
Bゾーン
2位

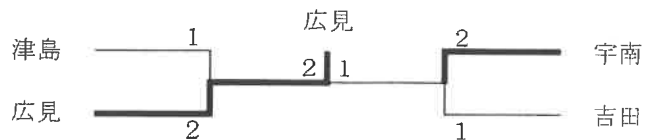

Aゾーン
2位
Bゾーン
1位

ソフトテニス 個人 (男子)

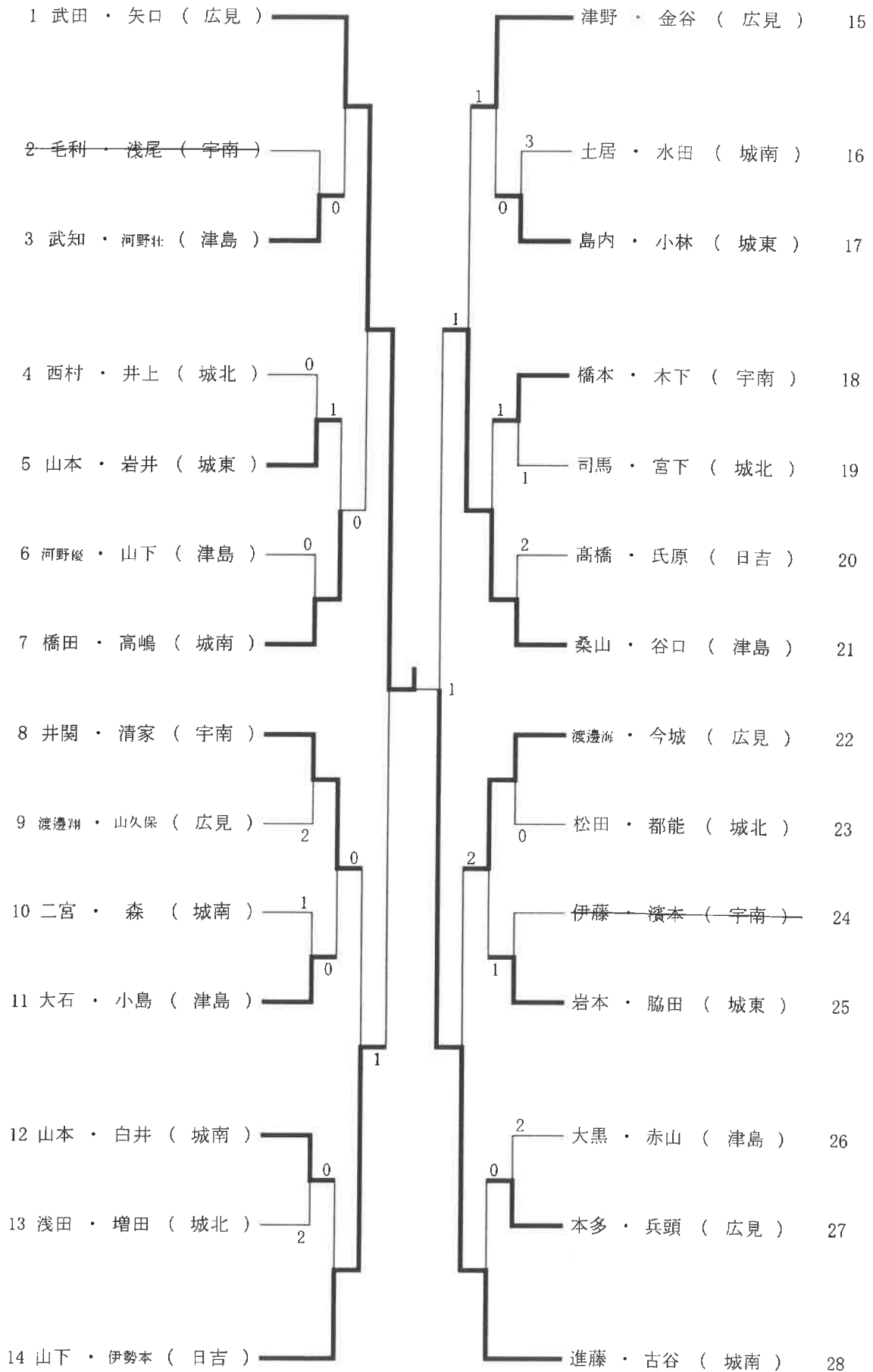

ソフトテニス 個人 (女子)

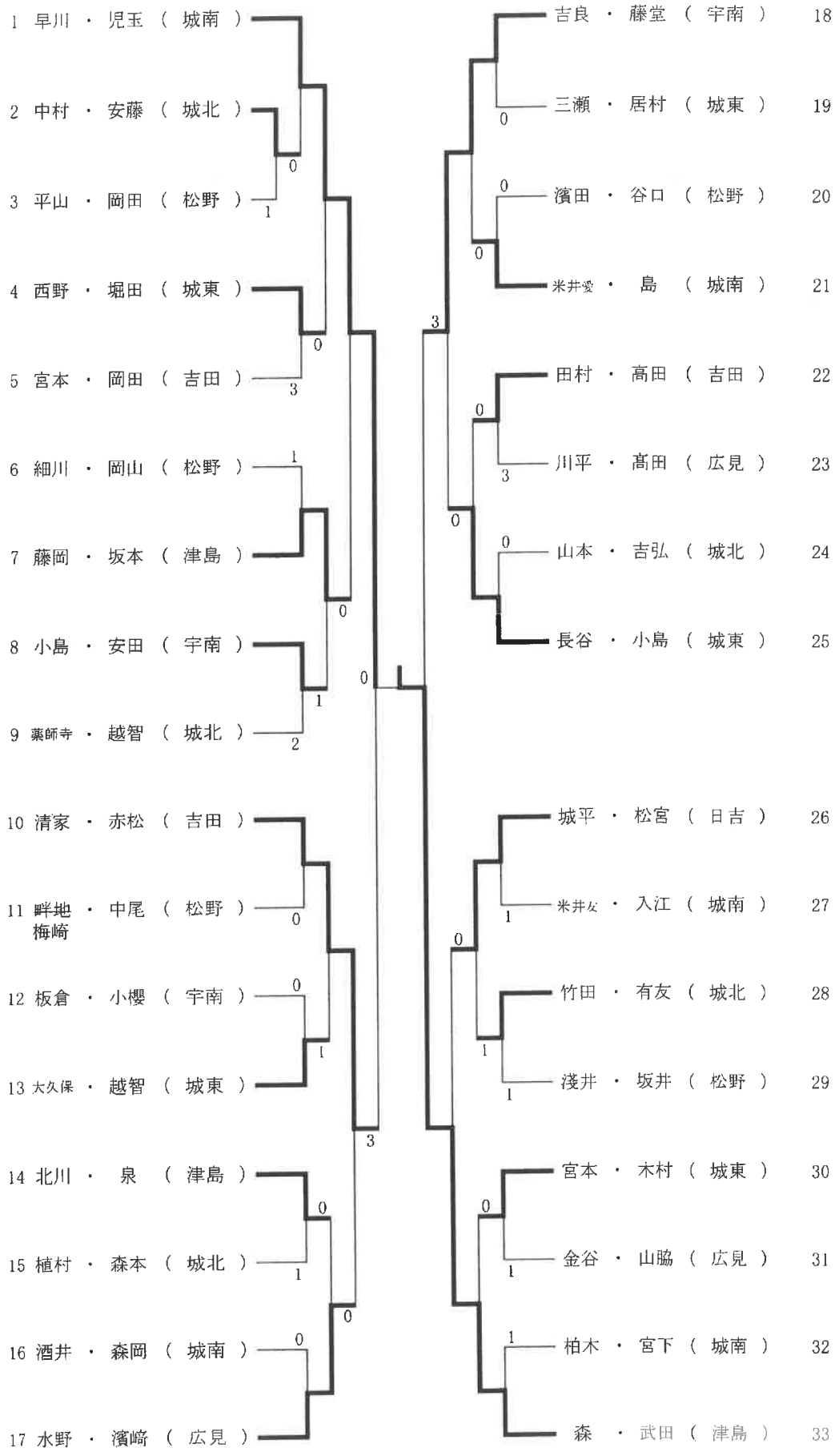

サッカー

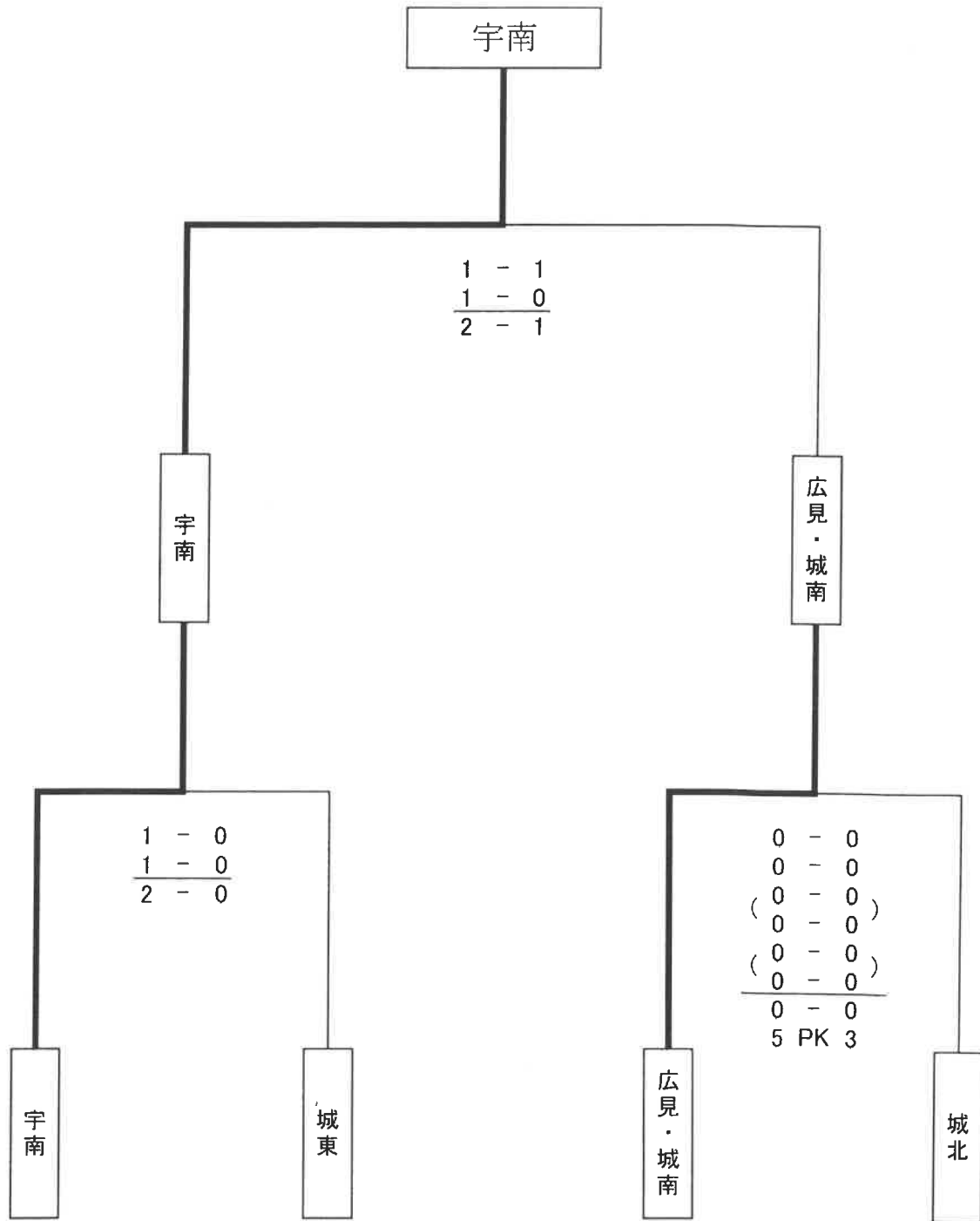

柔道団体（男子）

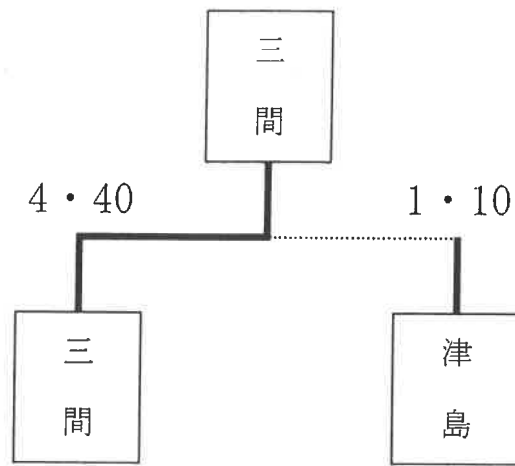

柔道団体（女子）

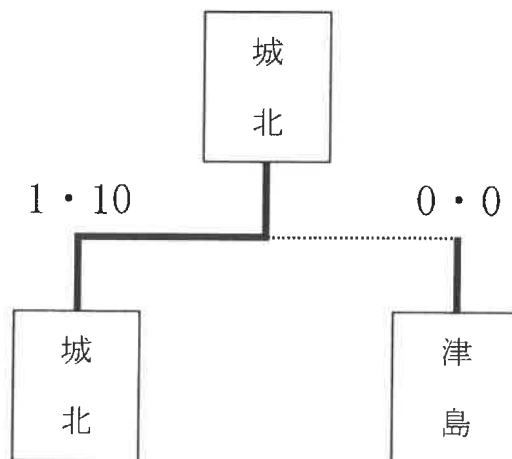

柔道個人（女子）

女子40kg級

1 大竹 紗生（城北）



女子52kg級

1 森本 愛姫（津島）



女子63kg級

1 山下 歩実（津島）



女子70kg超級

1 山下 珠愛（城北）



剣道 団体 (男子)

勝ち○…1点、引き分け□…0.5点、負け△…0点

		広見	城南	宇南	三間	得点	勝者数	勝本数	順位
1	広見	○ ————— 5	○ ————— 10 5	○ ————— 1 1	△ ————— 0 0	2	6	11	2
2	城南	△ ————— 0 0	△ ————— 0 0	△ ————— 0 0	△ ————— 0 0	0	0	0	4
3	宇南	△ ————— 0 0	○ ————— 9 5	△ ————— 1 1	△ ————— 1 1	1	6	10	3
4	三間	○ ————— 6 3	○ ————— 10 5	○ ————— 4 2		3	10	20	1

剣道 団体 (女子)

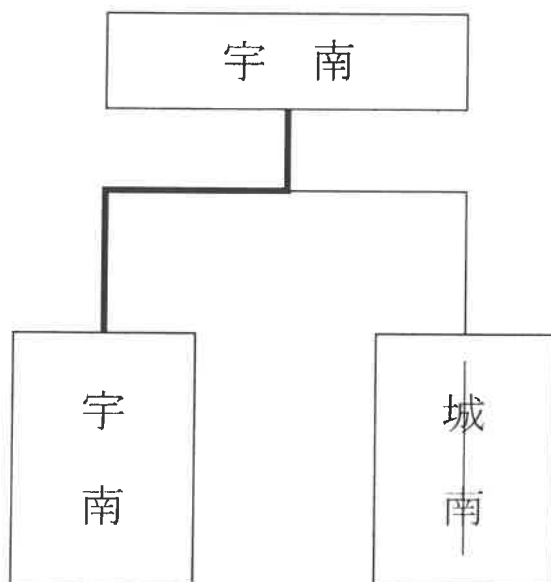

剣道 個人 (男子)

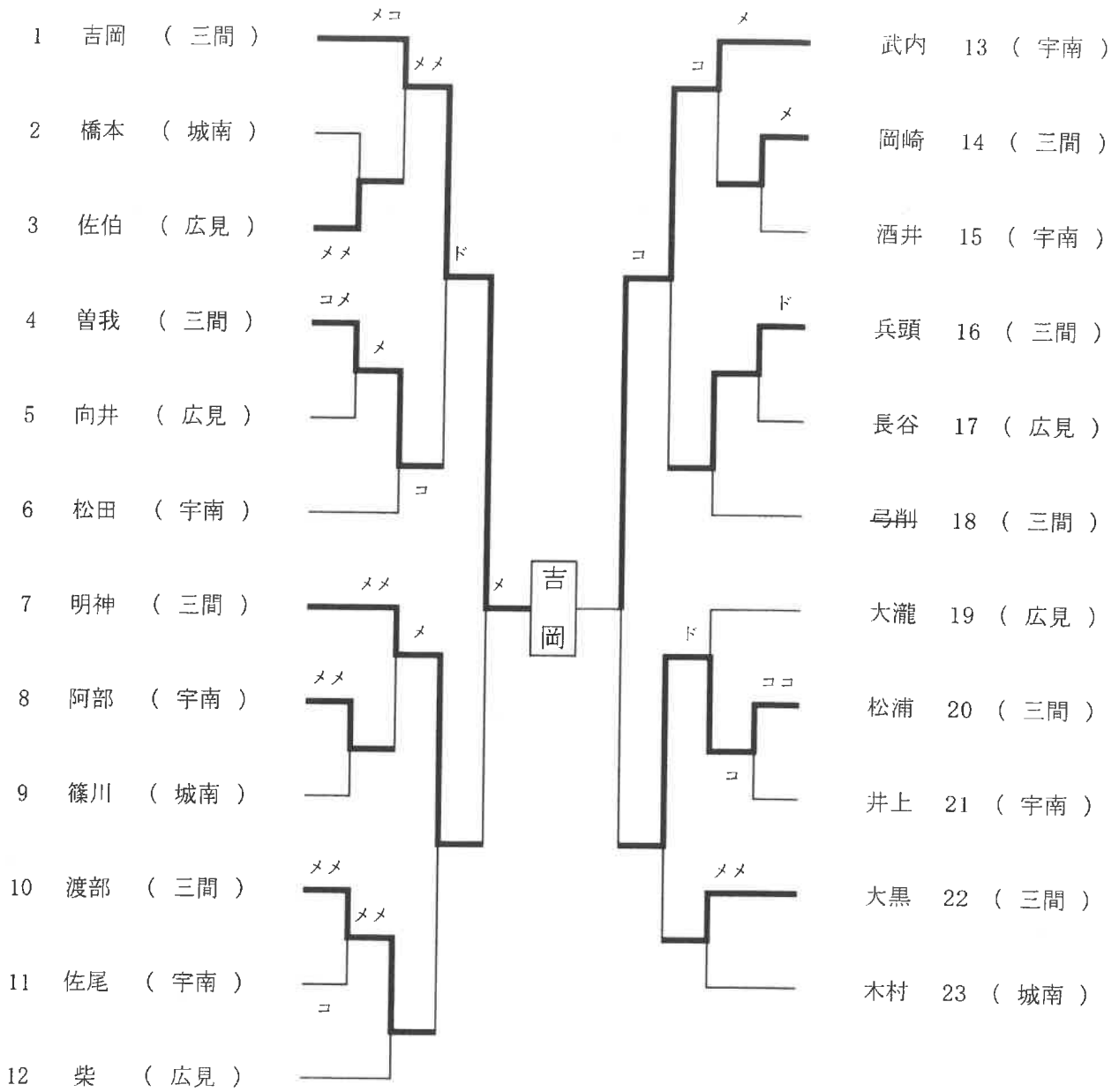

3位決定戦



剣道 個人 (女子)

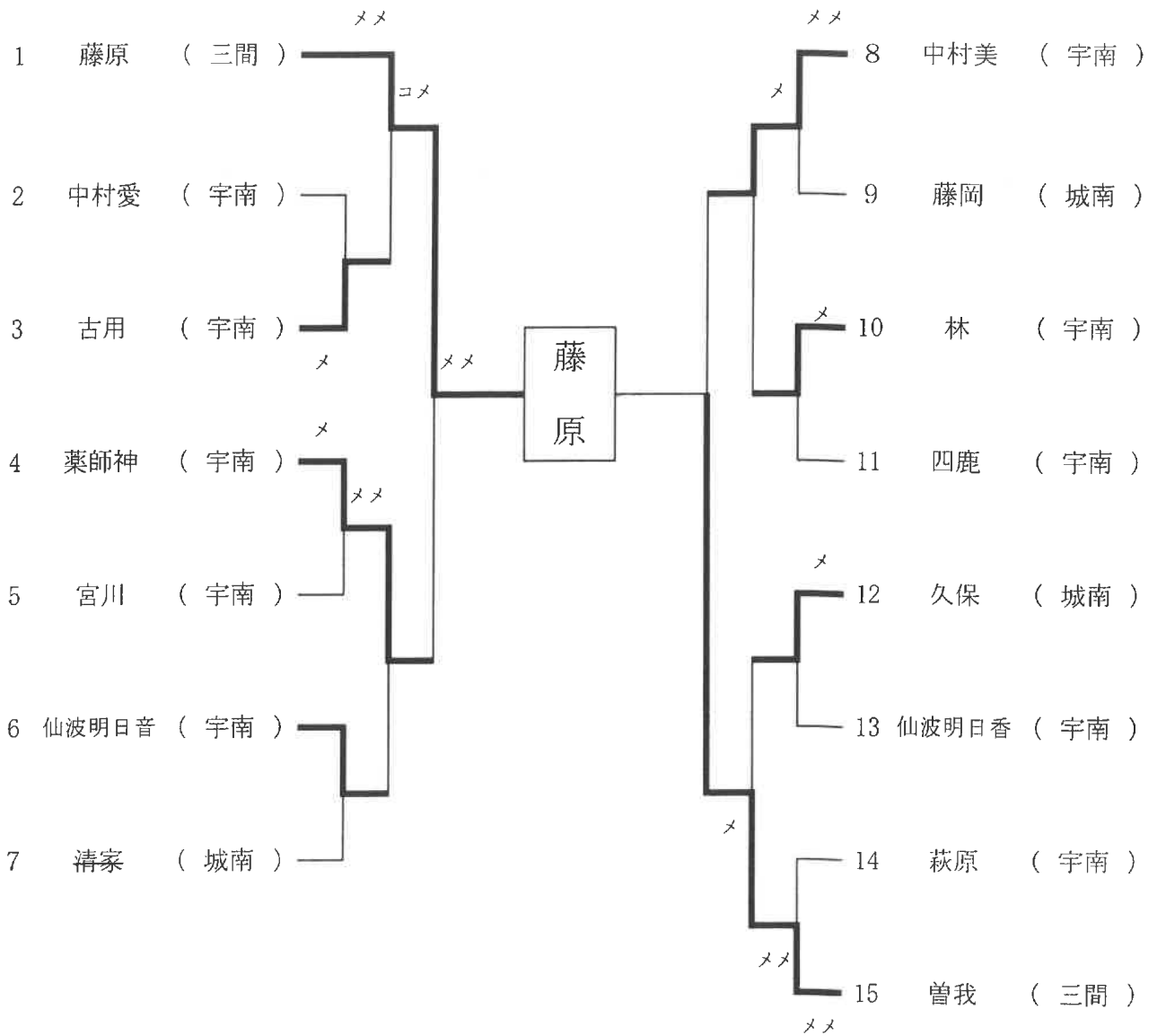

3位決定戦

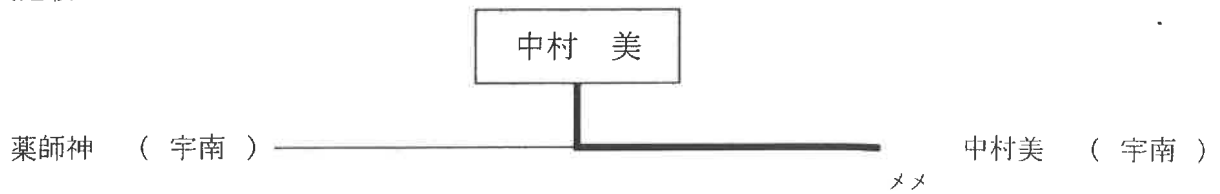

テニス 個人シングルス (男子)

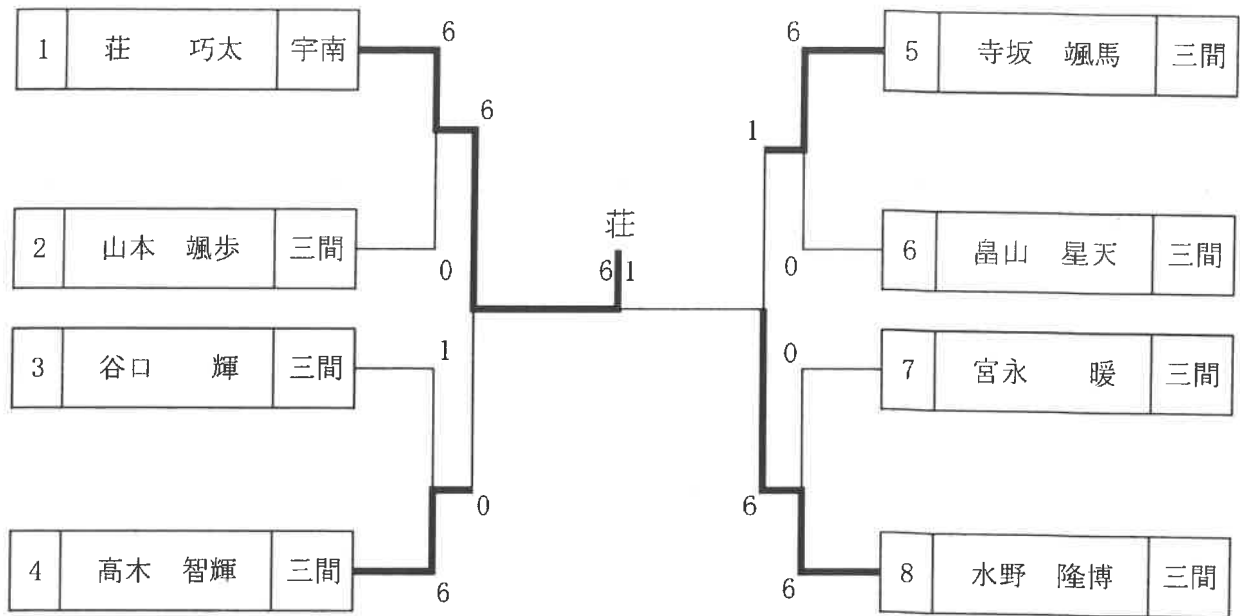

テニス 個人ダブルス (男子)

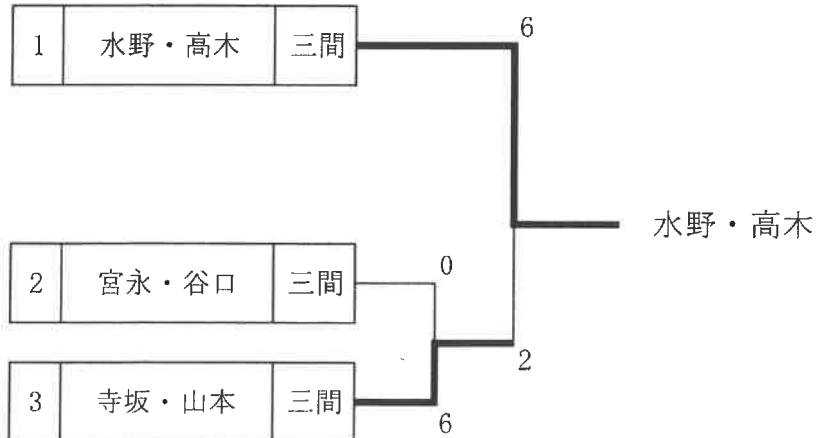

テニス 個人シングルス (女子)

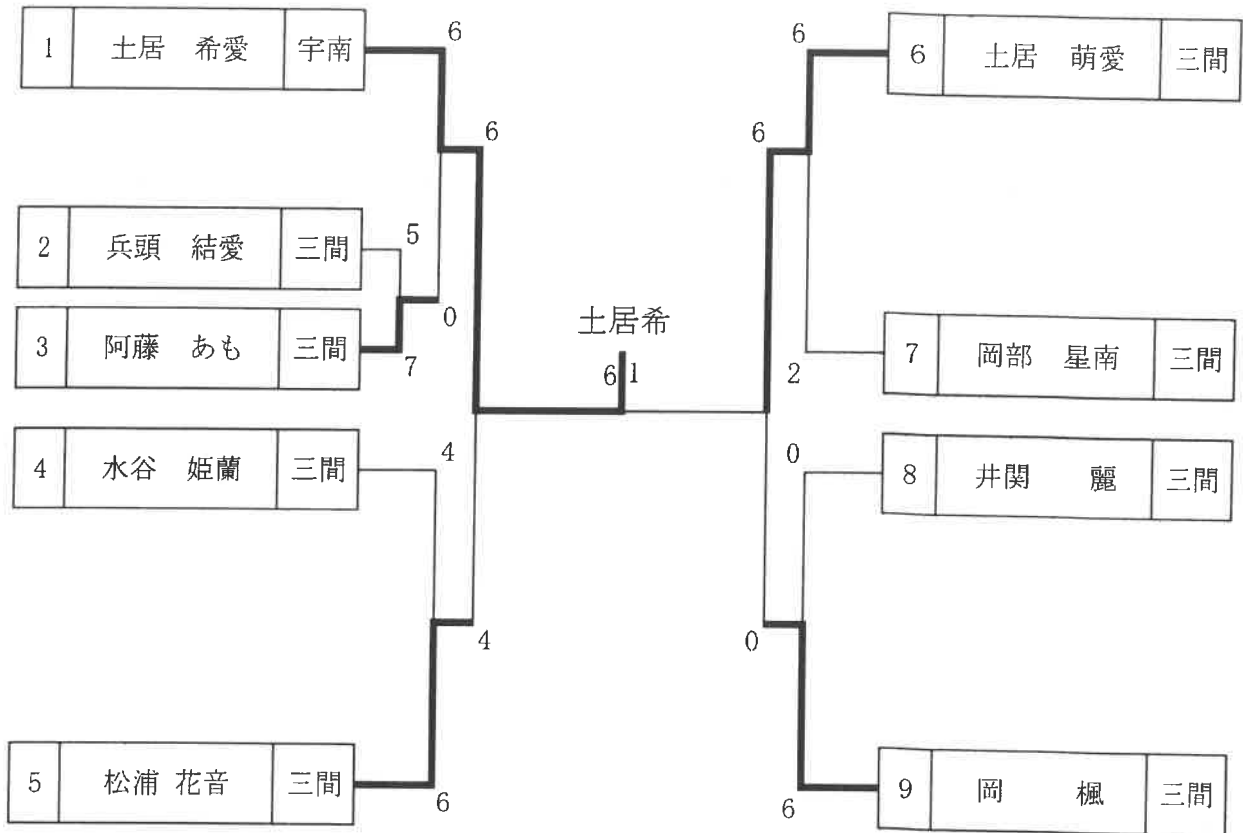

テニス 個人ダブルス (女子)

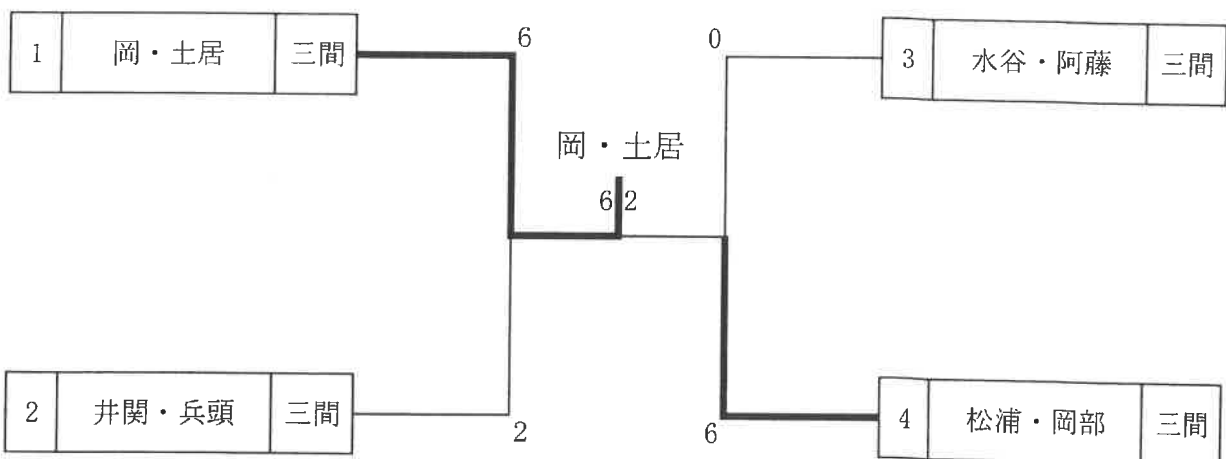

相撲 団体

	城南	●	1 - 2	○	津島	
先鋒	二宮 壮希		引き落とし	○	岩森 佑太	先鋒
中堅	兵頭 悠穂	○	不戦勝			中堅
大将			不戦勝	○	藤堂 魁人	大将

相撲 個人

			岩森	二宮	藤堂	兵頭	勝点	順位
1	岩森 佑太	津島	/	○	○	●	2	2
2	二宮 壮希	城南	●	/	○	●	1	3
3	藤堂 魁人	津島	●	●	/	●	0	4
4	兵頭 悠穂	城南	○	○	○	/	3	1

1	岩森	○	押し倒し		二宮
2	藤堂		突き出し	○	兵頭
3	岩森	○	押し出し		藤堂
4	二宮		寄り切り	○	兵頭
5	二宮	○	押し出し		藤堂
6	岩森		寄り倒し	○	兵頭
順1					
順2					
順3					
順4					

歴 代 優 勝 校

競 技	ボバ ール ル		ボバ スケ ット ルト		卓 球		テソ ニフ スト		軟 式 野 球	ボソ フト ルト	サソ カー	柔 道		剣 道		体 操 競 技		相 撲	テ ニ ス		
	男	女	男	女	男	女	男	女	共	女	共	男	女	男	女	男	女	男	男	女	
1	松野	吉田	城東	城東	宇南	城東	城東	城東	城東	城東	津島	津島	広見	城南	城北	津島	津島				
2	松野	吉田	城東	城南	城東	城東	津島	城東	津島	城北	城東	城南	城北	城東	城東	津島	津島	津島			
3	松野	吉田	城東	城東	城北	三間	日吉	城南	宇和海	城北	城東	城北	城北	三間	広見	津島	城北	津島			
4	松野	吉田	城東	城東	吉田	広見	広見	城東	津島	城北	城南	津島	城北	三間	広見	津島	城北	津島			
5	松野	吉田	宇南	城南	城北	広見	城東	三間	三間	城北	城東	城北	城北	三間	宇南		城北	津島			
6	松野	吉田	宇南	宇南	津島	津島	日吉	城南	広見	城北	城南	城北	津島	広見	三間		城北	津島			
7	松野	吉田	宇南	宇南	城南	広見	日吉	城南	城東	城北	城南	城北	城北	三間	三間		城北	津島			
8	松野	吉田	城南	城南	城南	広見	城南	津島	津島	城北	城北	城南	城北	三間	三間		城北	津島			
9	松野	宇南	城南	城南	城北	津島	日吉	城南	津島	城北	城北	津島	城北	三間	吉田	城北	城北	津島			三間
10	松野	吉田	宇南	城南	津島	広見	日吉	日吉	三間	城北	城南	津島	城北	広見	広見	城北		津島	三間		三間
11	松野	城北	宇南	城南	城南	吉田	日吉	城南	宇南	城北	城南	津島	三間	吉田	三間		城北		三間		三間
12	城東	宇南	城南	城南	津島	城北	日吉	日吉	城東	城北	城南	津島	三間	宇南	三間		城北		三間		三間
13	松野	広見	城南	城南	津島	宇南	日吉	広見	広見	城北	城南	三間	三間	三間	広見		城北		宇南		三間
14	松野	広見	城南	城南	津島	津島	日吉	城南	三間	城北	城南	三間	城北	三間	宇南		城北		三間		三間
15	松野	宇南	城南	城南	宇南	津島	津島	城南	広見		宇南	城北	城北	三間	宇南		城北		三間		三間
16	松野	吉田	宇南	城南	城北	津島	広見	日吉	城東		城北	城南	三間	城北	城南				三間		三間

