

※ 軟式野球

優勝 保内中    準優勝 八代中

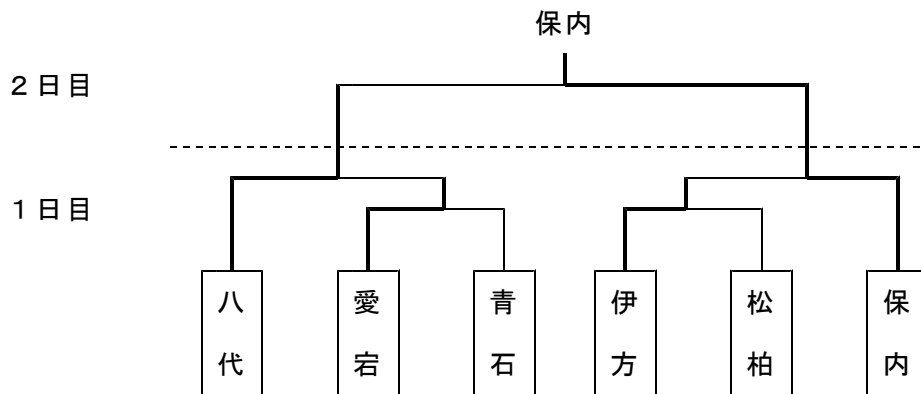

【 1日目 】  
第 1 試合

チーム名	1	2	3	4	5	6	7		合計	バッテリー
青石中	0	0	0	1	0	0	0		1	毛利・河野 - 水内
愛宕中	2	0	0	0	0	0	×		2	西村 - 富阪

第 2 試合

チーム名	1	2	3	4	5	6	7		合計	バッテリー
松柏中	0	1	0	0	0	0	0		1	田隅 - 菊池
伊方中	1	0	0	0	0	1	×		2	井上 - 牛尾

第 3 試合

チーム名	1	2	3	4	5	6	7		合計	バッテリー
八代中	1	1	1	1	1	1	1		7	石濱 - 田中
愛宕中	0	0	0	0	0	0	0		0	富阪・西村 - 西村・富阪

第 4 試合

チーム名	1	2	3	4	5	6	7		合計	バッテリー
保内中	0	0	7	1	7				15	兵頭 - 中村
伊方中	0	0	0	1	3				4	井上・浜中・篠澤 - 牛尾

【 2日目 】  
決勝戦

チーム名	1	2	3	4	5	6	7		合計	バッテリー
八代中	1	0	0	0	0	0	0		1	石濱 - 田中
保内中	1	1	0	0	0	5	×		7	兵頭・金村・兵頭 - 中村

※ サッカー

優勝 八代中    準優勝 保内中

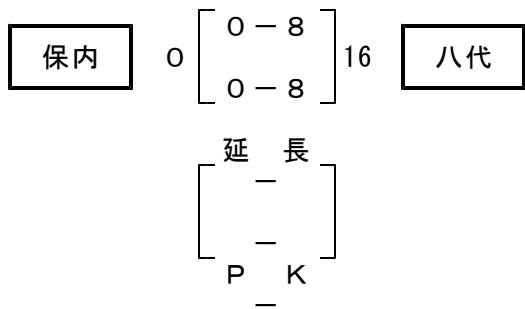

※ バスケットボール（男子）

優勝 伊方中    準優勝 愛宕中

第1試合



第2試合

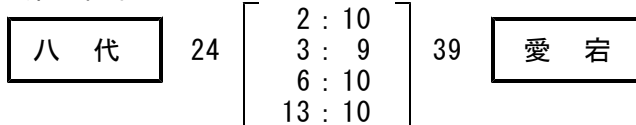

第3試合

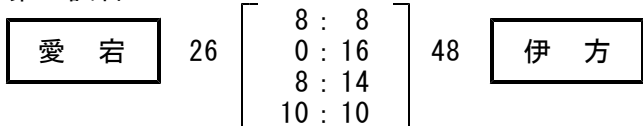

※ バスケットボール（女子）

優勝 保内中    準優勝 伊方中

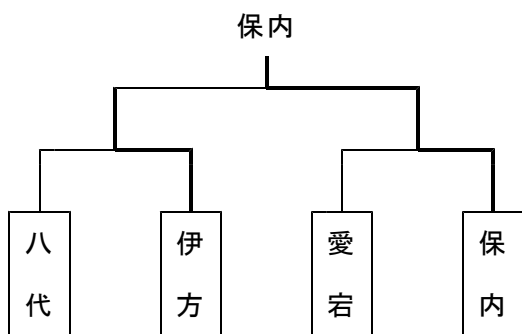

第1試合

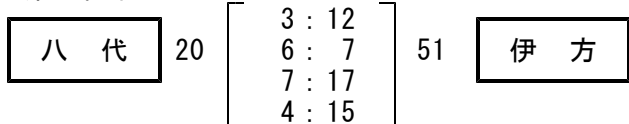

第1試合

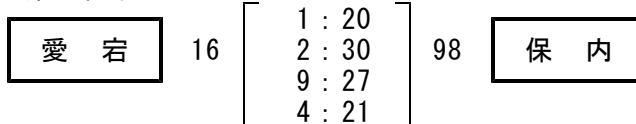

決勝

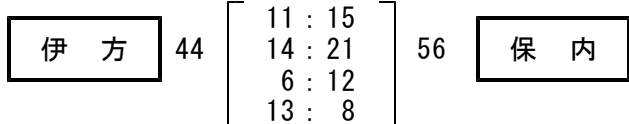

※ バレーボール (男子)

優勝 三崎・瀬戸

準優勝 真穴・松柏

	三崎・瀬戸	八代	真穴・松柏	保内	勝敗	順
三・瀬		2 $\begin{bmatrix} 25:9 \\ 25:10 \\ \vdots \end{bmatrix}$ 0	2 $\begin{bmatrix} 25:18 \\ 25:18 \\ \vdots \end{bmatrix}$ 0	2 $\begin{bmatrix} 25:8 \\ 25:7 \\ \vdots \end{bmatrix}$ 0	3勝	1
八代	0 $\begin{bmatrix} 9:25 \\ 10:25 \\ \vdots \end{bmatrix}$ 2		0 $\begin{bmatrix} 9:25 \\ 14:25 \\ \vdots \end{bmatrix}$ 2	2 $\begin{bmatrix} 25:14 \\ 25:19 \\ \vdots \end{bmatrix}$ 0	1勝 2敗	3
真・松	0 $\begin{bmatrix} 18:25 \\ 18:25 \\ \vdots \end{bmatrix}$ 2	2 $\begin{bmatrix} 25:9 \\ 25:14 \\ \vdots \end{bmatrix}$ 0		2 $\begin{bmatrix} 25:7 \\ 25:10 \\ \vdots \end{bmatrix}$ 0	2勝 1敗	2
保内	0 $\begin{bmatrix} 8:25 \\ 7:25 \\ \vdots \end{bmatrix}$ 2	0 $\begin{bmatrix} 14:25 \\ 19:25 \\ \vdots \end{bmatrix}$ 2	0 $\begin{bmatrix} 7:25 \\ 10:25 \\ \vdots \end{bmatrix}$ 2		3敗	4

※ バレーボール (女子)

優勝 八代中

準優勝 真穴中

○ 予選グループ

(Xリーグ)

	真穴	青石	保内	順
真穴		2 $\begin{bmatrix} 25-8 \\ 25-9 \\ - \end{bmatrix}$ 0	2 $\begin{bmatrix} 25-10 \\ 25-9 \\ - \end{bmatrix}$ 0	1
青石	0 $\begin{bmatrix} 8-25 \\ 9-25 \\ - \end{bmatrix}$ 2		2 $\begin{bmatrix} 25-12 \\ 25-20 \\ - \end{bmatrix}$ 0	2
保内	0 $\begin{bmatrix} 10-25 \\ 9-25 \\ - \end{bmatrix}$ 2	0 $\begin{bmatrix} 12-25 \\ 20-25 \\ - \end{bmatrix}$ 2		3

(Zリーグ)

	八代	愛宕	瀬戸	順
八代		2 $\begin{bmatrix} 25-10 \\ 25-16 \\ - \end{bmatrix}$ 0	2 $\begin{bmatrix} 25-7 \\ 25-5 \\ - \end{bmatrix}$ 0	1
愛宕	0 $\begin{bmatrix} 10-25 \\ 16-25 \\ - \end{bmatrix}$ 2		2 $\begin{bmatrix} 25-22 \\ 25-17 \\ - \end{bmatrix}$ 0	2
瀬戸	0 $\begin{bmatrix} 7-25 \\ 5-25 \\ - \end{bmatrix}$ 2	0 $\begin{bmatrix} 22-25 \\ 17-25 \\ - \end{bmatrix}$ 2		3

【決勝リーグ】

第1試合

真穴	2 $\begin{bmatrix} 25-10 \\ 25-23 \\ - \end{bmatrix}$ 0	愛宕
----	---	----

第3試合

八代	2 $\begin{bmatrix} 25-22 \\ 25-21 \\ - \end{bmatrix}$ 0	真穴
----	---	----

(Yリーグ)

	三崎	松柏	伊方	順
三崎		0 $\begin{bmatrix} 17-25 \\ 15-25 \\ - \end{bmatrix}$ 2	0 $\begin{bmatrix} 22-25 \\ 20-25 \\ - \end{bmatrix}$ 2	3
松柏	2 $\begin{bmatrix} 25-17 \\ 25-15 \\ - \end{bmatrix}$ 0		2 $\begin{bmatrix} 25-22 \\ 25-20 \\ - \end{bmatrix}$ 0	1
伊方	2 $\begin{bmatrix} 25-22 \\ 25-20 \\ - \end{bmatrix}$ 0	0 $\begin{bmatrix} 22-25 \\ 20-25 \\ - \end{bmatrix}$ 2		2

○ 決勝リーグ進出決定戦

第1試合 ⑤

松柏	1 $\begin{bmatrix} 25-19 \\ 13-25 \\ 21-25 \end{bmatrix}$ 2	愛宕
----	---	----

(Y 1位) (Z 2位)

第2試合 ⑥

真穴	2 $\begin{bmatrix} 25-8 \\ 25-6 \\ - \end{bmatrix}$ 0	伊方
----	---	----

(X 1位) (Y 2位)

第3試合 ⑥

青石	0 $\begin{bmatrix} 15-25 \\ 17-25 \\ - \end{bmatrix}$ 2	八代
----	---	----

(Z 1位) (X 2位)

第2試合

八代	2 $\begin{bmatrix} 19-25 \\ 25-9 \\ 25-13 \end{bmatrix}$ 1	愛宕
----	--	----

※ ソフトテニス（男子）

優勝 松柏中

準優勝 愛宕中

○ 団体

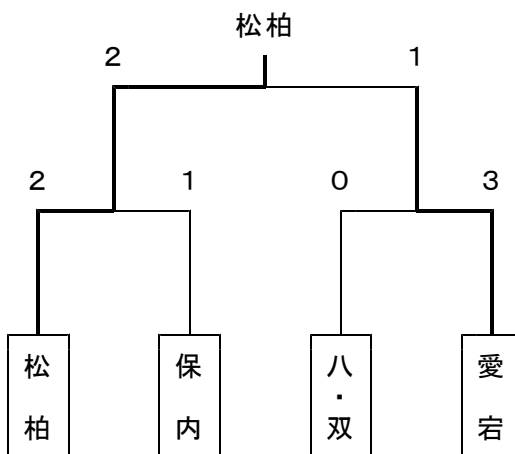

○ 個人（ベスト8～）

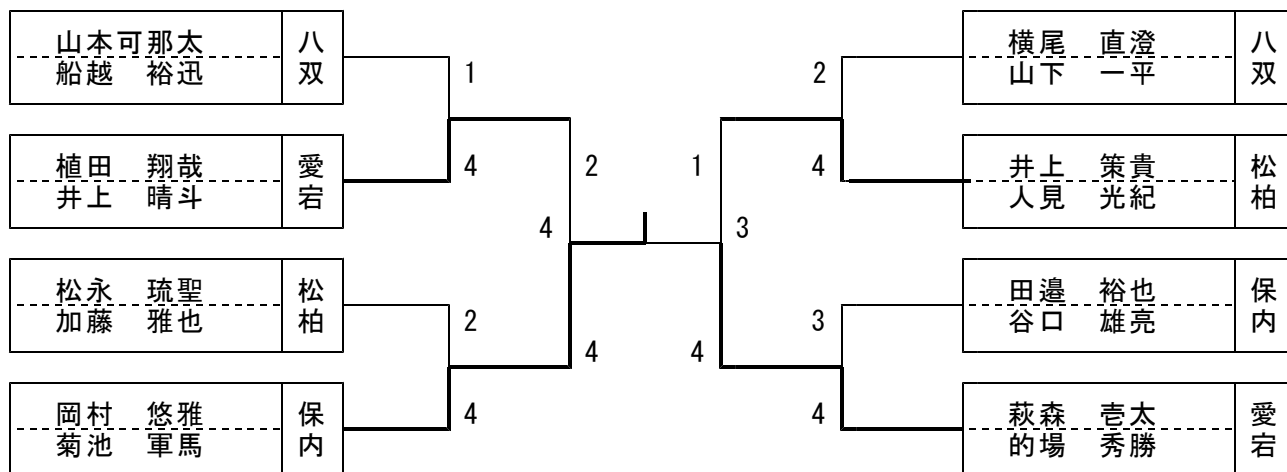

3位決定戦

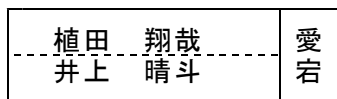

1 - 4

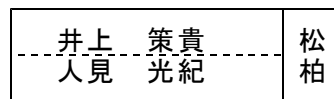

1位 岡村 悠雅・菊池 軍馬（保内）

2位 萩森 亓太・的場 秀勝（愛宕）

3位 井上 策貴・人見 光紀（松柏）

4位 植田 翔哉・井上 晴斗（愛宕）

※ ソフトテニス (女子)

優勝 八代中    準優勝 松柏中

○ 団 体

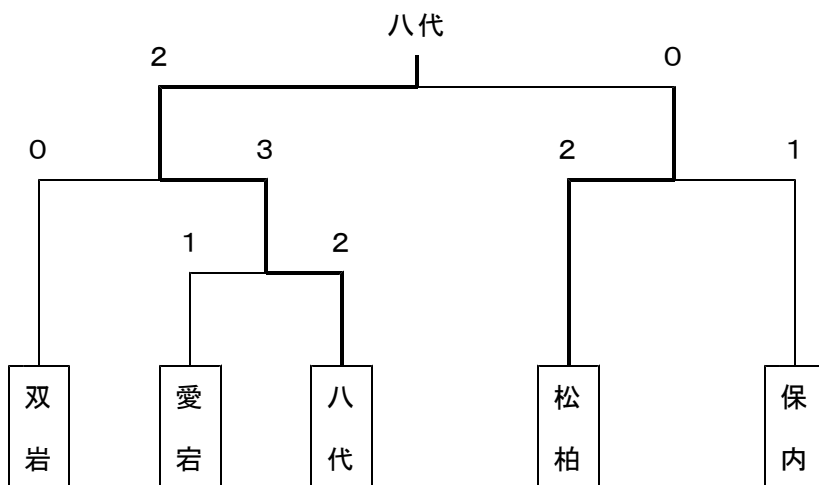

○ 個 人 (ベスト8～)

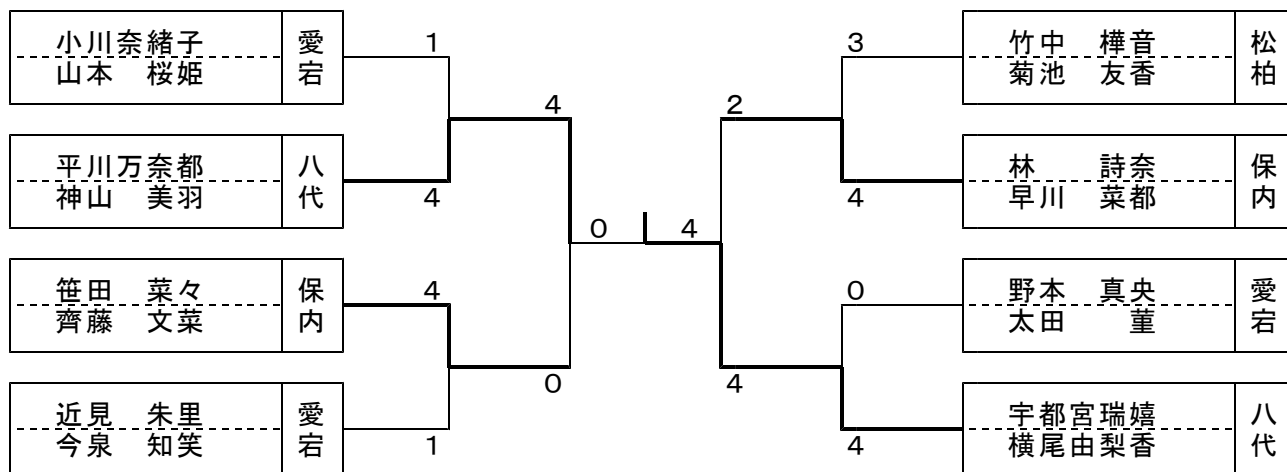

3位決定戦

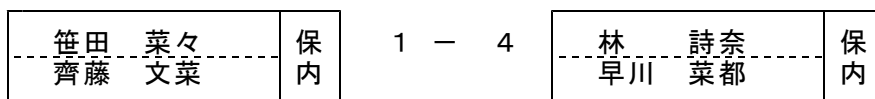

1位 宇都宮瑞嬉・横尾由梨香 (八代)

2位 平川万奈都・神山 美羽 (八代)

3位 林 詩奈・早川 菜都 (保内)

4位 笹田 菜々・齊藤 文菜 (保内)

※ 卓球(男子)

○ 予選リーグ  
(第1リーグ X組)

優勝 松柏中 準優勝 三崎中

(第2リーグ Y組)

	三崎	伊方	双岩	松柏	順
三崎		3-0	3-1	3-0	1
伊方	0-3		1-3	0-3	4
双岩	1-3	3-1		0-3	3
松柏	0-3	3-0	3-0		2

	八代	保内	瀬戸	青石	順
八代		1-3	3-1	3-0	2
保内	3-1		3-0	3-0	1
瀬戸	1-3	0-3		3-1	3
青石	0-3	0-3	1-3		4

○ 決勝トーナメント

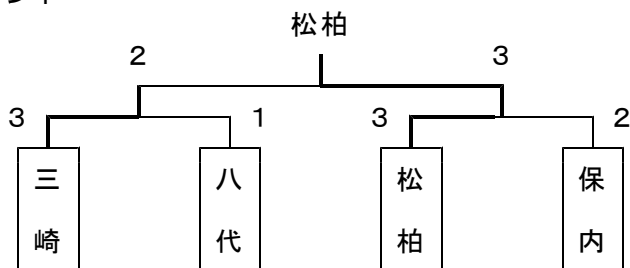

○ 個人<シングル ベスト8~>

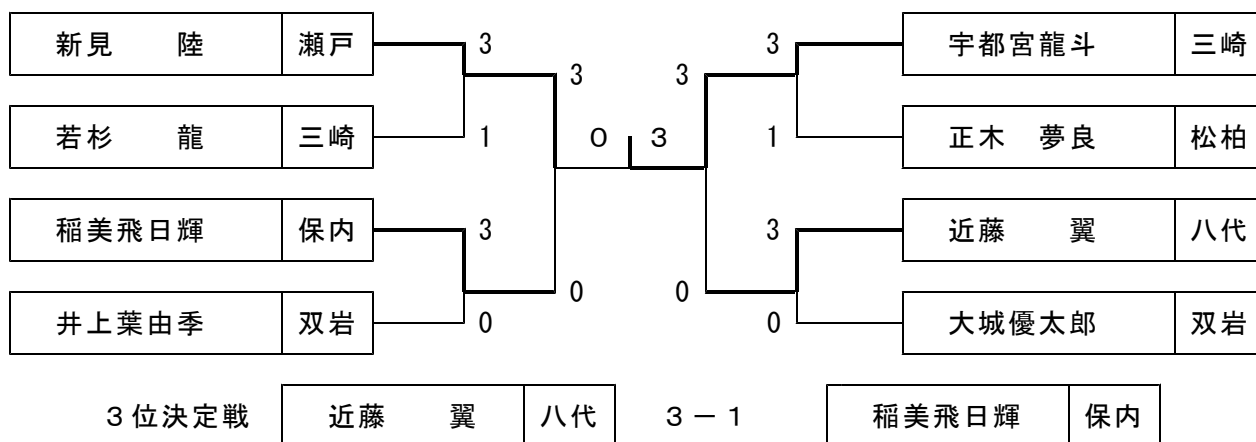

- 1位 宇都宮龍斗 (三崎)    2位 新見 陸 (瀬戸)    3位 近藤 翼 (八代)  
 4位 稲美飛日輝 (保内)    5位 正木 夢良 (松柏)    5位 若杉 龍 (三崎)  
 5位 大城優太郎 (双岩)    5位 井上葉由季 (双岩)

○ 個人<ダブルス ベスト4~>

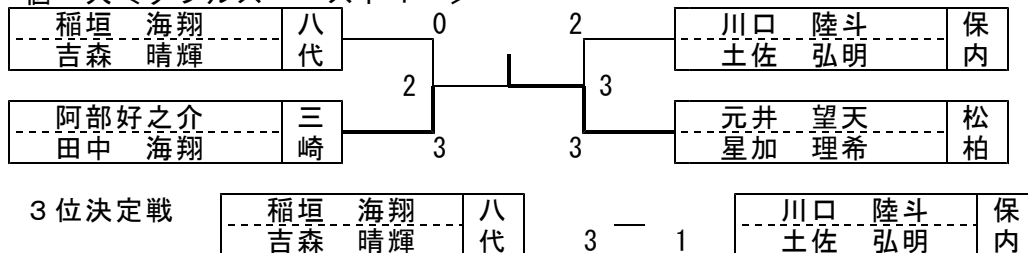

- 1位 元井 望天・星加 理希 (松柏)    2位 阿部好之介・田中 海翔 (三崎)  
 3位 稲垣 海翔・吉森 晴輝 (八代)    4位 川口 陸斗・土佐 弘明 (保内)

※ 卓 球 (女子)

優勝 八代中    準優勝 松柏中

○ 団 体

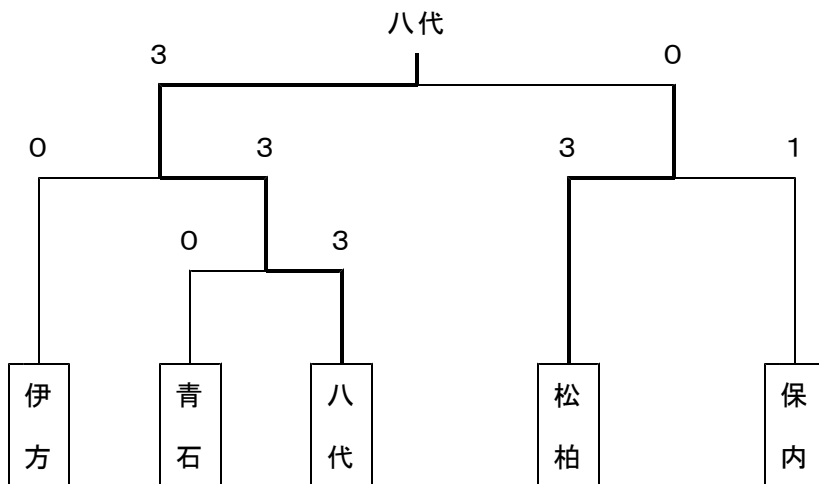

○ 個 人<シングル ベスト8~>

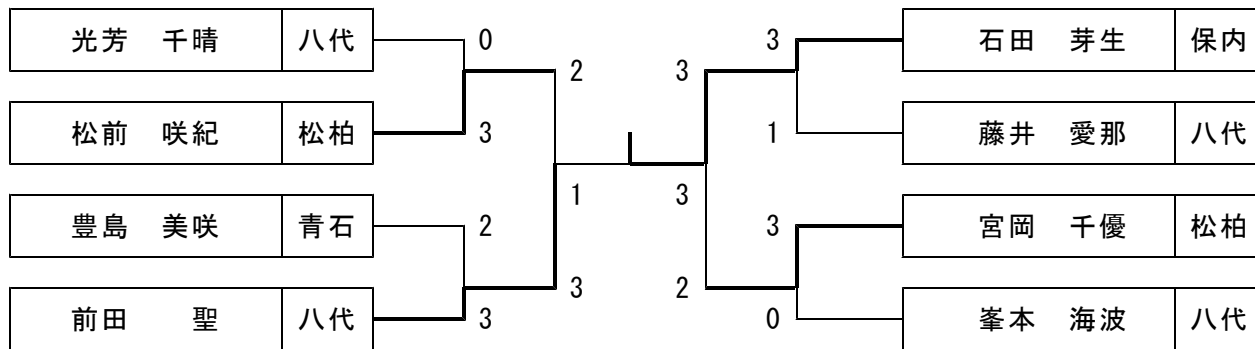

3位決定戦    松前 咲紀   松柏    1 - 3    宮岡 千優   松柏

- 1位 石田 芽生 (保内)    2位 前田 聖 (八代)    3位 宮岡 千優 (松柏)
- 4位 松前 咲紀 (松柏)    5位 光芳 千晴 (八代)    5位 豊島 美咲 (青石)
- 5位 藤井 愛那 (八代)    5位 峯本 海波 (八代)

○ 個 人<ダブルス ベスト4~>

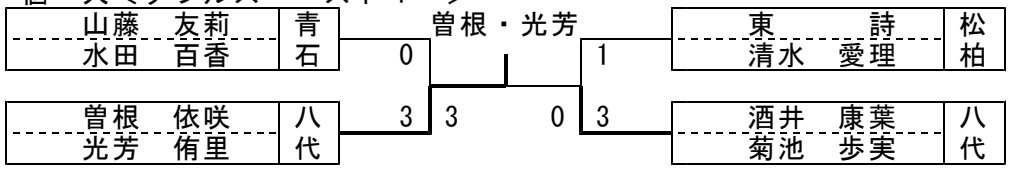

3位決定戦    山藤 友莉   水田 百香   青石    2 - 3    東 詩   清水 愛理   松柏

- 1位 曾根 依咲・光芳 侑里 (八代)    2位 酒井 康葉・菊池 歩実 (八代)
- 3位 東 詩・清水 愛理 (松柏)    4位 山藤 友莉・水田 百香 (青石)

※ 柔 道

< 男 子 >

○ 団体戦

出場校なし

○ 個人戦

・ 50kg級

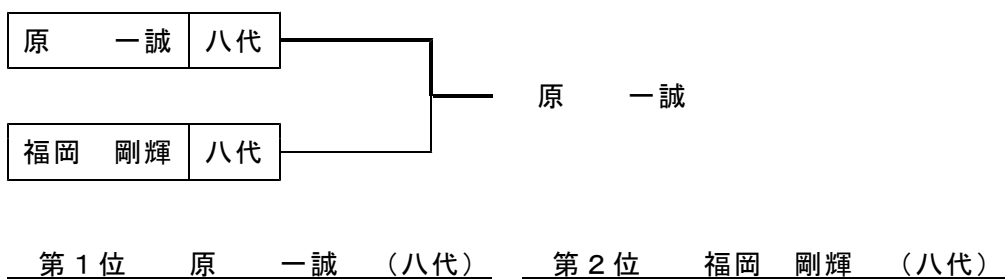

※ 他の階級 出場者なし

< 女 子 >

○ 団体戦

八 代 中
-------

優 勝	八 代 中
-----	-------

○ 個人戦

・ 48kg級                      第 1 位 中川 葉萌 (八代)

・ 52kg級                      第 1 位 中井 梨花 (八代)

※ 他の階級 出場者なし



※ 剣 道

< 男 子 >

○ 団体戦

※ 出場校なし

○ 個人戦

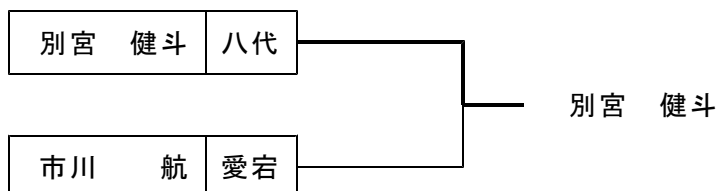

第 1 位 別宮 健斗 (八代)    第 2 位 市川 航 (愛宕)

赤	氏 名	ⓧ Ⓣ Ⓞ	Ⓡ	対戦結果	ⓧ Ⓣ Ⓞ	Ⓡ	氏 名	白
	別宮 健斗	Ⓞ			1 — 0			

< 女 子 >

○ 団体戦

※ 出場校なし

○ 個人戦

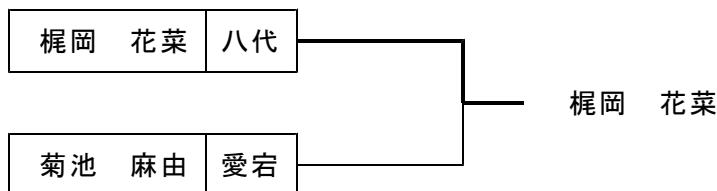

第 1 位 梶岡 花菜 (八代)    第 2 位 菊池 麻由 (愛宕)

赤	氏 名	ⓧ Ⓣ Ⓞ	Ⓡ	対戦結果	ⓧ Ⓣ Ⓞ	Ⓡ	氏 名	白
	梶岡 花菜	ⓧ ⓧ			2 — 0			