

野球 (市営球場)

優勝 中萩中
準優勝 東中

| | 1 | 2 | 3 | 4 | 5 | 6 | 7 | 8 | 9 | 合計 |
|----|---|---|---|---|---|---|---|---|---|----|
| 東 | 0 | 0 | 0 | 0 | 0 | 0 | 0 | | | 0 |
| 中萩 | 0 | 1 | 0 | 2 | 0 | 0 | × | | | 3 |

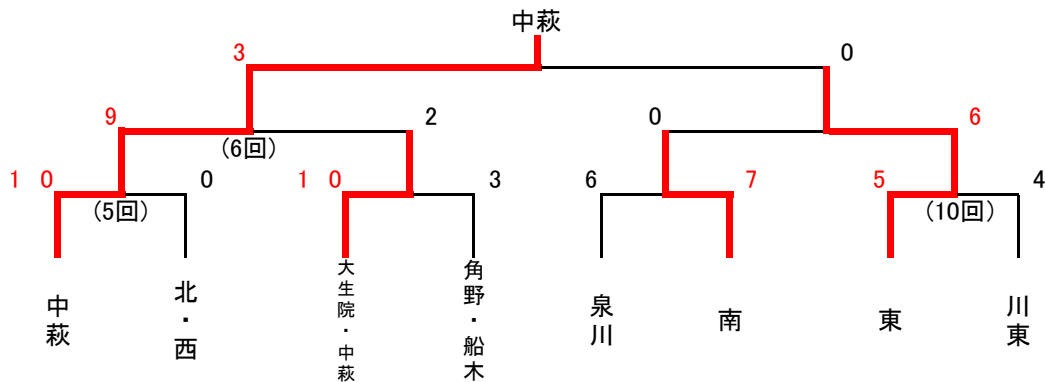

サッカー (グリーンフィールド新居浜)

優勝 川東中
準優勝 中萩中

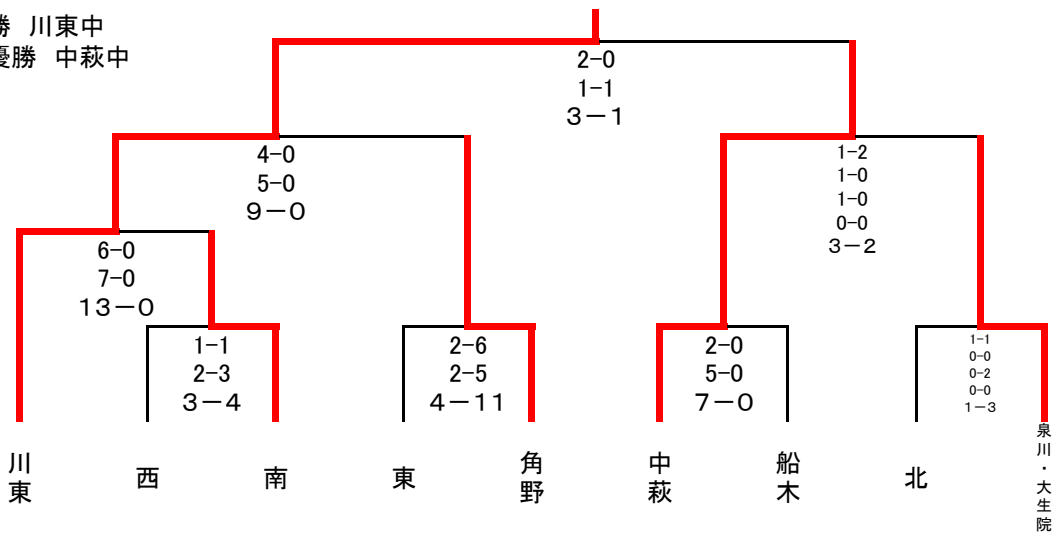

バレーボール (市民体育館)

男子

優勝 中萩中
準優勝 東中

| | 東 | 南 | 川東 | 中萩 | 勝敗 | 順位 |
|----|-------------------------|----------------|----------------|-------------------------|------|----|
| 東 | | 25-22 25-22 | 25-13 25-11 | 25-23 21-25 26-28 | 2勝1敗 | 2 |
| 南 | 22-25 22-25 | | 25-17 25-23 | 25-27 12-25 | 1勝2敗 | 3 |
| 川東 | 13-25 11-25 | 17-25 23-25 | | 13-25 11-25 | 3敗 | 4 |
| 中萩 | 23-25 25-21 28-26 | 27-25 25-12 | 25-13 25-11 | | 3勝 | 1 |

優勝 川東中
準優勝 南中

女子

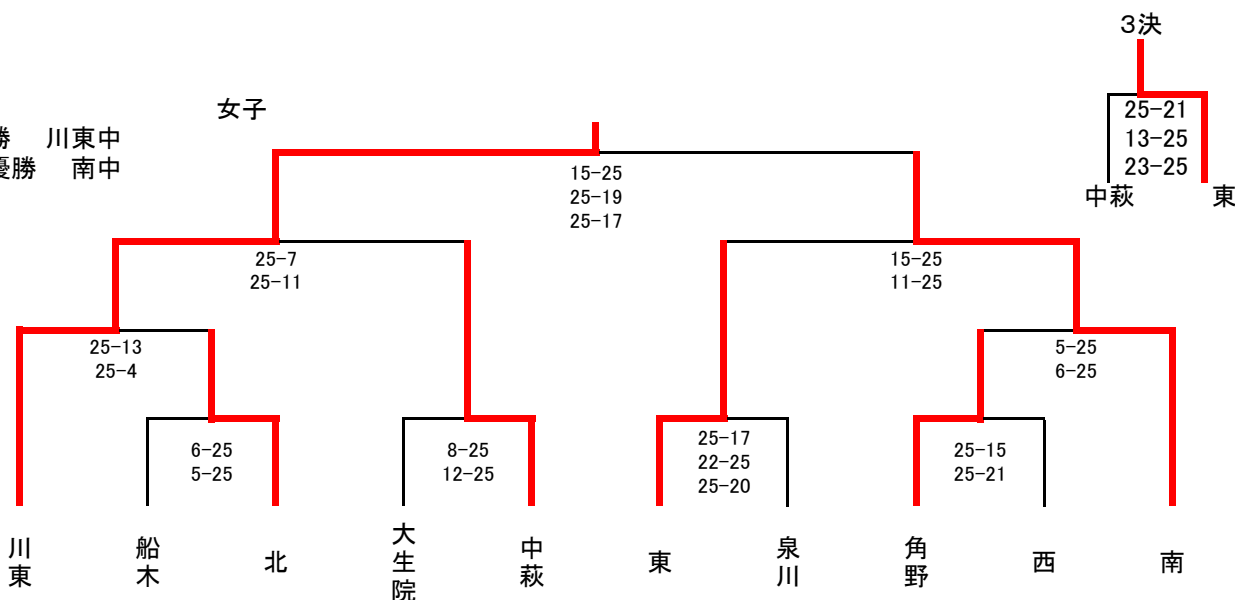

バスケットボール

(山根体育館)

優勝 西中
準優勝 泉川中

男子

| | 東 | 泉川 | 西 | 中萩 | 勝敗 | 順位 |
|----|------------|------------|------------|------------|------|----|
| 東 | | ● 4-88 | ● 14-79 | ● 30-69 | 3敗 | 4 |
| 泉川 | ○ 88-4 | | ● 38-41 | ○ 52-25 | 2勝1敗 | 2 |
| 西 | ○ 79-14 | ○ 41-38 | | ○ 47-40 | 3勝 | 1 |
| 中萩 | ○ 69-30 | ● 25-52 | ● 40-47 | | 1勝2敗 | 3 |

女子
優勝 川東中
準優勝 東中

| A | 泉 | 船 | 中 | 角 | 順位 |
|----|-----------|-----------|-----------|-----------|----|
| 泉川 | | ● 18-5 | ● 34-4 | ● 22-5 | 4 |
| 船木 | ○ 57-1 | | ○ 47-2 | ○ 41-3 | 1 |
| 中萩 | ○ 46-3 | ● 21-4 | | ● 36-5 | 3 |
| 角野 | ○ 57-2 | ● 38-4 | ○ 57-3 | | 2 |

| B | 南・北 | 川 | 西 | 東 | 順位 |
|-----|-----------|-----------|-----------|-----------|----|
| 南・北 | | ● 39-7 | ○ 60-1 | ● 27-7 | 3 |
| 川東 | ○ 75-3 | | ○ 103- | ● 43-6 | 2 |
| 西 | ● 10-6 | ● 5-10 | | ● 0-10 | 4 |
| 東 | ○ 77-2 | ○ 61-4 | ○ 102- | | 1 |

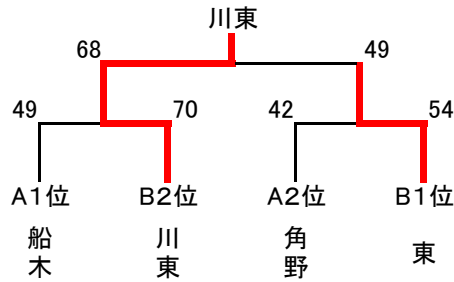

ソフトテニス (山根テニスコート)

男子

優勝 南中学校
準優勝 川東中学校

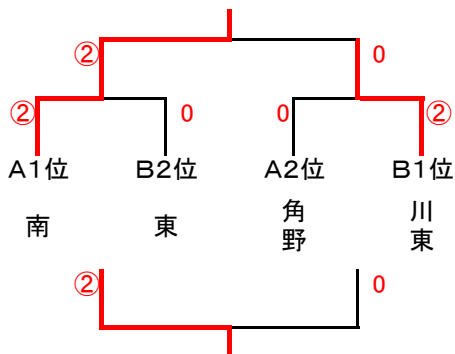

| A | 南 | 西 | 中 | 角 | 順位 |
|----|---|---|---|---|----|
| 南 | - | ③ | ③ | ③ | 1 |
| 西 | 0 | - | ② | 1 | 3 |
| 中萩 | 0 | 1 | - | 1 | 4 |
| 角野 | 0 | ② | ② | - | 2 |

| B | 川 | 泉 | 北 | 東 | 順位 |
|----|---|---|---|---|----|
| 川東 | - | ② | ③ | ② | 1 |
| 泉川 | 1 | - | 1 | 1 | 0 |
| 北 | 0 | ② | - | 0 | 3 |
| 東 | 1 | ② | ③ | - | 2 |

男子個人

| | | | |
|-----|-------|--------|----|
| 優勝 | 白岡 祐也 | 渡部 孝啓 | 南 |
| 準優勝 | 伊藤 寛悠 | 高須賀 健二 | 南 |
| 3位 | 白石 樹 | 稲井 誠 | 南 |
| 4位 | 河村 涼平 | 横田 宇宙 | 東 |
| 5位 | 林 拓篤 | 紙本 大輝 | 西 |
| 5位 | 佐伯 謙太 | 渡部 裕太郎 | 川東 |
| 5位 | 村上 心 | 野田 泰三 | 角野 |
| 5位 | 戒田 理紀 | 岩崎 秋星 | 東 |

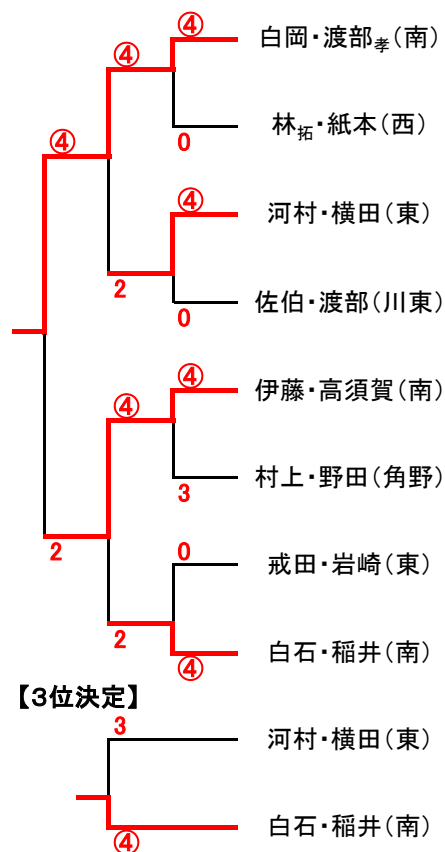

ソフトテニス (山根テニスコート)

女子

優勝 西中
準優勝 角野中

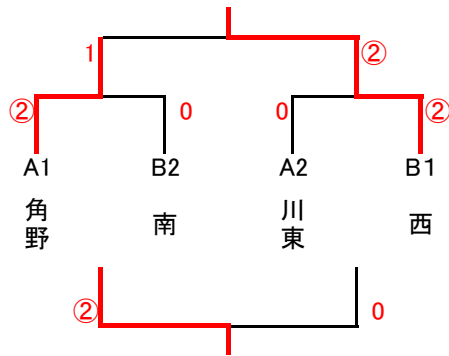

| A | 角 | 大 | 中 | 北 | 川 | 順位 |
|-----|---|---|---|---|---|----|
| 角野 | - | ③ | ② | ③ | ② | 1 |
| 大生院 | 0 | - | 1 | 1 | 1 | 5 |
| 中萩 | 1 | ② | - | ③ | 0 | 3 |
| 北 | 0 | ② | 0 | - | 1 | 4 |
| 川東 | 1 | ② | ③ | ② | - | 2 |

| B | 南 | 西 | 東 | 泉 | 順位 |
|----|---|---|---|---|----|
| 南 | - | 1 | ③ | ② | 2 |
| 西 | ② | - | ② | ② | 1 |
| 東 | 0 | 1 | - | ② | 3 |
| 泉川 | 1 | 1 | 1 | - | 4 |

女子個人

| | | | |
|-----|--------|-------|----|
| 優勝 | 土居 都華咲 | 伊藤 紗英 | 角野 |
| 準優勝 | 佐薙 ひまり | 米里 美春 | 西 |
| 3位 | 今堀 陽奈 | 秋月 柚杏 | 南 |
| 4位 | 岡部 紗采 | 越智 葉月 | 川東 |
| 5位 | 玉井 愛梨 | 田邊 亜依 | 中萩 |
| 5位 | 水口 紗恵 | 藤田 七光 | 泉川 |
| 5位 | 服部 紗英 | 加地 姫梨 | 川東 |
| 5位 | 酒井 蒼乃子 | 後藤 茉桃 | 南 |

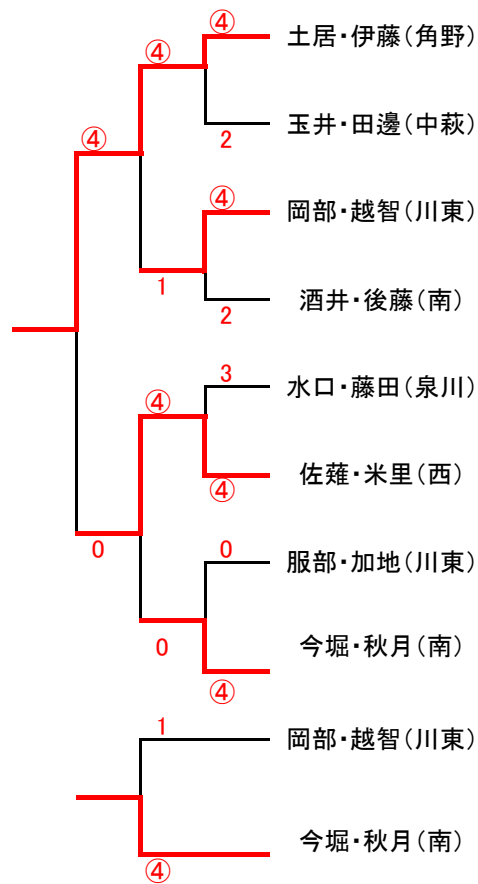

卓球 (泉川中) 男子

優勝 南中
準優勝 東中

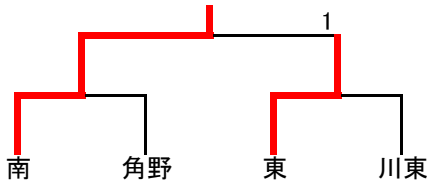

| A | 南 | 川東 | 中萩 | 大生院 | 船木 | 順位 |
|-----|-----|-----|-----|-----|-----|----|
| 南 | - | 3-0 | 3-0 | 3-0 | 3-0 | 1 |
| 川東 | 0-3 | - | 3-1 | 3-0 | 3-0 | 2 |
| 中萩 | 0-3 | 1-3 | - | 1-3 | 3-2 | 4 |
| 大生院 | 0-3 | 0-3 | 3-1 | - | 3-1 | 3 |
| 船木 | 0-3 | 0-3 | 2-3 | 1-3 | - | 5 |

| B | 北 | 泉川 | 別子 | 角野 | 東 | 順位 |
|----|-----|-----|-----|-----|-----|----|
| 北 | - | 3-2 | 3-0 | 1-3 | 1-3 | 3 |
| 泉川 | 2-3 | - | 3-1 | 2-3 | 1-3 | 4 |
| 別子 | 0-3 | 1-3 | - | 1-3 | 0-3 | 5 |
| 角野 | 3-1 | 3-2 | 3-1 | - | 1-3 | 2 |
| 東 | 3-1 | 3-1 | 3-0 | 3-1 | - | 1 |

男子個人 シングルス

| | | |
|-----|------|---|
| 優勝 | 戸田昌宏 | 南 |
| 準優勝 | 町野颯音 | 南 |
| 3位 | 高倉陸 | 北 |
| 4位 | 片岡栞尋 | 東 |
| 5位 | 今村麦兜 | 東 |
| 6位 | 喜井竜海 | 東 |
| 7位 | 本藤大騎 | 南 |
| 8位 | 島田拓歩 | 南 |

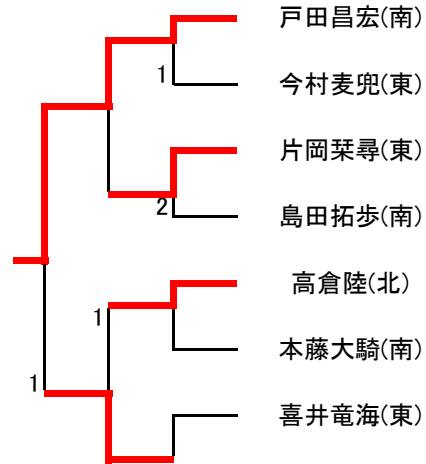

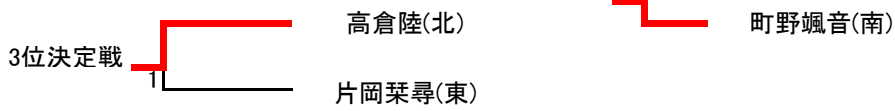

男子個人 ダブルス

| | | | |
|-----|------|-------|---|
| 優勝 | 山田琉斗 | 山本修太 | 南 |
| 準優勝 | 横井蒼海 | 河村春太郎 | 東 |
| 3位 | 秋月潤 | 鈴木天望 | 東 |
| 4位 | 西原成樹 | 角幸樹 | 北 |
| | | | |

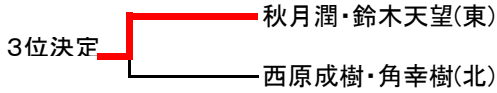
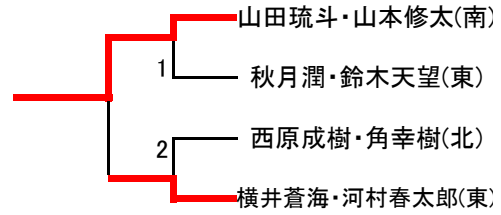

卓球 (角野中) 女子

優勝 角野中学校
準優勝 南中学校

| 女子 | 川 | 角 | 南 | 別 | 中 | 勝敗 | 順位 |
|----|-----|-----|-----|---|-----|------|----|
| 川東 | | 0-3 | 0-3 | ○ | 1-3 | 1勝3敗 | 4位 |
| 角野 | ○ | | ○ | ○ | ○ | 4勝 | 1位 |
| 南 | ○ | 0-3 | | ○ | ○ | 3勝1敗 | 2位 |
| 別子 | 0-3 | 0-3 | 0-3 | | 2-3 | 4敗 | 5位 |
| 中萩 | ○ | 0-3 | 1-3 | ○ | | 2勝2敗 | 3位 |

女子個人 シングルス

| | | |
|-----|-------|-----|
| 優勝 | 山口瑚乃華 | 角野中 |
| 準優勝 | 林 咲羽 | 角野中 |
| 3位 | 竹林 理子 | 角野中 |
| 4位 | 高橋紫乃亜 | 角野中 |

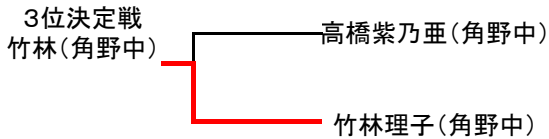
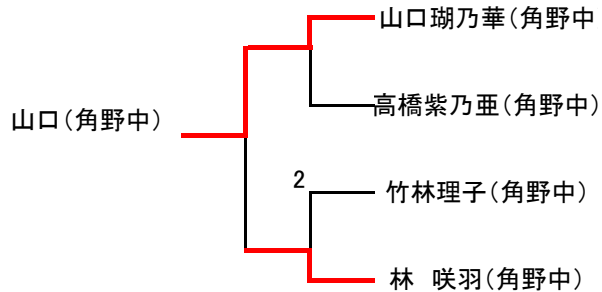

女子個人 ダブルス

| | | | |
|-----|-------|-------|-----|
| 優勝 | 青野綺沙来 | 居森 幸乃 | 角野中 |
| 準優勝 | 三宅 優衣 | 徳永 芽依 | 角野中 |
| 3位 | 近藤 美玲 | 眞鍋 早慧 | 南中 |
| 3位 | 中川 碧 | 白石 美咲 | 中萩中 |

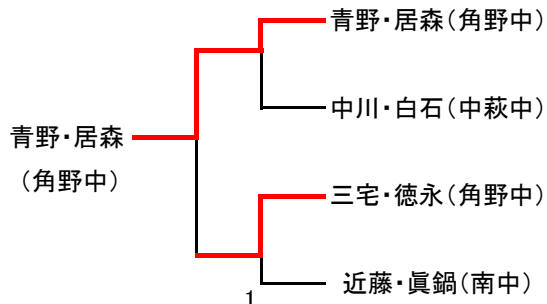

剣道

(南中)

男子団体
優勝
準優勝

| | 西 | 川 | 角 | 中 | 南 | 順位 |
|----|------|------|------|------|------|----|
| 西 | | △1/1 | □1/1 | ○5/3 | △3/1 | 4 |
| 川東 | ○2/1 | | ○3/2 | ○7/4 | △3/1 | 2 |
| 角野 | □1/1 | △2/1 | | ○8/4 | ○3/2 | 3 |
| 中萩 | △0/0 | △1/1 | △0/0 | | △0/0 | 5 |
| 南 | ○4/2 | ○3/2 | △2/1 | ○8/4 | | 1 |

男子個人

| | | |
|-----|-------|----|
| 優勝 | 佐々木雅虎 | 東 |
| 準優勝 | 水元龍輝 | 角野 |
| 3位 | 久留主遥人 | 角野 |
| 4位 | 越智将太 | 西 |
| 5位 | 松木鉄人 | 西 |
| 6位 | 横山大和 | 南 |
| 7位 | 岡野康誠 | 南 |
| 8位 | 岡部凌駕 | 川東 |

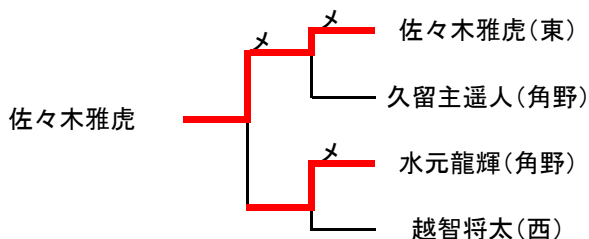

3位決定

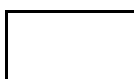

実施せず。

剣道

(南中)

女子団体
優勝
準優勝

| | 角 | 南 | 中 | 順位 |
|----|------|------|------|----|
| 角野 | | △4/2 | △2/1 | 3 |
| 南 | ○5/3 | | △3/2 | 2 |
| 中萩 | ○4/2 | ○4/2 | | 1 |

女子個人

| | | |
|-----|-------|----|
| 優勝 | 小賀野未咲 | 南 |
| 準優勝 | 高島菜奈 | 西 |
| 3位 | 矢野小夏 | 船木 |
| 4位 | 伊藤颯夏 | 角野 |
| | | |

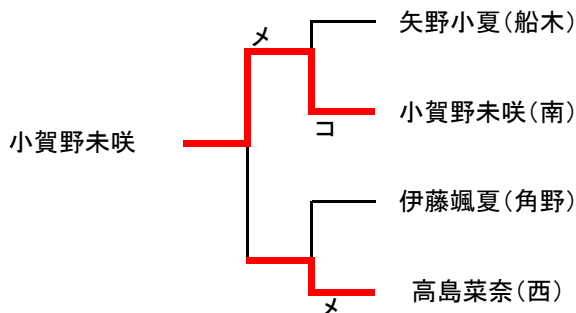

3位決定



実施せず。

ソフトボール (河川敷ソフトボール場)

優勝 東中
準優勝 南中

| | 1 | 2 | 3 | 4 | 5 | 6 | 7 | 計 |
|---|---|---|---|---|---|---|---|---|
| 東 | 0 | 4 | 0 | 4 | 0 | | | 8 |
| 南 | 0 | 0 | 4 | 0 | 2 | | | 6 |

| | 南 | 川東 | 東 | 順位 |
|----|---|----|---|----|
| 南 | ○ | × | × | 2 |
| 川東 | × | ○ | × | 3 |
| 東 | × | × | ○ | 1 |

陸上競技 (河川敷陸上競技場) 別紙詳細

男子団体 優勝 中萩中 (99点)
準優勝 川東中 (76点)

女子団体 優勝 中萩中 (94点)
準優勝 川東中 (37点)

水泳競技 (ファイブテン) 別紙詳細

男子団体 優勝 南中 (141点)
準優勝 船木中 (60点)

女子団体 優勝 中萩中 (31点) 個人1位獲得数の差
準優勝 大生院中 (31点)

バドミントン

男子
優勝 川東中
準優勝 中萩中

東中

| 男子 | 船 | 北 | 東 | 中 | 川 | 勝敗 | 順位 |
|----|----------|----------|----------|----------|----------|------|----|
| 船木 | | ○ 2-1 | ○ 2-1 | × 1-2 | × 1-2 | 2勝2敗 | 4 |
| 北 | × 1-2 | | ○ 2-1 | × 1-2 | ○ 2-1 | 2勝2敗 | 3 |
| 東 | × 1-2 | × 1-2 | | × 1-2 | × 0-3 | 0勝4敗 | 5 |
| 中萩 | ○ 2-1 | ○ 2-1 | ○ 2-1 | | × 0-3 | 3勝1敗 | 2 |
| 川東 | ○ 2-1 | × 1-2 | ○ 3-0 | ○ 3-0 | | 3勝1敗 | 1 |

男子個人 シングルス

| | | |
|-----|--------|----|
| 優勝 | 佐々木 圭都 | 川東 |
| 準優勝 | 佐藤 優孝 | 北 |
| 3位 | 香川 佳弘 | 東 |
| 4位 | 伊藤 幸啓 | 角野 |
| 5位 | 曾我部 栞多 | 北 |
| 6位 | 佐々木 陸翔 | 角野 |
| 7位 | 谷口 裕基 | 北 |
| 8位 | 岡田 一晟 | 中萩 |

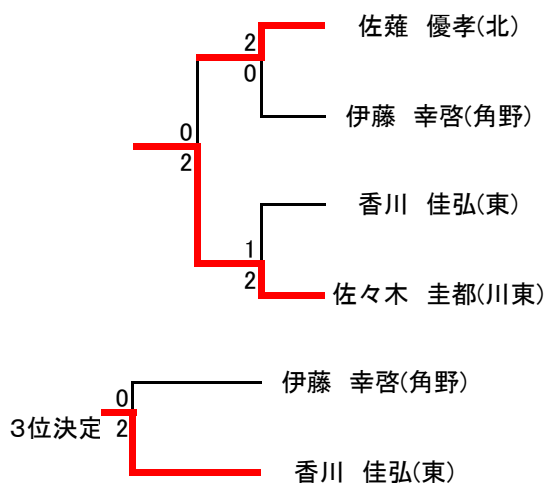

男子個人 ダブルス

| | | | |
|-----|-------|-------|----|
| 優勝 | 小西 真央 | 野村 悠貴 | 中萩 |
| 準優勝 | 石川 颯哉 | 鈴木 雅史 | 船木 |
| 3位 | 眞鍋 黎衣 | 戸島 大翔 | 川東 |
| 4位 | 加藤 秋芳 | 石川 翔阿 | 北 |
| 5位 | 藤田 湧雅 | 藤田 知弘 | 船木 |
| 6位 | 黒田 陽斗 | 山本 遥希 | 中萩 |
| 7位 | 小野 源哉 | 福島 行雲 | 船木 |
| 8位 | 越智 裕大 | 鈴木 蒼士 | 船木 |

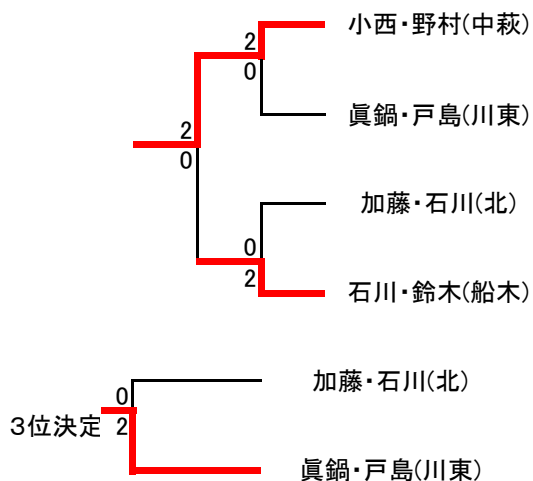

バドミントン

女子
優勝 中萩中
準優勝 大生院中

| 女子 | 大 | 船 | 中 | 北 | 東 | 川 | 勝敗 | 順位 |
|-----|----------|----------|----------|----------|----------|----------|------|----|
| 大生院 | | ○ 2-1 | × 1-2 | ○ 2-1 | ○ 2-1 | × 1-2 | 3勝2敗 | 2 |
| 船木 | × 1-2 | | × 0-3 | × 0-3 | × 1-2 | × 1-2 | 0勝5敗 | 6 |
| 中萩 | ○ 2-1 | ○ 3-0 | | ○ 3-0 | ○ 3-0 | ○ 3-0 | 5勝0敗 | 1 |
| 北 | × 1-2 | ○ 3-0 | × 0-3 | | × 1-2 | ○ 2-1 | 2勝3敗 | 4 |
| 東 | × 1-2 | ○ 2-1 | × 0-3 | ○ 2-1 | | × 1-2 | 2勝3敗 | 5 |
| 川東 | ○ 2-1 | ○ 2-1 | × 0-3 | × 1-2 | ○ 2-1 | | 3勝2敗 | 3 |

女子個人 シングルス

| | | |
|-----|--------|-----|
| 優勝 | 加藤 はる | 中萩 |
| 準優勝 | 田中 なな | 大生院 |
| 3位 | 山本 萌愛 | 川東 |
| 4位 | 宮崎 花音 | 東 |
| 5位 | 篠藤 美侖 | 北 |
| 6位 | 小野 七夢 | 東 |
| 7位 | 合田 柚葵 | 北 |
| 8位 | 藤枝 こなみ | 東 |

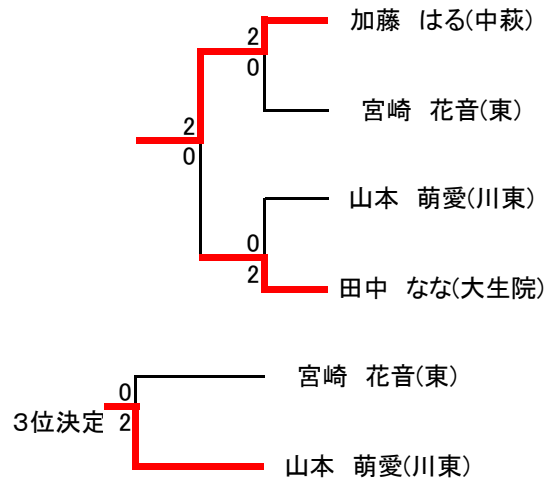

女子個人 ダブルス

| | | | |
|-----|-------|--------|-----|
| 優勝 | 近藤 彩菜 | 高橋 りな | 中萩 |
| 準優勝 | 川村 彩夏 | 本多 歩愛 | 中萩 |
| 3位 | 渡辺 菜月 | 檜垣 文菜 | 中萩 |
| 4位 | 間崎 妃那 | 森 美羽 | 北 |
| 5位 | 村松 実紅 | 古賀 桃花 | 東 |
| 6位 | 檜垣 優来 | 神野 楓 | 川東 |
| 7位 | 高橋 莉帆 | 奥野谷 日和 | 船木 |
| 8位 | 加藤 凜 | 山野 寧々 | 大生院 |

