

軟式野球 (野村球場)

1回戦:9月29日(土) 10:00~競技開始(開場7:30 開会式 9:00~)

決 勝:9月30日(日) 9:30~競技開始(開場8:00)

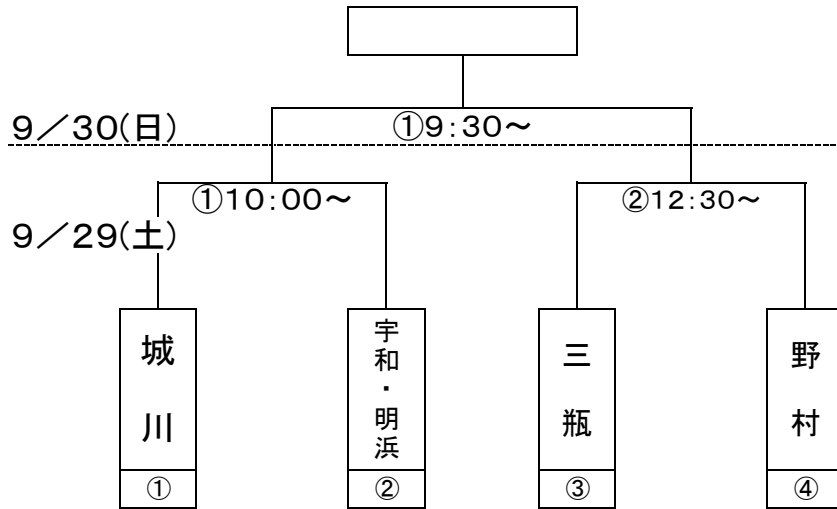

※ 若番が一塁側

サッカー（野村中学校グラウンド）

9月29(土) 9:30～開会式
10:30～競技開始

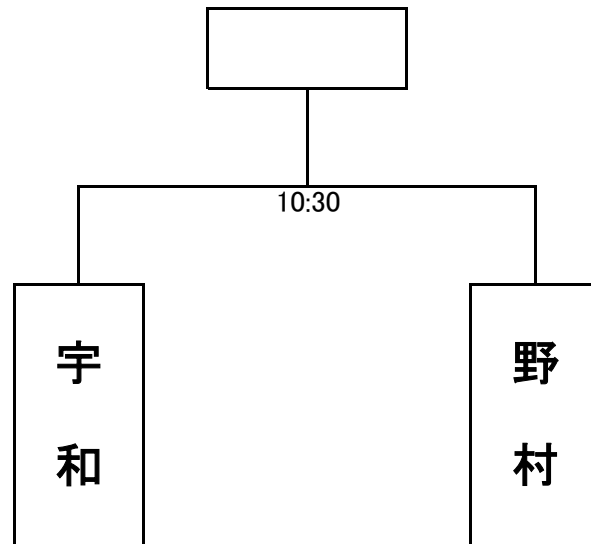

優勝:

準優勝:

バスケットボール (野村中学校体育館)

9月29日(土) 9:30~開会 10:00~競技開始

<女子>

第1試合(10:00~) 三瓶中-野村中

第2試合(11:40~) 宇和中-第1試合の敗者

第4試合(15:00~) 宇和中-第1試合の勝者

	三瓶中	野村中	宇和中	勝敗分	順位
三瓶中		[] $\begin{pmatrix} () & - & () \\ () & - & () \\ () & - & () \end{pmatrix}$ []	[] $\begin{pmatrix} () & - & () \\ () & - & () \\ () & - & () \end{pmatrix}$ []	()勝 ()敗 ()分	()位
野村中	[] $\begin{pmatrix} () & - & () \\ () & - & () \\ () & - & () \end{pmatrix}$ []		[] $\begin{pmatrix} () & - & () \\ () & - & () \\ () & - & () \end{pmatrix}$ []	()勝 ()敗 ()分	()位
宇和中	[] $\begin{pmatrix} () & - & () \\ () & - & () \\ () & - & () \end{pmatrix}$ []	[] $\begin{pmatrix} () & - & () \\ () & - & () \\ () & - & () \end{pmatrix}$ []		()勝 ()敗 ()分	()位

優勝 : 中学校

準優勝 : 中学校

<男子>

第3試合(13:20~) 野村中-宇和中

野村中	[] $\begin{pmatrix} () & - & () \\ () & - & () \\ () & - & () \end{pmatrix}$ []	宇和中
-----	---	-----

優勝 : 中学校

準優勝 : 中学校

バレーボール (宇和中学校体育館)

9月29日(土) 9:30開会式 10:00競技開始

<男子>

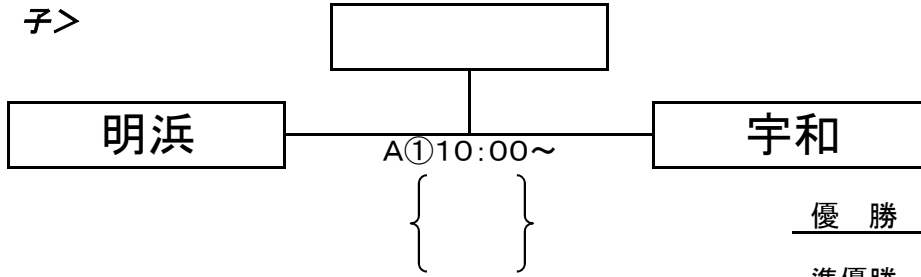

優勝 : 中学校

準優勝 : 中学校

<女子>

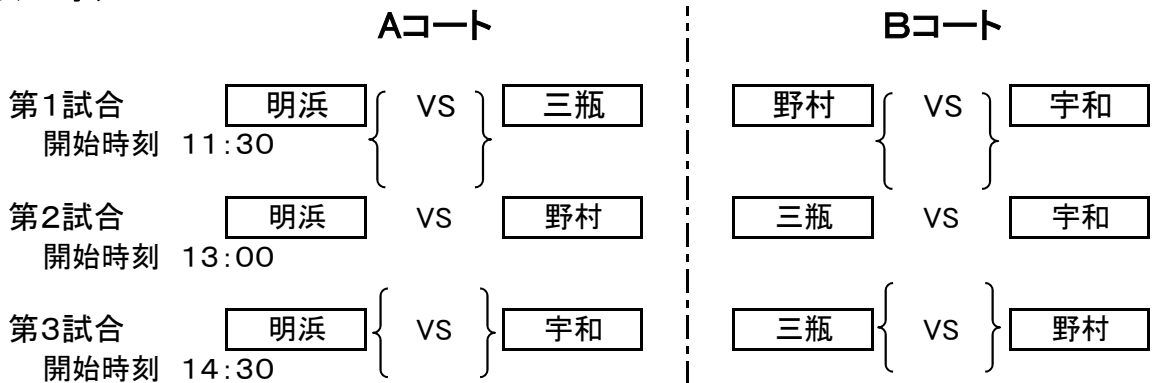

優勝 : 中学校

準優勝 : 中学校

リーグ表	明浜	三瓶	野村	宇和	勝	負	セット数	得失点差	順位
明浜		A①	A②	A③					
三瓶	A①		B③	B②					
野村	A②	B③		B①					
宇和	A③	B②	B①						

※Aコート:ステージ側

Bコート:玄関側

ソフトテニス男子 団体戦

開会式 9月29日(土) 9:30~
 競技開始 9月29日(土) 10:00~
 会場 宇和運動公園テニスコート(A)

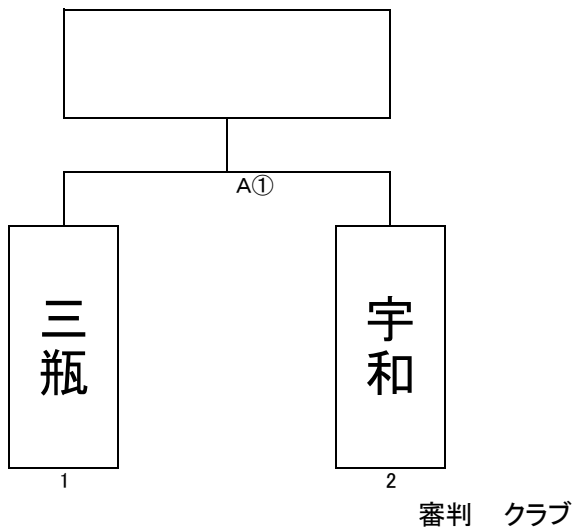

優勝 _____ 中学校
 準優勝 _____ 中学校

ソフトテニス女子 団体戦

開会式 9月29日(土) 9:30~
 競技開始 9月29日(土) 10:00~
 会場 宇和運動公園テニスコート(C・D)

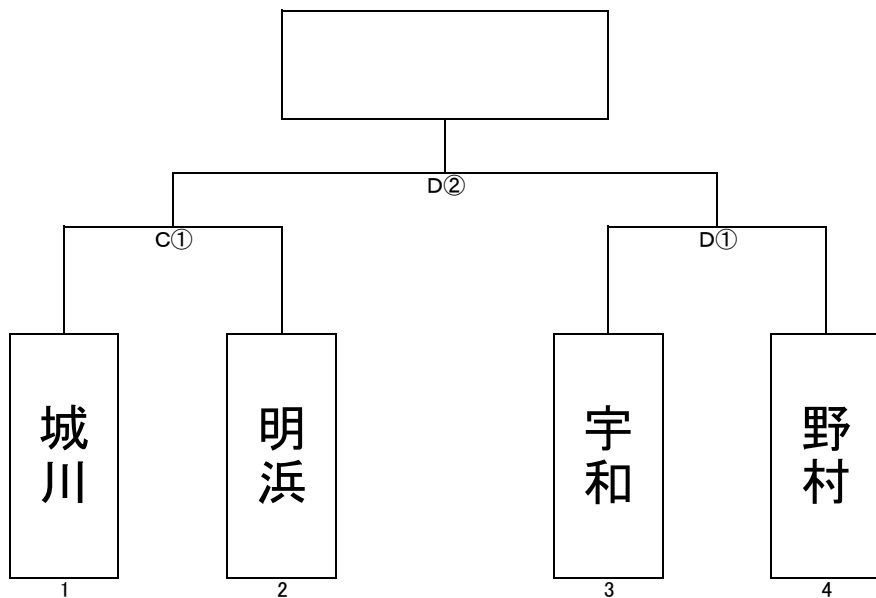

1回戦 城川 対 明浜 審判 クラブ
 1回戦 宇和 対 野村 審判 クラブ
 決勝戦 C①勝者 対 D①勝者 審判 クラブ

優勝 _____ 中学校
 準優勝 _____ 中学校

ソフトテニス男子 個人戦

競技開始 9月29日(土) 男子団体戦終了後

会場 宇和運動公園テニスコート(A・B)

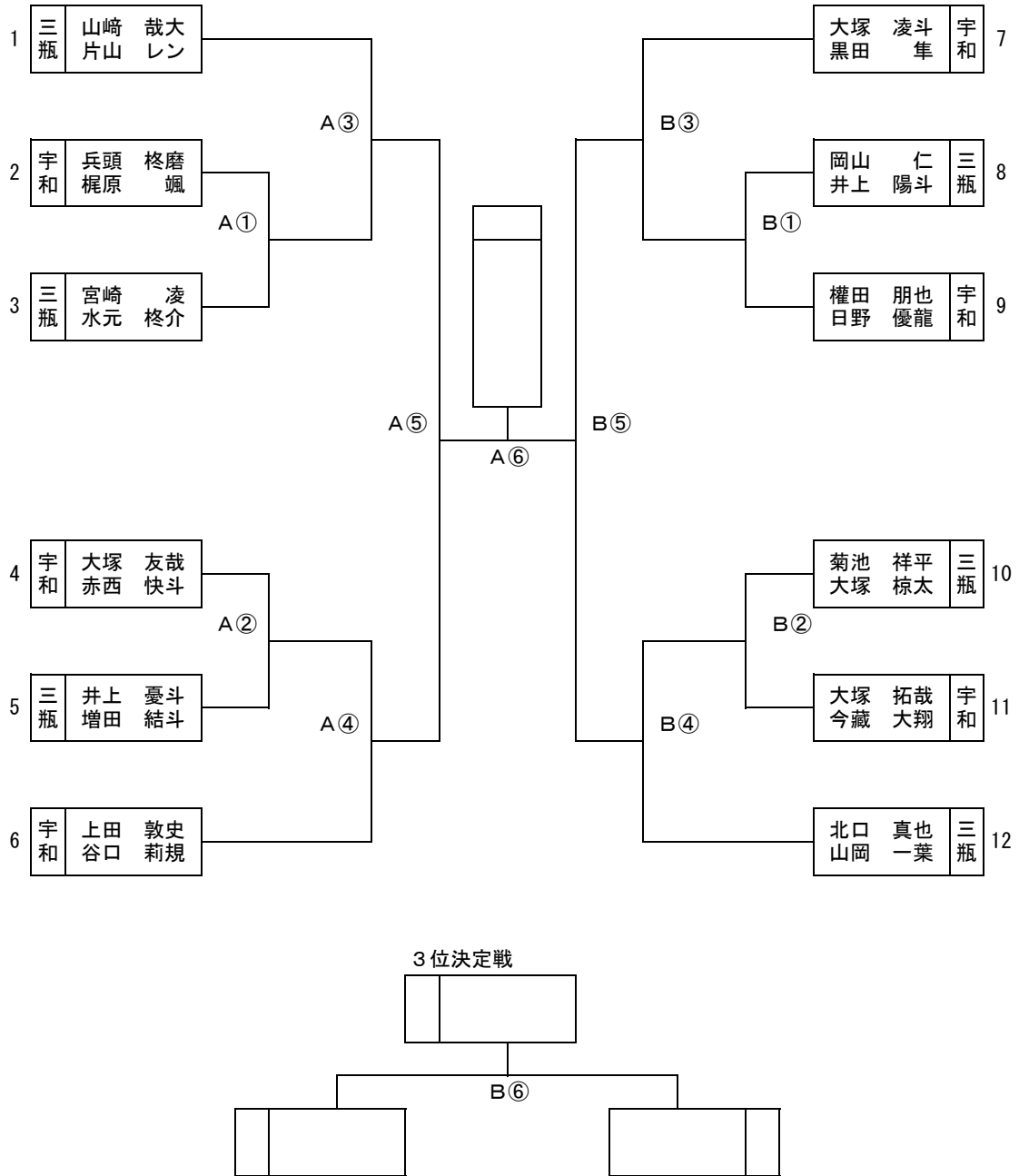

第1位	中学校
第2位	中学校
第3位	中学校
第4位	中学校

ソフトテニス女子 個人戦

競技開始 9月30日(日) 9:30~

会場 宇和運動公園テニスコート(A~D)

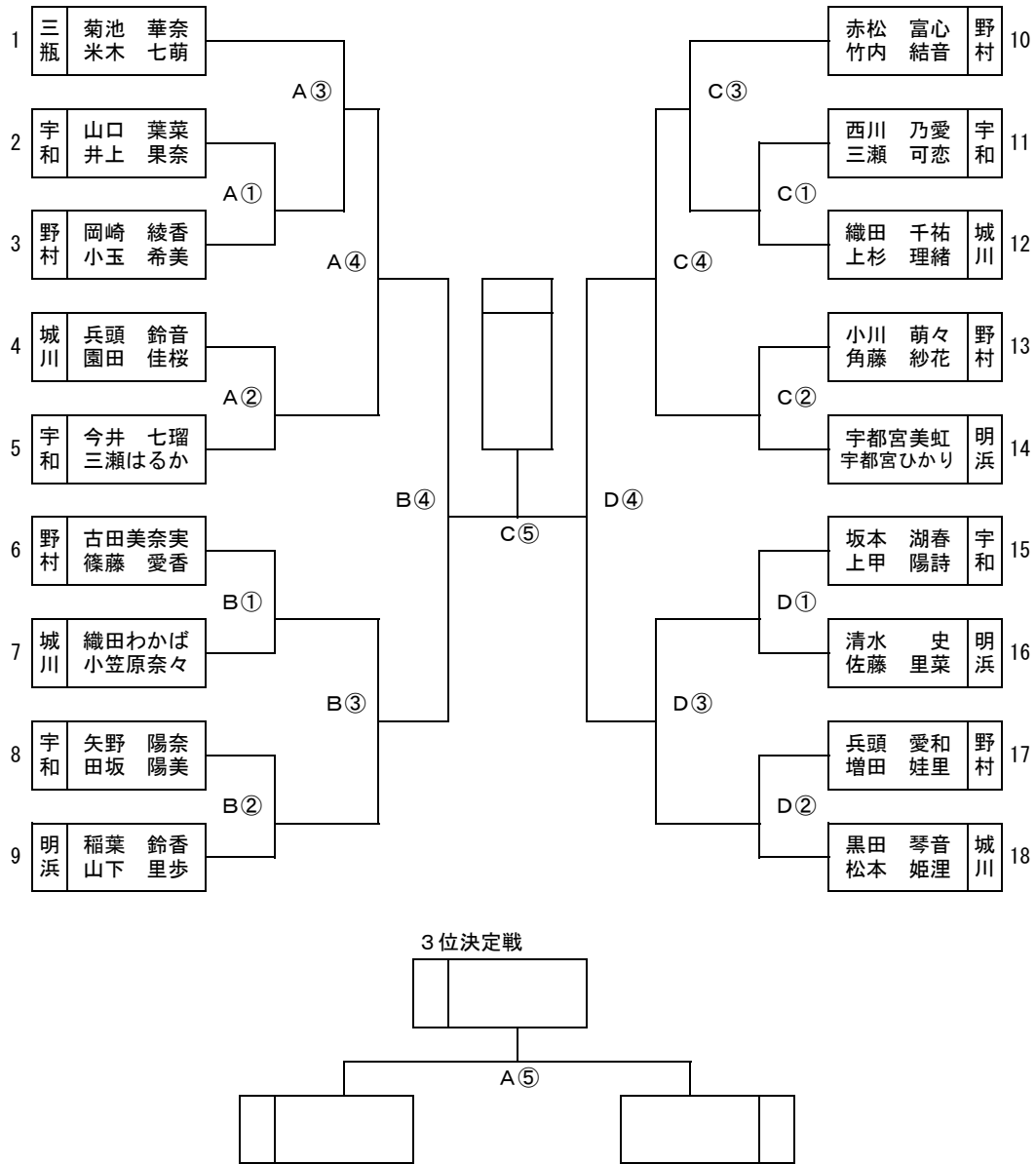

第1位	中学校
第2位	中学校
第3位	中学校
第4位	中学校

卓 球 (城川中学校体育館)

開会式 9:30~

競技開始 10:00~

<団体戦>

男子

①	野村	-	三瓶
②	宇和	-	①の敗者
③	宇和	-	①の勝者

優勝
準優勝

女子

①	三瓶	-	宇和
②	城川	-	①の敗者
③	城川	-	①の勝者

0

優勝
準優勝

<個人戦>

男子ダブルス(予選リーグ)

Aリーグ	井伊・上本 (三瓶)	武田・萩森 (宇和)	大塚・三瀬 (野村)
井伊将貴・上本修三 (三瓶)			
武田昇磨・萩森健都 (宇和)			
大塚聖矢・三瀬青空 (野村)			

Bリーグ	兵頭・山本 (宇和)	和氣・兵頭 (野村)	山本・中田 (三瓶)
兵頭将盛・山本翔太 (宇和)			
和氣詩温・兵頭真輝 人 (野村)			
山本晋士・中田 翔 (三瓶)			

男子ダブルス(決勝トーナメント)

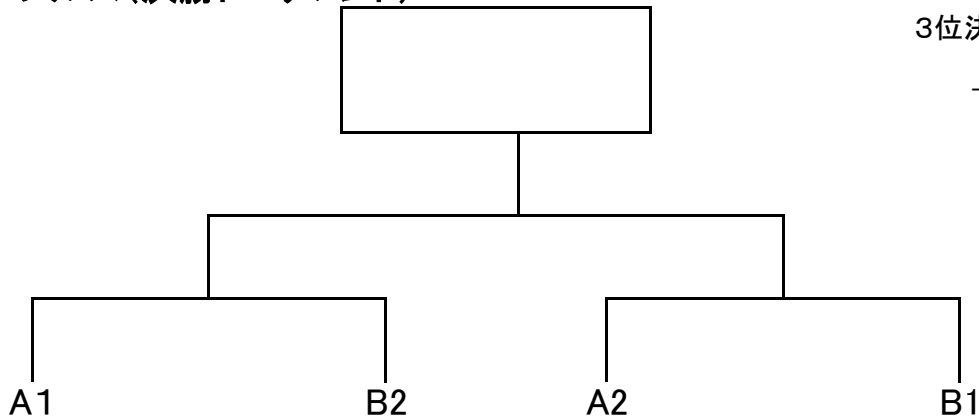

<個人戦>

女子ダブルス(予選リーグ)

Aリーグ	飯野・岩本 (宇和)	沖・大久保 (城川)	田中・松井 (三瓶)
飯野真歩・岩本怜奈 (宇和)			
沖希乃花・大久保沙耶 (城川)			
田中愛彩・松井菜々恵 (三瓶)			

Bリーグ	立山・大崎 (城川)	山城・木下 (三瓶)	村上・酒井 (宇和)
立山実柚・大崎菜夏 (城川)			
山城侑加・木下穂香 (三瓶)			
村上蒼依・酒井楓 (宇和)			

女子ダブルス(決勝トーナメント)

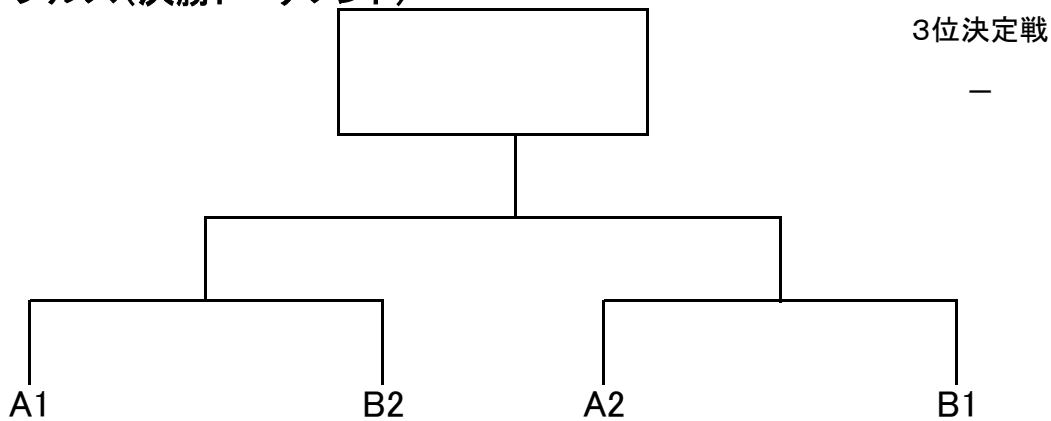

男子シングルス(予選リーグ)

A	戒野	飯田	菊池	柚山
戒野達希 (宇和)				
飯田朔也 (野村)				
菊池 響 (三瓶)				
柚山陽斗 (宇和)				

B	山本	藤代	中井	河野
山本恭也 (三瓶)				
藤代唯樹 (宇和)				
中井湊士 (野村)				
河野瑞己 (三瓶)				

C	濱田	山本	栗野	新
濱田黎大 (野村)				
山本 辰志 (三瓶)				
栗野直人 (宇和)				
新 智之 (野村)				

<個人男子シングルス決勝トーナメント>

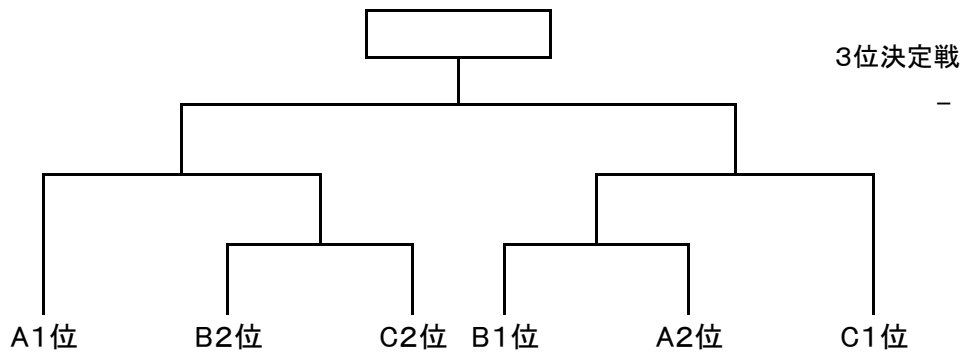

女子シングルス(予選リーグ)

A	吉岡	土居	山本	二宮
吉岡幸奈 (三瓶)	/			
土居琴葉 (宇和)		/		
山本葉月 (城川)			/	
二宮花乃香 (三瓶)				/

B	一宮	吉見	石井
一宮咲希 (城川)	/		
吉見夏帆 (三瓶)		/	
石井寿奈 (宇和)			/

C	松本	中野	井上	山口
松本和子 (宇和)	/			
中野美姫 (城川)		/		
井上 杏 (三瓶)			/	
山口 涼 (宇和)				/

<個人女子シングルス決勝トーナメント>

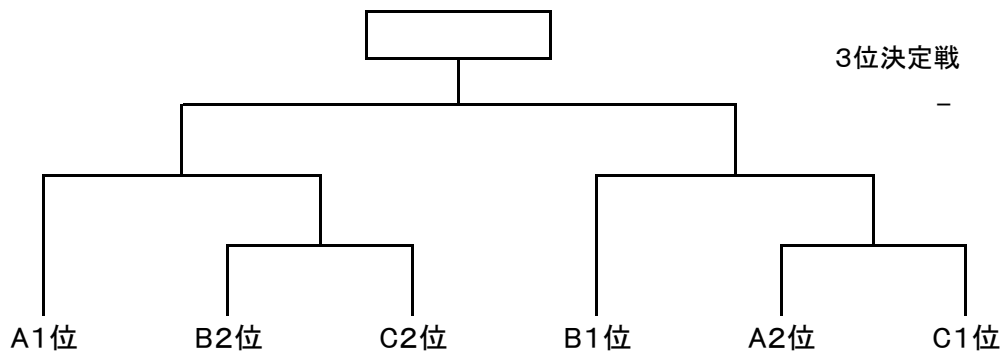

剣道部（城川小学校 体育館）

9月29日(土) 9:30～開会式 10:00～競技開始

<女子団体>

優勝：宇和 中学校

<男子団体>

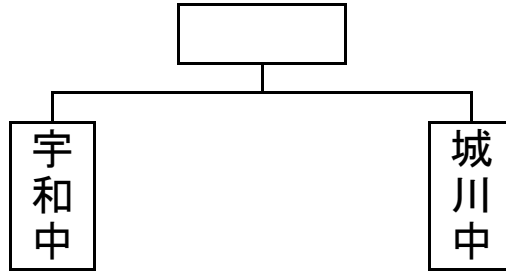

左が赤

優勝： 中学校

準優勝： 中学校

学校名	先鋒	次鋒	中堅	副将	大将	結果
宇和中						勝 総本数
城川中						勝 総本数

<剣道女子個人>

1 位 : _____
 2 位 : _____
 3 位 : _____

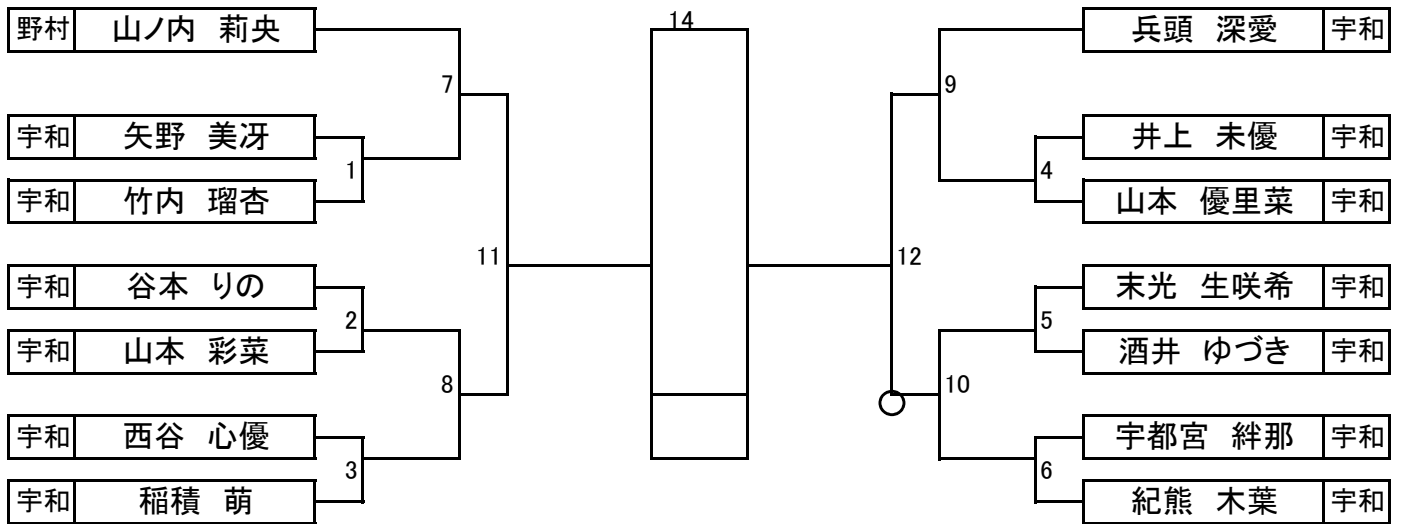

(上が赤)

<3位決定戦>

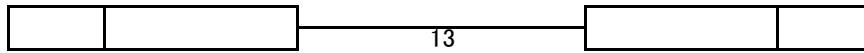

(左が赤)

<剣道男子個人>

1 位 : _____
 2 位 : _____
 3 位 : _____

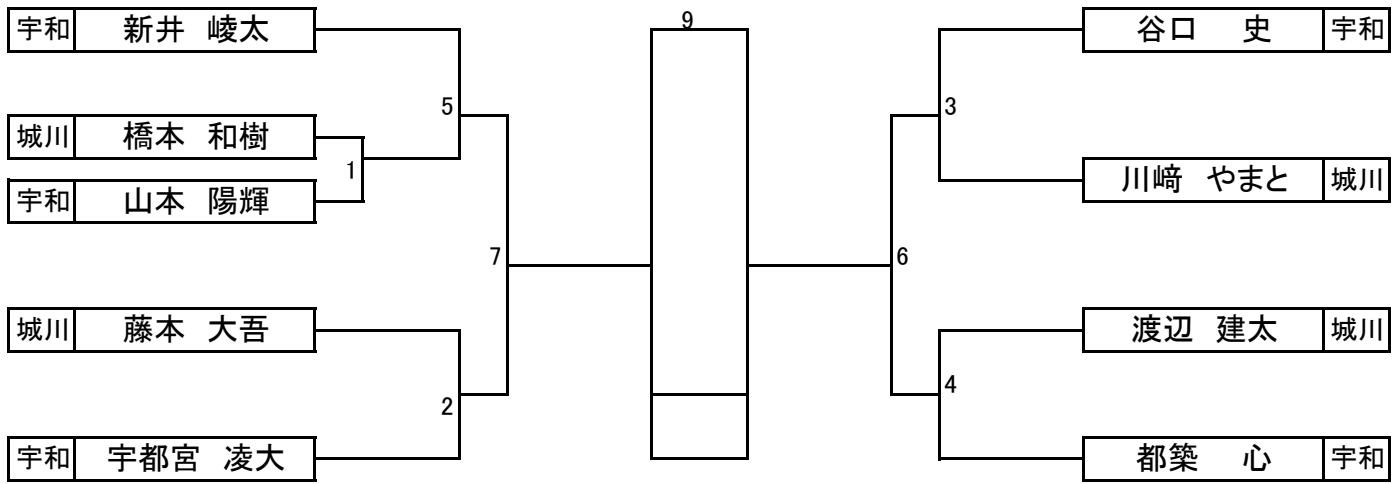

(上が赤)

<3位決定戦>

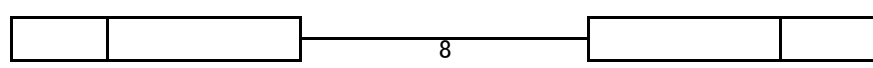

(左が赤)

柔 道 (城川中学校柔道場)

9月29日(土) 9:30~開会式

10:00~競技開始

【男子団体】

	城 川	勝 敗	宇 和
先鋒	/		佐藤 結仁 先鋒
次鋒	/		西川 魁星 次鋒
中堅	二宮 歩夢		早川 太喜 中堅
副将	山口 宇宙		宮田 将弥 副将
大将	兵頭 伶生		水口 颯 大将
補欠	/		河野 隼夕 補欠
補欠	/		宮家 大輔 補欠

優 勝 : _____

準優勝 : _____

【男子個人50kg級】

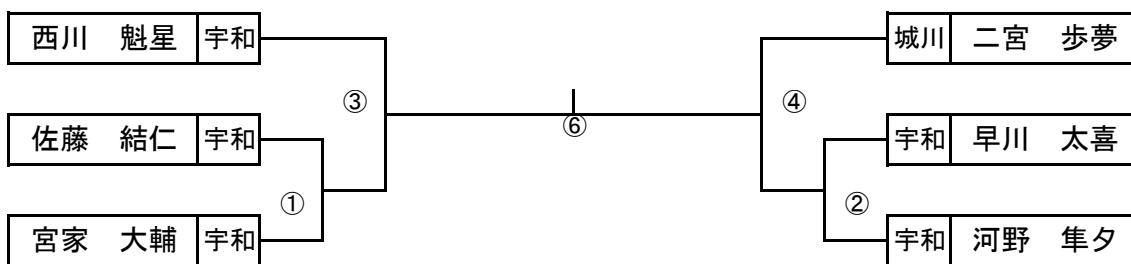

< 3位決定戦 >

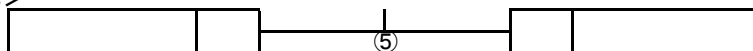

1 位 : _____

2 位 : _____

3 位 : _____

【男子個人55kg級】

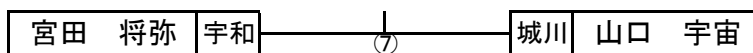

1 位 : _____

2 位 : _____

【男子個人60kg級】

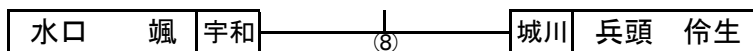

1 位 : _____

2 位 : _____

【男子個人73kg級】

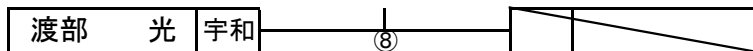

1 位 : 渡部 光 (宇和中) _____

【女子団体】

宇 和		勝 敗			
先鋒	三好 爽加	不戦勝		/	
中堅	金平 紗希	不戦勝			
大将	上田 彩奈	不戦勝			
補欠					

優 勝 : 宇和中学校

【女子個人 4 4 kg級】

1 位 : 三好 爽加 (宇和)

【女子個人 4 8 kg級】

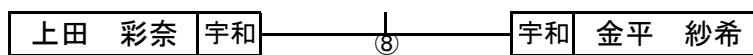

1 位 : _____

2 位 : _____

相撲競技の部

平成30年9月29日(土)
開会式 9:30 試合開始 10:00
会場: 野村中学校常設土俵

○ 団体戦

優勝 野村中学校

○ 個人戦

		本田	藤田	西村	三瀬	兵頭	勝点	順位
1	本田 涼雅							
2	藤田 翔							
3	西村 拓海							
4	三瀬 椿							
5	兵頭 佑彌							

ソフトボール

9/29(土)9:30~開会 開会式後、認定表彰

優勝：宇和中学校

バドミントン

9/29(土)9:30~開会 開会式後、認定表彰

< 男子個人シングルス >

第1位：山本 勇誠 (宇和中学校)

< 女子個人ダブルス >

第1位：宇都宮小桜・井上 幸音 組 (宇和中学校)