

**平成30年度**

**八幡浜・西宇和地区**

**中学校新人総合体育大会**

**結果報告**



日 時 平成30年 9月29日(土)  
10月 1日(月)

(雨天時の場合、実施可能競技は行う。)

主 催 八幡浜市中学校体育連盟  
西宇和郡学校体育会  
八幡浜市教育委員会  
西宇和郡伊方町教育委員会

# 軟式野球

優勝 松柏・愛宕中学校

準優勝 保内中学校

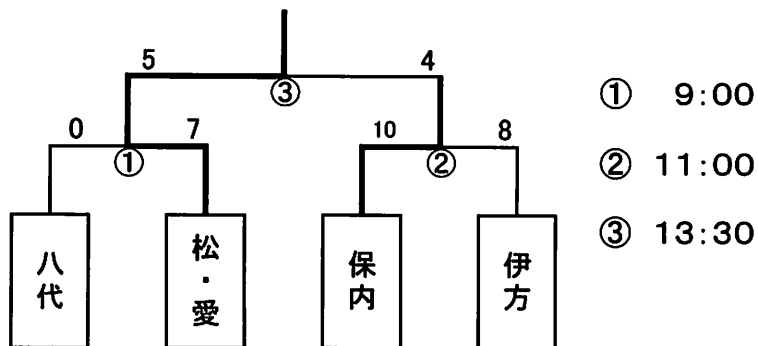

チーム名	1	2	3	4	5	6	7			合計	バッテリー
八代	0	0	0	0	0	0	0			0	
松柏・愛宕	1	1	1	1	1	1	1×			7	

チーム名	1	2	3	4	5	6	7			合計	バッテリー
保内	0	0	2	0	2	5	1			10	二宮→田邊→中村 (田邊→門口)
伊方	0	0	0	1	5	0	2			8	梶谷→辻→井上→梶谷 (阿部)

## 決勝戦

チーム名	1	2	3	4	5	6	7			合計	バッテリー
松柏・愛宕	0	2	0	0	2	0	1			5	堀口(曾根)
保内	1	0	0	2	1	0	0			4	二宮侑→中村→田邊 (田邊→二宮侑)

サッカー

保内	1	9:30	-	3	5	八代
		0	-	2		
		延長	-			
		PK	-			

優勝 八代中学校

準優勝 保内中学校

バスケットボール(男子)

第1試合

9:00

伊方	48	12	-	7	50	愛宕
		13	-	15		
		6	-	15		
		15	-	9		
		2	-	4		
		延長	-			

第5試合

14:20

愛宕	53	16	-	16	50	八代
		18	-	12		
		5	-	14		
		14	-	8		

優勝 愛宕中学校

準優勝 八代中学校

第3試合

11:40

八代	44	14	-	8	35	伊方
		12	-	13		
		4	-	8		
		14	-	6		

バスケットボール(女子)

保内中学校

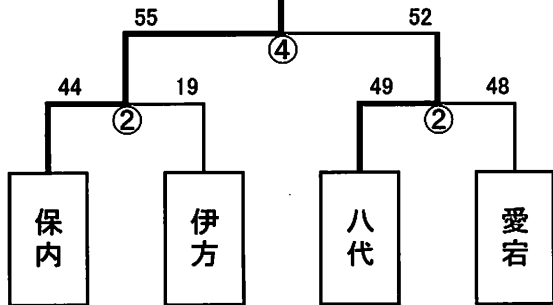

優勝 保内中学校

準優勝 八代中学校

第2試合

10:20

保内	44	15	-	2	19	伊方
		13	-	4		
		10	-	4		
		6	-	9		

第2試合

10:20

八代	49	23	-	8	48	愛宕
		4	-	12		
		16	-	11		
		6	-	17		

決勝

13:00

保内	55	10	-	14	52	八代
		9	-	14		
		18	-	11		
		18	-	13		

# バレーボール(男子)

優勝 保内中学校

準優勝 三崎・瀬戸

	三崎・瀬戸	保内	八代・真穴	勝敗	順位
三崎 瀬戸	/	0 $\begin{matrix} \textcircled{1} \\ 19 - 25 \\ 18 - 25 \end{matrix}$ 2	2 $\begin{matrix} \textcircled{2} \\ 25 - 23 \\ 25 - 15 \end{matrix}$ 0	1勝1敗	2
保内	2 $\begin{matrix} 25 - 19 \\ 25 - 18 \end{matrix}$ 0	/	2 $\begin{matrix} \textcircled{3} \\ 25 - 15 \\ 25 - 15 \end{matrix}$ 0	2勝0敗	1
八代 真穴	0 $\begin{matrix} 23 - 25 \\ 15 - 25 \end{matrix}$ 2	0 $\begin{matrix} 15 - 25 \\ - \\ 15 - 25 \end{matrix}$ 2	/	0勝2敗	3

①9:10

②10:30

③12:15

# バレーボール(女子)

優勝 八代中学校

準優勝 保内中学校

## Xリーグ

9:00~

	伊方	八代	保内	松柏	勝敗	順位
伊方	/	1 $\begin{matrix} \textcircled{6} \\ 25 - 22 \\ 18 - 25 \\ 20 - 25 \end{matrix}$ 2	0 $\begin{matrix} \textcircled{3} \\ 23 - 25 \\ 14 - 25 \end{matrix}$ 2	2 $\begin{matrix} \textcircled{1} \\ 25 - 8 \\ 25 - 13 \end{matrix}$ 0	1勝2敗	3
八代	2 $\begin{matrix} 22 - 25 \\ 25 - 18 \\ 25 - 20 \end{matrix}$ 1	/	2 $\begin{matrix} \textcircled{2} \\ 25 - 23 \\ 20 - 25 \\ 25 - 15 \end{matrix}$ 1	2 $\begin{matrix} \textcircled{4} \\ 25 - 7 \\ 25 - 4 \end{matrix}$ 0	3勝0敗	1
保内	2 $\begin{matrix} 25 - 23 \\ 25 - 14 \end{matrix}$ 0	1 $\begin{matrix} 23 - 25 \\ 25 - 20 \\ 15 - 25 \end{matrix}$ 2	/	2 $\begin{matrix} \textcircled{5} \\ 25 - 13 \\ 25 - 8 \end{matrix}$ 0	2勝1敗	2
松柏	0 $\begin{matrix} 8 - 25 \\ 13 - 25 \end{matrix}$ 2	0 $\begin{matrix} 4 - 25 \\ 7 - 25 \end{matrix}$ 2	0 $\begin{matrix} 13 - 25 \\ 8 - 25 \end{matrix}$ 2	/	0勝3敗	4

## Yリーグ

9:00~

	三崎	愛宕	真穴	瀬戸	勝敗	順位
三崎	/	0 $\begin{matrix} \textcircled{6} \\ 8 - 25 \\ 11 - 25 \end{matrix}$ 2	0 $\begin{matrix} \textcircled{3} \\ 14 - 25 \\ 10 - 25 \end{matrix}$ 2	2 $\begin{matrix} \textcircled{1} \\ 31 - 29 \\ 25 - 18 \end{matrix}$ 0	1勝2敗	3
愛宕	2 $\begin{matrix} 25 - 8 \\ 25 - 11 \end{matrix}$ 0	/	0 $\begin{matrix} \textcircled{2} \\ 15 - 25 \\ 22 - 25 \end{matrix}$ 2	2 $\begin{matrix} \textcircled{4} \\ 25 - 5 \\ 25 - 7 \end{matrix}$ 0	2勝1敗	2
真穴	2 $\begin{matrix} 25 - 14 \\ 25 - 10 \end{matrix}$ 0	2 $\begin{matrix} 25 - 15 \\ 25 - 22 \end{matrix}$ 0	/	2 $\begin{matrix} \textcircled{5} \\ 25 - 9 \\ 25 - 14 \end{matrix}$ 0	3勝0敗	1
瀬戸	0 $\begin{matrix} 29 - 31 \\ 18 - 25 \end{matrix}$ 2	0 $\begin{matrix} 5 - 25 \\ 7 - 25 \end{matrix}$ 2	0 $\begin{matrix} 9 - 25 \\ 14 - 25 \end{matrix}$ 2	/	0勝3敗	4

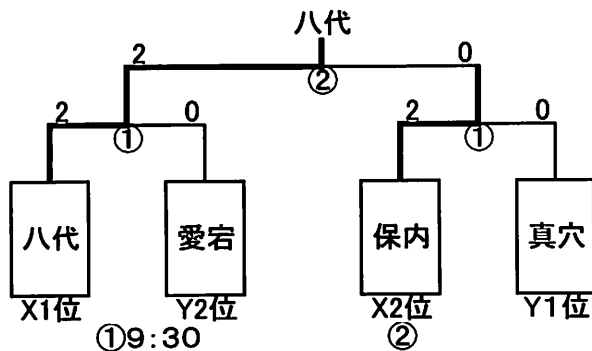

準決勝第1試合

八代	2 $\begin{matrix} 25 - 12 \\ 25 - 17 \end{matrix}$ 0	愛宕
----	--	----

準決勝第2試合

保内	2 $\begin{matrix} 25 - 13 \\ 25 - 18 \end{matrix}$ 0	真穴
----	--	----

決勝

八代	2 $\begin{matrix} 25 - 19 \\ 25 - 17 \end{matrix}$ 0	保内
----	--	----

# ソフトテニス(男子)

優勝 愛宕中学校

準優勝 松柏中学校

## 団体

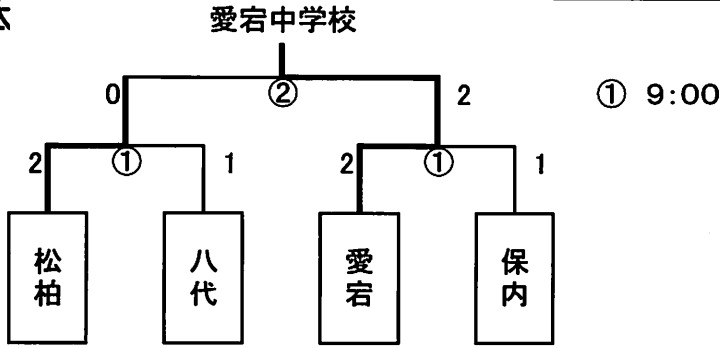

## 個人ベスト8

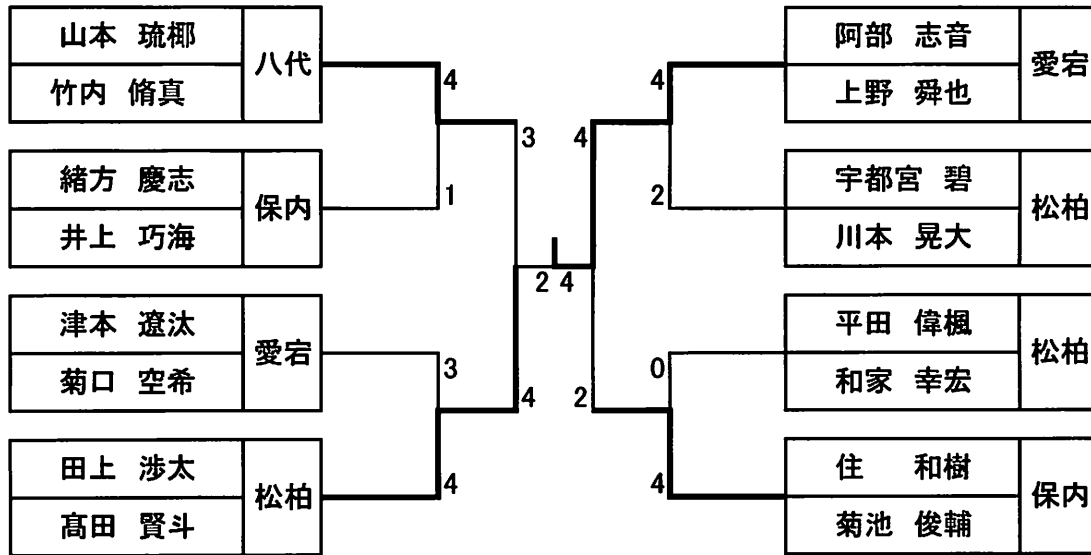

## 3位決定戦



1位 阿部 志音・上野舜也(愛宕)

2位 田上渉太・高田賢斗(松柏)

3位 住 和樹・菊池俊輔(保内)

4位 山本琉椰・竹内脩真(八代)

# ソフトテニス(女子)

優勝 八代中学校

準優勝 松柏中学校

## 団体

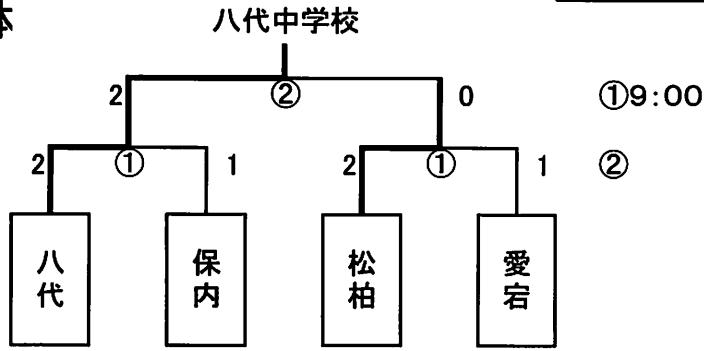

## 個人ベスト8

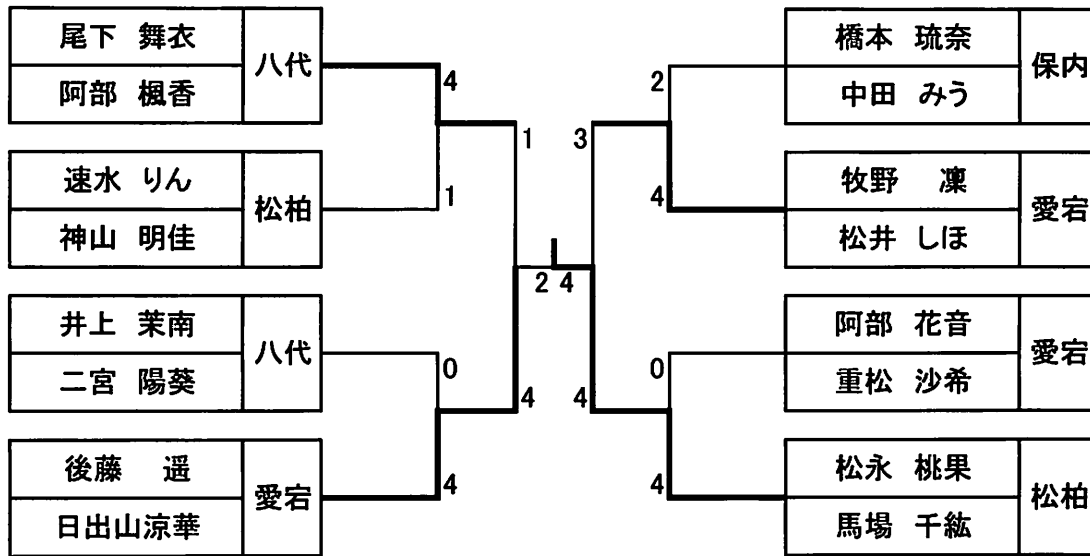

## 3位決定戦

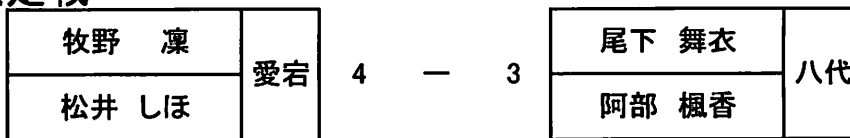

1位 松永 桃果・馬場 千紘(松柏)

2位 後藤 遥・日出山涼華(愛宕)

3位 牧野 凜・松井 しほ(愛宕)

4位 尾下 舞衣・阿部 楓香(八代)

# 卓球(男子)

優勝 保内中学校 準優勝 松柏中学校

## 団体

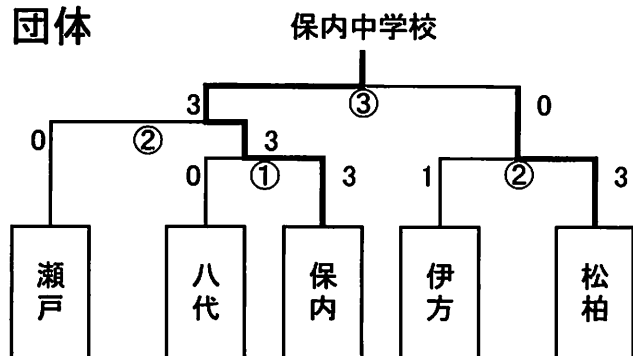

## 個人<シングルベスト8>

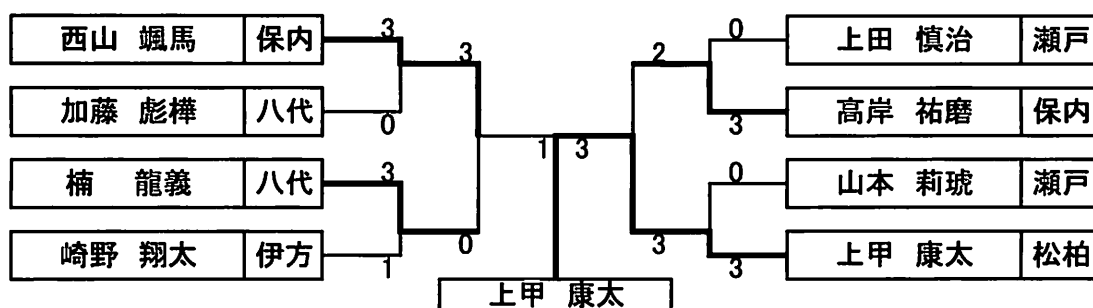

## 3位決定戦

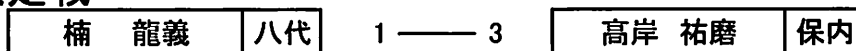

1位 上甲 康太 (松柏中学校)

2位 西山 颯馬 (保内中学校)

3位 高岸 祐磨 (保内中学校)

4位 楠 龍義 (八代中学校)

## 個人<ダブルス ベスト4>

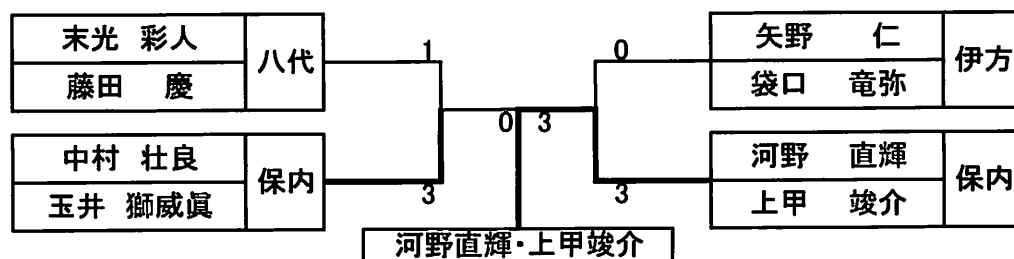

## 3位決定戦

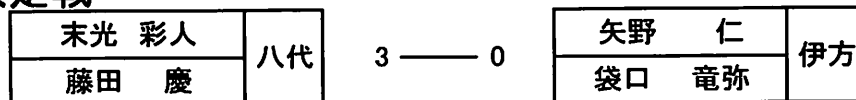

1位 河野 直輝・上甲 竣介 (保内)

2位 中村 壮良・玉井 獅威眞 (保内)

3位 末光 彩人・藤田 慶 (八代)

4位 矢野 仁・袋口 竜弥 (伊方)

# 卓球(女子)

優勝 八代中学校 準優勝 保内中学校

## 団体

団体 ①8:45

	八代	松柏	保内
八代		○ 3-0	○ 3-0
松柏	× 0-3		× 1-3
保内	× 0-3	○ 3-1	

## 個人<シングルベスト8>

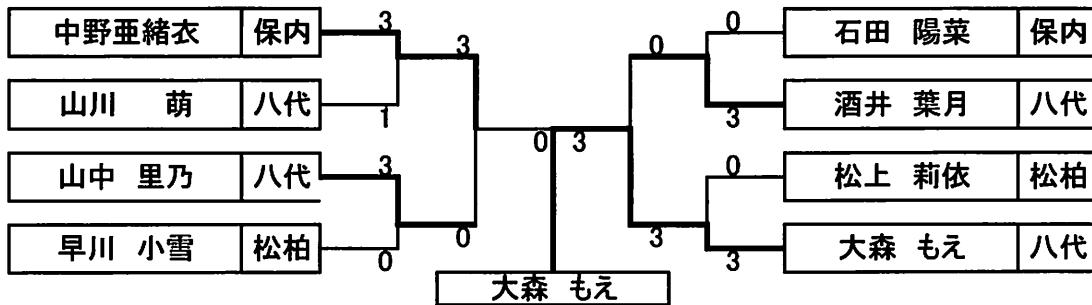

## 3位決定戦

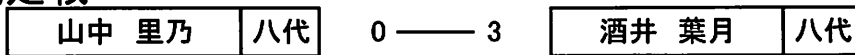

1位 大森 もえ (八代中学校)

2位 中野亜緒衣 (保内中学校)

3位 酒井 葉月 (八代中学校)

4位 山中 里乃 (八代中学校)

## 個人<ダブルス ベスト4>

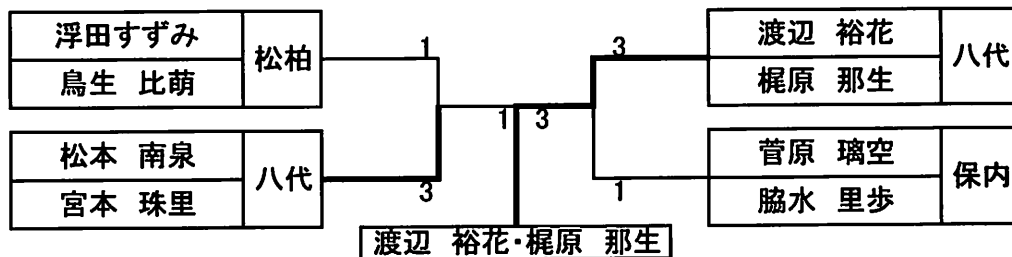

## 3位決定戦

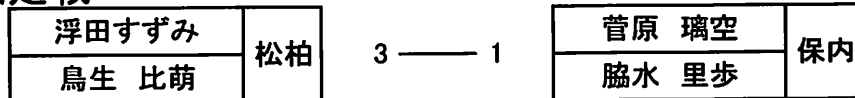

1位 渡辺 裕花・梶原 那生 (八代) 2位 松本 南泉・宮本 珠里 (八代)

3位 浮田すずみ・鳥生 比萌 (松柏) 4位 菅原 璃空・脇水 里歩 (保内)



平成30年度 八幡浜・西宇和地区中学校新人総合体育大会組み合わせ

\* 剣道 9:00

【女子個人】

女子個人決勝リーグ

	富永 樹花 (八代中)	二宮 陽彩 (八代中)
富永 樹花 (八代中)		○
二宮 陽彩 (八代中)	×	

第1位

富永 樹花 (八代中)

---

第2位

二宮 陽彩 (八代中)

---

\*右が赤のタスキ

第1試合 富永樹花(白)―二宮陽彩(赤)

【男子個人】

楠 京弥	八代中
------	-----

第1位

楠 京弥 (八代中)

---

# 柔 道

<男子>

○ 団体戦

八 代 中	愛 宕 中	優 勝	八代中学校
-------	-------	-----	-------

4 - 1

○ 個人戦

・ 50 kg級

		池田諒月	愛宕	浜田 宙	愛宕	山本祐也	愛宕	中川涼介	八代	勝敗
池田諒月	愛宕			○		○		×		2-1
浜田 宙	愛宕	×				×		×		0-3
山本祐也	愛宕	×		○				×		1-2
中川涼介	八代	○		○		○				3-0

第1位 中川涼介 (八代)

第2位 池田諒月 (愛宕)

第3位 山本祐也 (愛宕)

・ 55 kg級

		原 健嘉	八代	山本 真尋	八代	竹田 直矢	八代	勝敗
原 健嘉	八代			○		○		2-0
山本真尋	八代	×				○		1-1
竹田直矢	八代	×		×				0-2

第1位 原 健嘉 (八代)

第2位 山本真尋 (八代)

第3位 竹田直矢 (八代)

・ 60 kg級

木網 頼	八代
------	----

第1位 木網 頼 (八代)

平成30年度 八幡浜・西宇和地区中学校新人総合体育大会

水泳競技の部

【男子の部】

種目	記録	記録保持者			1位			2位			3位		
		年度	氏名	(学校名)	氏名	学校名	記録	氏名	学校名	記録	氏名	学校名	記録
50m自由形	27.1	H19	長尾玲央奈	(愛宕)	菊池 真弥	八代	026"8	呉石 智哉	保内	27"8	上杉 晃平	八代	28"5
100m自由形	56.6	H16	増岡 知晃	(愛宕)	菊池 真弥	八代	59"1	佐々木健成	八代	1'03"0	菊池 友一	保内	1'08"7
200m自由形	02:01.7	H16	増岡 知晃	(愛宕)	竹井 優雅	保内	2'04"9						
400m自由形	04:15.4	H28	市川 薫	(愛宕)	竹井 優雅	保内	4'30"9						
100m平泳ぎ	01:07.5	H18	菊地駿一郎	(愛宕)	眞矢大志朗	保内	1'14"3	程野 裕介	愛宕	1'14"8	上杉 晃平	八代	1'15"5
100m背泳ぎ	01:00.3	H16	山口 剛	(愛宕)	古谷 優吏	保内	1'25"3	清水 順正	保内	1'26"2			
100mバタフライ	59.6	H16	増岡 知晃	(愛宕)	呉石 智哉	保内	1'07"1	菊池 輝	八代	1'09"8	橋田 凌一	愛宕	1'21"3
200m個人メドレー	02:13.8	H18	菊地駿一郎	(愛宕)	程野 裕介	愛宕	2'24"6	眞矢大志朗	保内	2'25"7	泉 慎之介	八代	2'36"0
400mメドレーリレー	04:18.2	H16	愛宕中		竹井、眞矢、呉石、菊池	保内	4'35"9	泉、上杉、菊池輝、菊池真弥	八代	4'39"1			
400mリレー	03:56.7	H16	愛宕中		竹井、古谷、眞矢、呉石	保内	4'05"2	菊池真弥、上杉、菊池輝、佐々木	八代	4'05"6			

【女子の部】

種目	記録	記録保持者			1位			2位			3位		
		年度	氏名	(学校名)	氏名	学校名	記録	氏名	学校名	記録	氏名	学校名	記録
50m自由形	27.5	H28	泉 遥叶	(八代)	藤田 涼花	保内	29"6	二宮 清香	保内	32"4	兵頭 柚菜	保内	33"0
100m自由形	01:01.0	H29	三嶋 拓	(保内)	山本 咲良	保内	1'14"8	中野 優羽	保内	1'20"0			
200m自由形	02:13.3	H28	三嶋 拓	(保内)	山中 紗和	保内	2'23"1						
400m自由形	04:44.8	H24	坂本 結虹	(青石)	山中 紗和	保内	5'02"5	中野 優羽	保内	6'05"0			
100m平泳ぎ	01:13.8	H28	泉 遥叶	(八代)	藤田 涼花	保内	1'20"6	齋藤 華	保内	1'39"1			
100m背泳ぎ	01:03.9	H22	中井てずか	(真穴)	二宮 清香	保内	1'20"8	山本 咲良	保内	1'21"2			
100mバタフライ	01:03.2	H27	泉 遥叶	(八代)	兵頭 柚菜	保内	1'31"2						
200m個人メドレー	02:22.3	H27	泉 遥叶	(八代)									
400mメドレーリレー	05:06.6	H27	愛宕中	山田愛・菊池和真・廣井	山本、藤田、山中、二宮	保内	5'13"2						
400mリレー	04:30.5	H28	愛宕中	菊池・菊池和真・廣井	山中、山本、二宮、藤田	保内	4'42"5						

○ 大会新記録

## 【男子の部】

種目	4位			5位			6位			7位			8位		
	氏名	学校名	記録	氏名	学校名	記録	氏名	学校名	記録	氏名	学校名	記録	氏名	学校名	記録
50m自由形	佐々木健成	八代	28"7	古谷 優吏	保内	29"5	菊池 輝	八代	29"8	橋田 凌一	愛宕	29"9	菊池 友一	保内	30"3
100m自由形	吉原 圭悟	保内	1'10"5	白石 大也	保内	1'15"2									
200m自由形															
400m自由形															
100m平泳ぎ	泉 慎之介	八代	1'20"1	井川 舜斗	保内	1'54"0	佐々木天雅	保内	1'54"6						
100m背泳ぎ															
100mバタフライ															
200m個人メドレー	清水 順正	保内	2'47"6												
400mメドレーリレー															
400mリレー															

## 【女子の部】

種目	4位			5位			6位			7位			8位		
	氏名	学校名	記録	氏名	学校名	記録	氏名	学校名	記録	氏名	学校名	記録	氏名	学校名	記録
50m自由形	齋藤 華	保内	35"8												
100m自由形															
200m自由形															
400m自由形															
100m平泳ぎ															
100m背泳ぎ															
100mバタフライ															
200m個人メドレー															
400mメドレーリレー															
400mリレー															