

バスケットボール

責任者 荒井 慎也 (旭中)

- 1 期 日 平成30年6月12日(火)・13日(水)・14日(木)
- 2 会 場 12日 コミュニティセンター A・B・C(サブ)コート
 鴨川中学校体育館 D・Eコート
 旭中学校体育館 F・Gコート
 13日 コミュニティセンター A・B・C(サブ)コート
 14日 コミュニティセンター A・Bコート
- 3 試合開始時刻 12日 コミセン10:30、旭中10:30、鴨川中10:30
 13日 9:00、 14日 9:30

4 組み合わせ

男 子

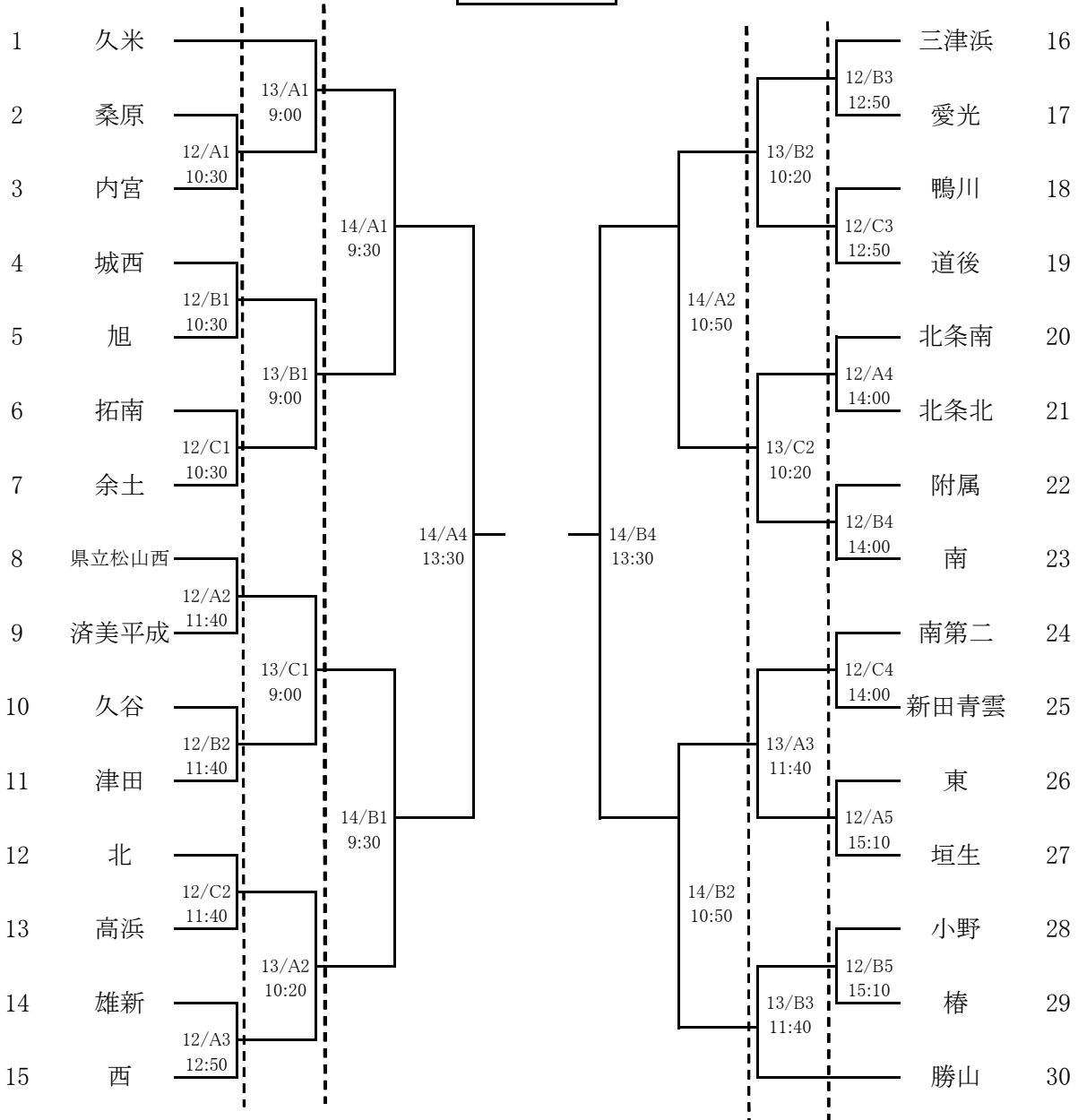

※ 13・14日の第1試合以外は、勝ちチームがオフィシャルを行い、15日は生徒役員がオフィシャルを行う。

女子

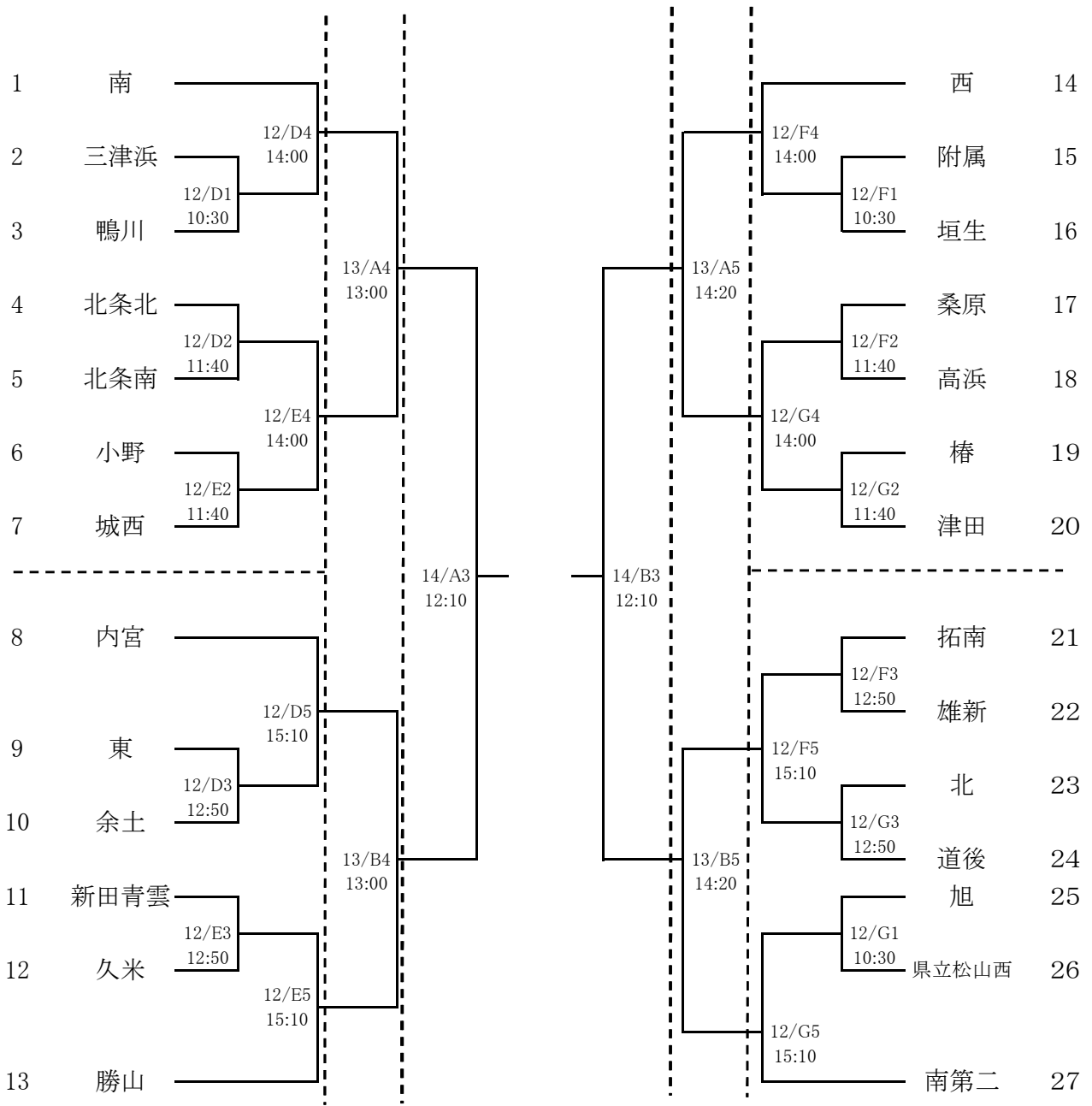

※ 12・13日の第1試合以外は、勝ちチームがオフィシャルを行い、14日は生徒役員がオフィシャルを行う。

サッカー

責任者 國 和 智 彦 (津田中)

- 1 期 日 平成30年6月12日(火)～15日(金)
- 2 会 場 北条スポーツセンター陸上競技場(陸)・球技場(球)
- 3 開 会 式 12日 9:00 第1Gのチーム及び昨年度優勝・準優勝チーム代表者
※監督会議 12日8:00～全チーム監督参加
- 4 試合開始時刻 12・13・14・15日 10:00
※ベンチには引率者、監督、コーチ及び登録メンバーのみ(選手18名)
番号の若い方が、グラウンドに向かって左
- 5 組み合わせ

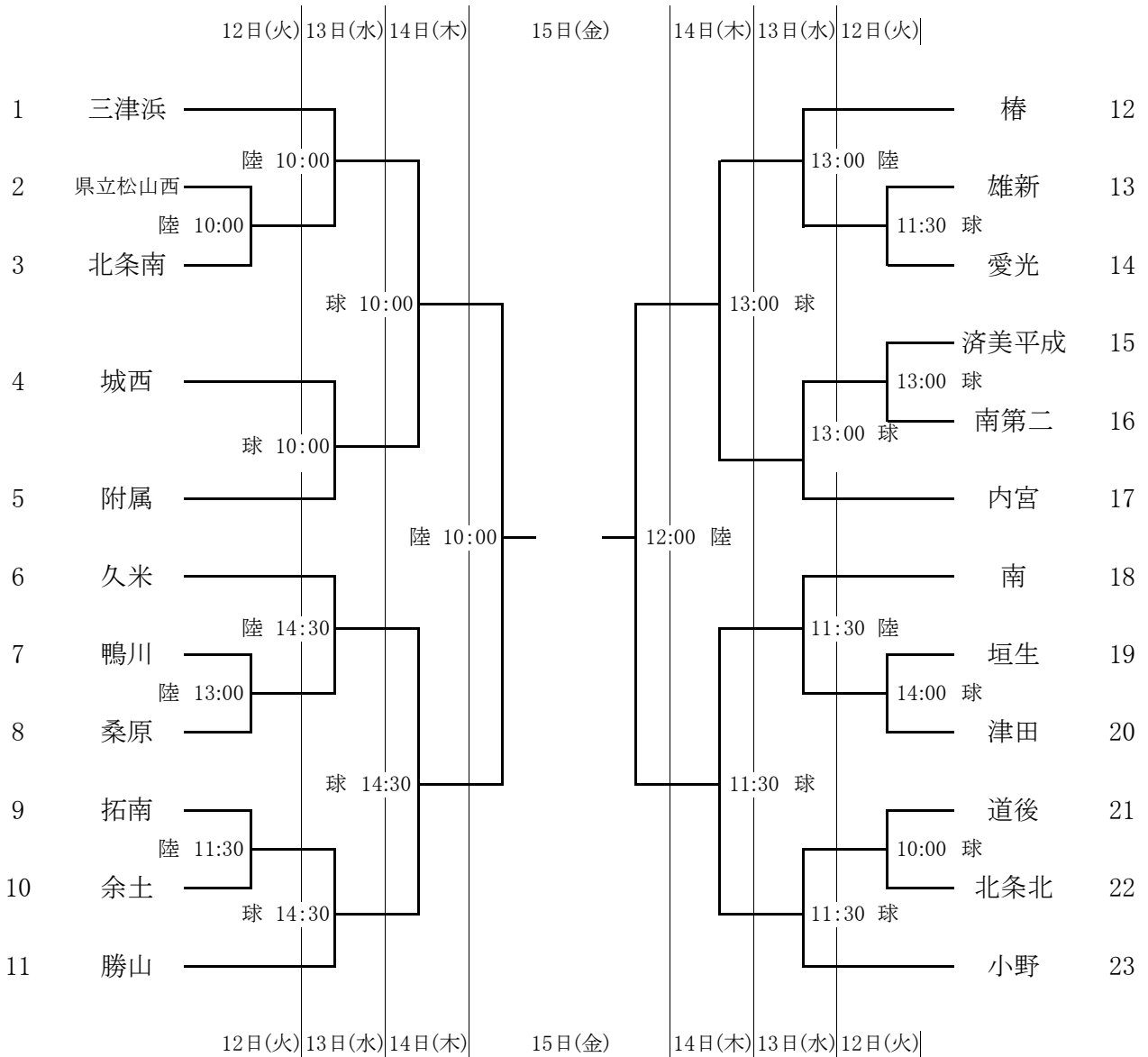

ハンドボール

責任者 堀内佐波(雄新中)

- 1 期 日 平成30年6月12日(火)
- 2 会 場 北条スポーツセンター体育館
- 3 開 会 式 9:45 (開場...8:30)
- 4 試合開始時刻 10:00
- 5 組み合わせ

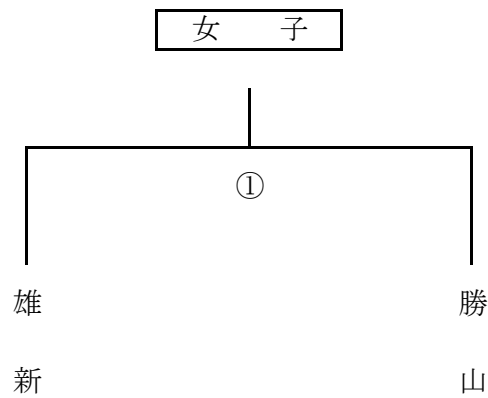
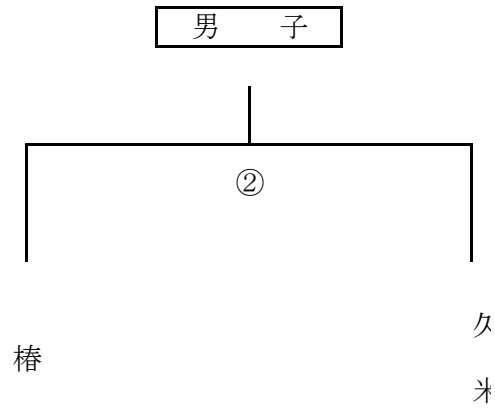

- 6 試合時刻 ① 10:00~11:00
② 11:15~12:15
- 7 補助員 椿中ハンドボール部員
雄新中ハンドボール部員

審判

軟式野球

責任者 山中誠弘(小野中)

- 1 期 日 平成30年6月12日(火)・13日(水)・14日(木)・18日(月)
- 2 会 場 A=マドンナスタジアム B=坊っちゃんスタジアム
C=北条スポーツセンター野球場 B D=北条スポーツセンター野球場A
- 3 開 会 式 8:30(マドンナ第一試合のチームのみ)
- 4 試合開始予定時刻 9:00

5 組み合わせ

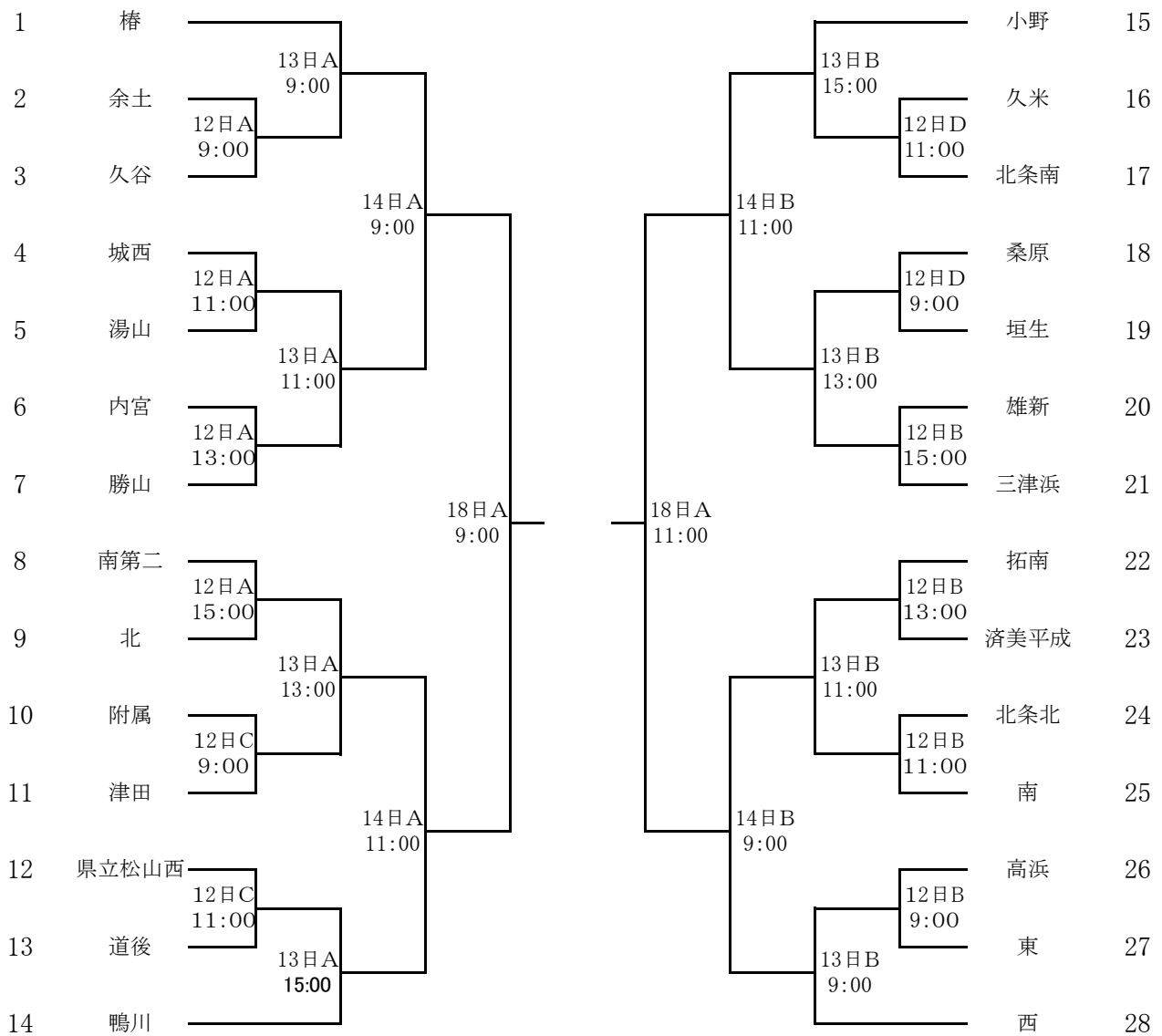

(生徒役員)

	12日(火)	13日(水)	14日(木)	18日(月)
A マドンナ	椿	椿	椿	椿
B 坊っちゃん	西	西	西	
C 北条SC野球場A・B	第1試合チーム			

体 操 競 技

責任者 南 秀 治(興居島中)

- 1 期 日 平成30年6月1日(金)、2日(土)
- 2 会 場 県総合運動公園 体育館
- 3 開 会 式 9:45
- 4 試合開始時刻

1 日	13:30	セッティング(選手・監督)
	15:30	監督会議
2 日	8:00	開場
	9:15	審判会議
	9:45	開会式
	10:00	試合開始(男子・女子自由)
	13:00	閉会式

5 試 技 順

○ 2日

・ 男子 自由演技

班		学 校 名					
A	団	余土					
B	個	西	雄新	久米	南	南	

種目 試技順	ゆか	あん馬	跳馬	鉄棒	時間
	1	A	B	A	B
2	B	A	B	A	~12:20

2種目ローテ

・ 女子 自由演技

班		学 校 名			
A	個	城西	内宮	垣生	愛光
B	個	小野	愛附	道後	西

種目 試技順	跳馬	段平	平均台	ゆか	時間
	1	A	B	A	B
2	B	A	B	A	~12:20

2種目ローテ

※ 審判数により、1種目ローテになる場合は、A班→B班とする。

新 体 操

責任者 高橋 有加 (勝山中)

1 期 日 平成30年6月12日(火)
2 会 場 県総合運動公園補助体育館
3 日 程 開場 8 : 00
監督会議 9 : 00
審判会議 10 : 00
会場練習 9 : 30 ~ 10 : 30
開会式 10 : 30
団体競技開始 10 : 40

(個人競技開始は、団体競技終了後、個人の会場練習後)

〈団体競技の部〉

競 技 順	1
学 校 名	勝 山

〈個人競技の部〉

別紙

バレーボール

責任者 宮本 大輔 (雄新中)

- 1 期 日 平成30年6月12日(火)・13日(水)・14日(木)
- 2 会 場 愛媛県武道館 (男・女)
- 3 開 会 式 9 : 4 5
- 4 試合開始時刻 12日 (10 : 00) 13日・14日 (9 : 30)
- 5 開 場 時 刻 12日 (9 : 30) 13日・14日 (8 : 30)
- 6 組み合わせ

男 子

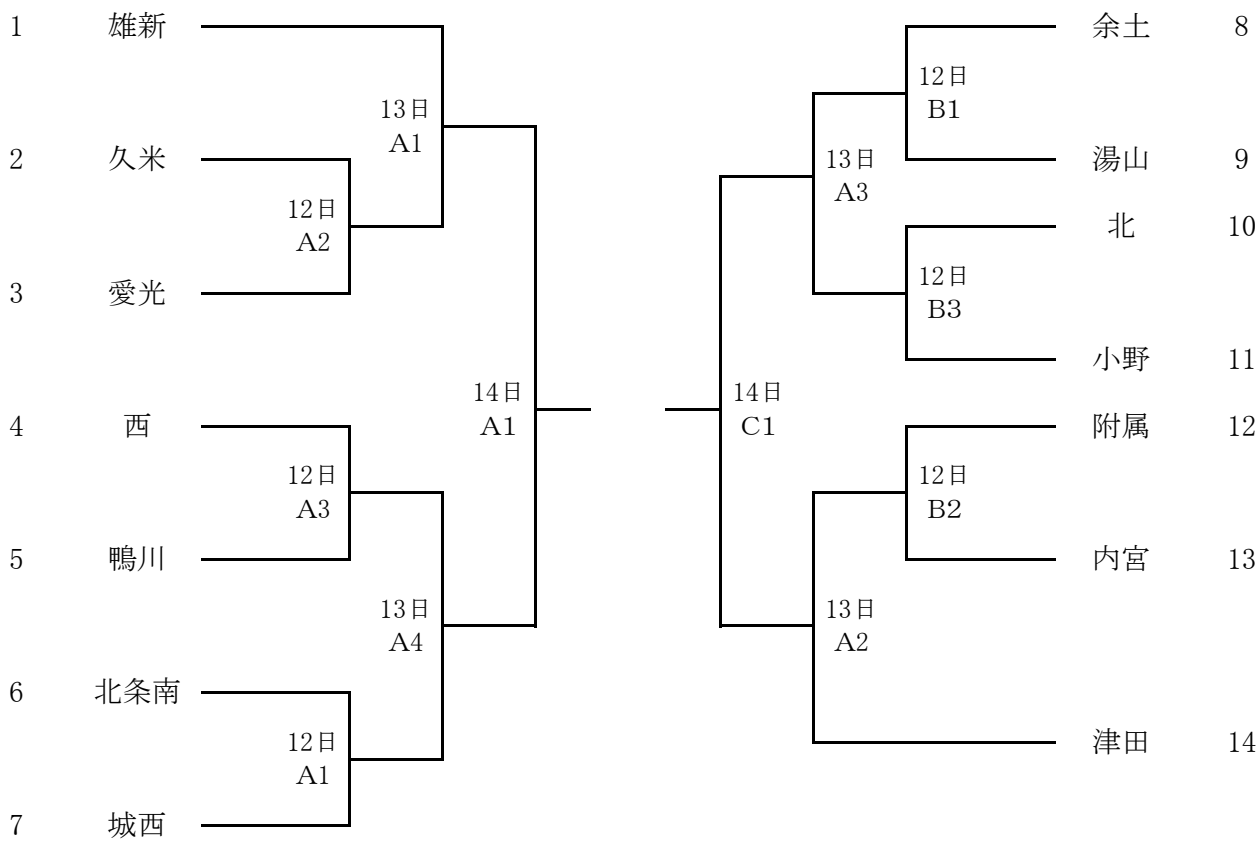

14日 A3
優勝校順位決定戦

14日 C3
準優勝校順位決定戦

女 子

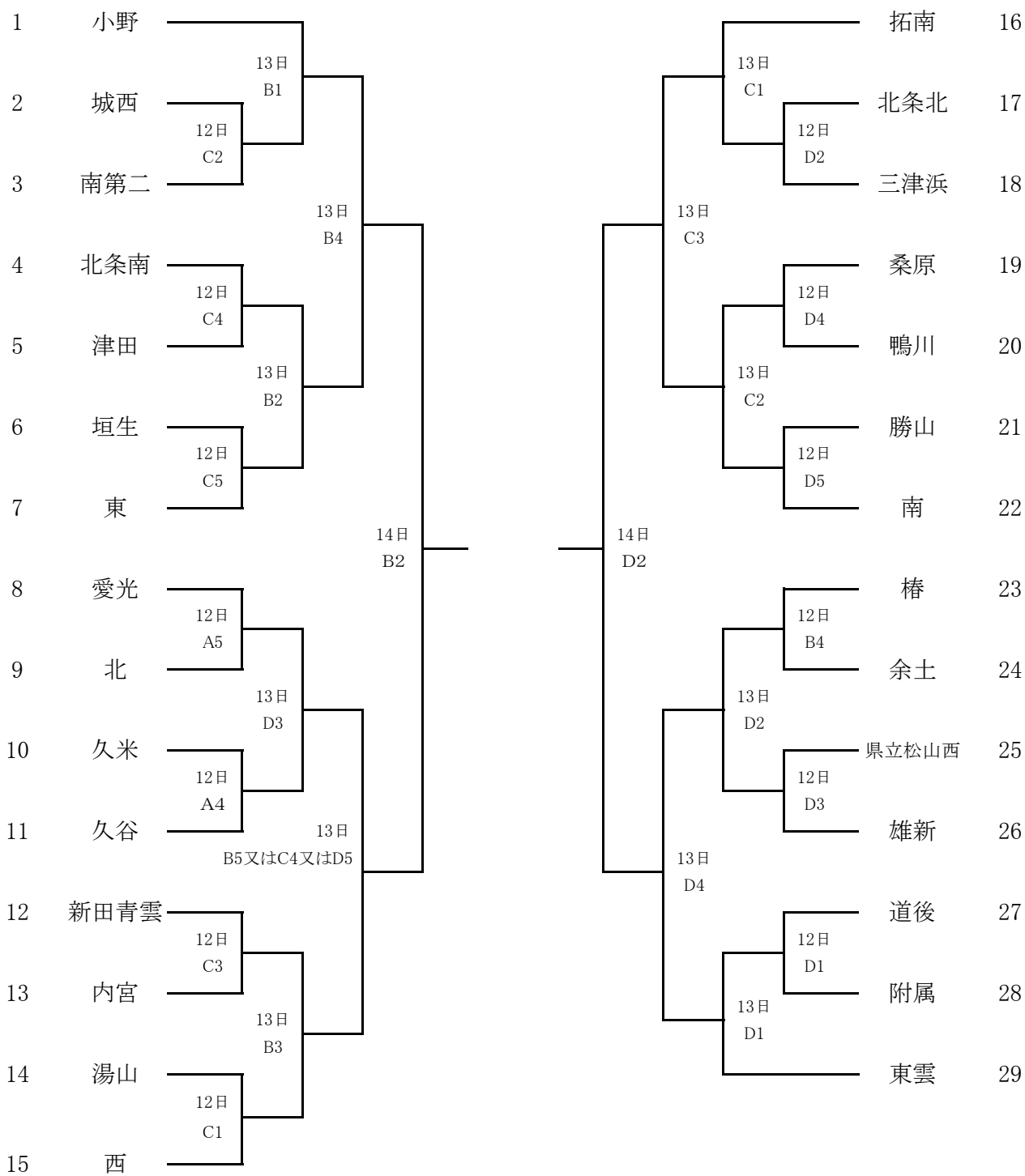

14日 B4
優勝校順位決定戦

14日 D4
準優勝校順位決定戦

ソフトテニス

責任者 横 光一郎 (久谷中)

- 1 期 日 平成30年6月12日(火)・13日(水)・14日(木)
- 2 会 場 松山中央公園テニスコート
- 3 開 会 式 12日 9:15
- 4 試合開始時刻 12日 (団体戦) 9:30～
13日(個人戦) 9:30～ 14日(個人戦) 10:00～
※ 受付 8:15～

5 組み合わせ

男 子

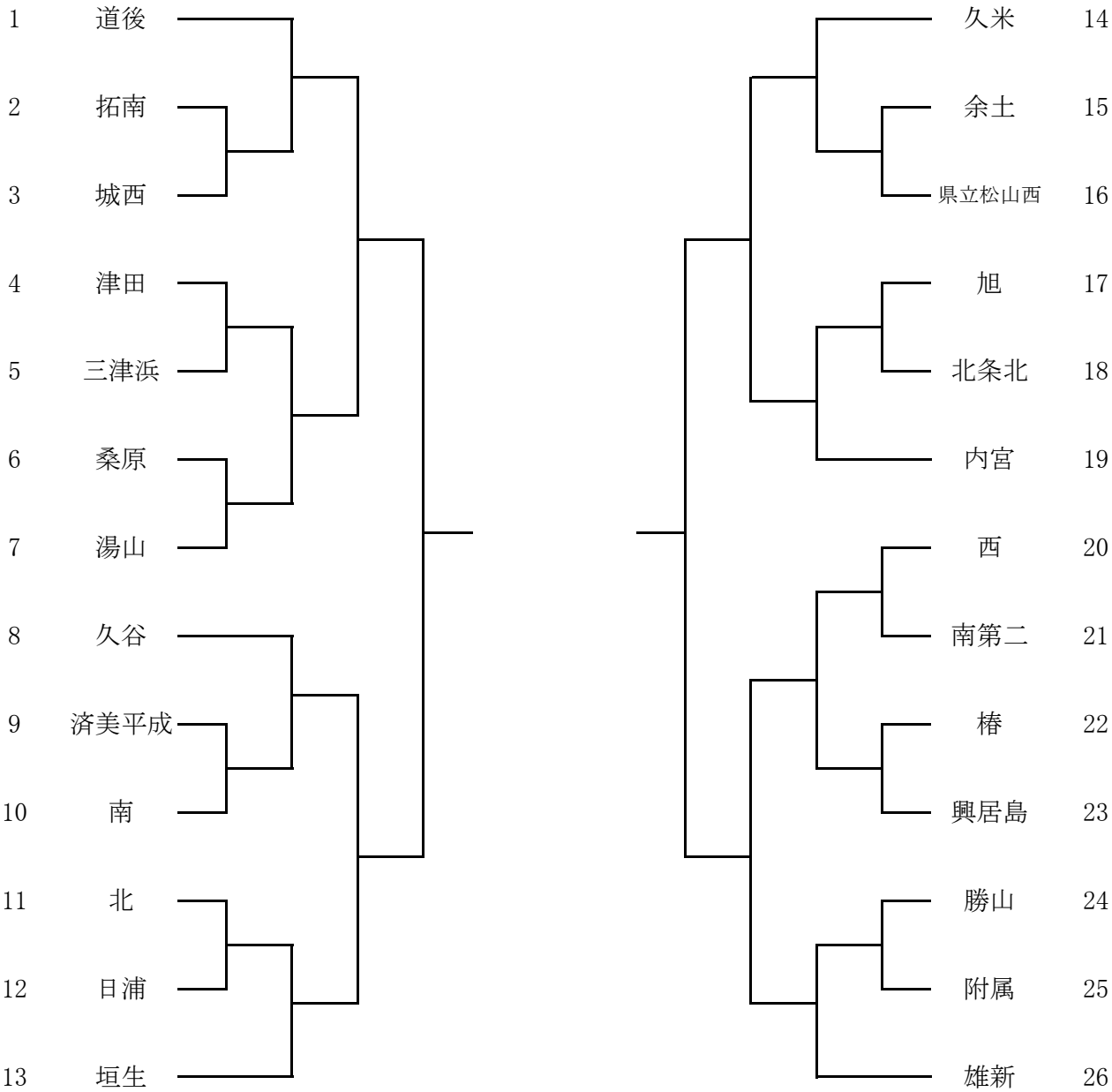

女 子

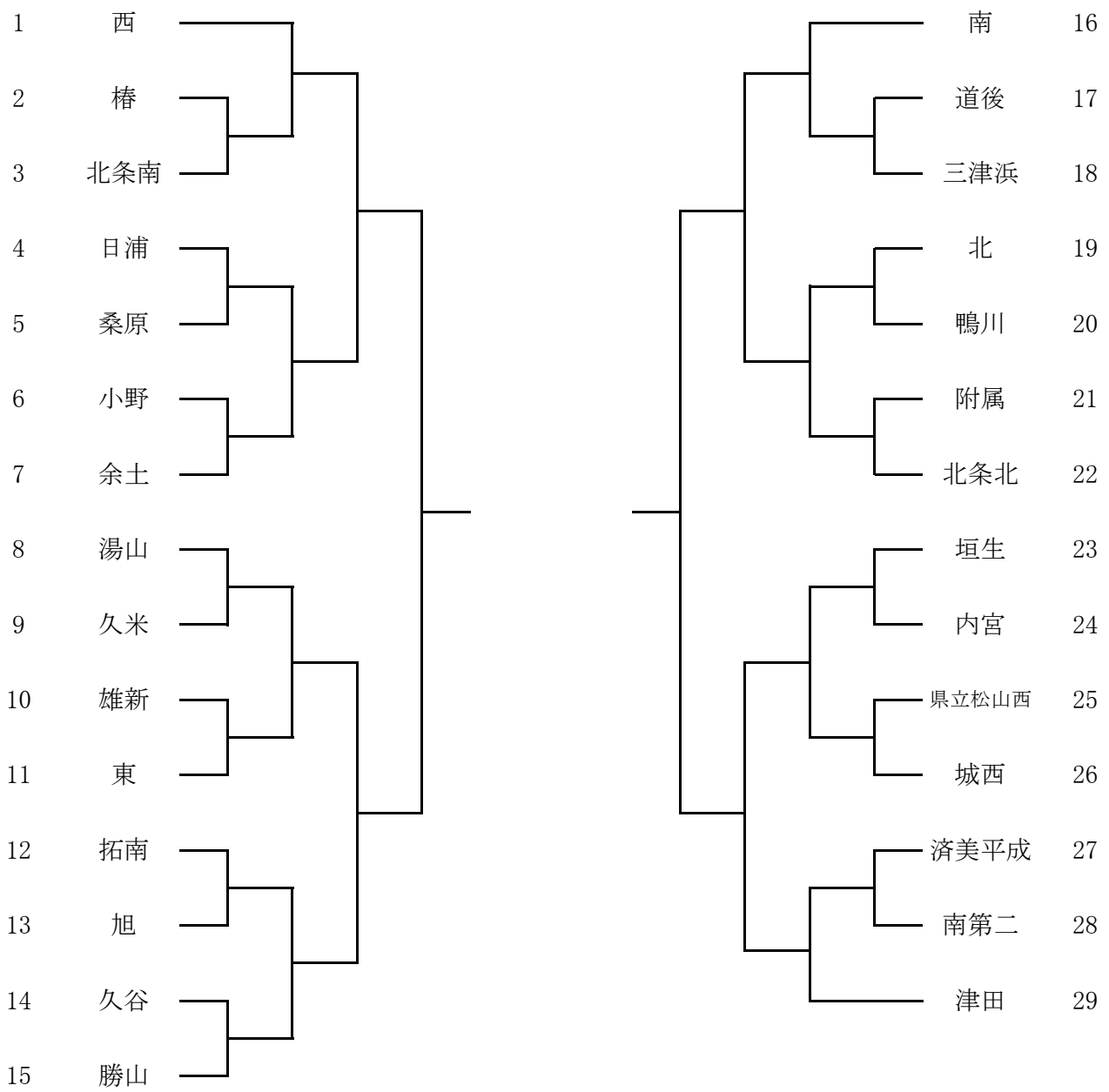

卓 球

責任者 井上 律 (三津浜中)

- 1 期 日 平成30年6月12日(火)・13日(水)
 - 2 会 場 愛媛県総合運動公園体育館
 - 3 開 会 式 12日 9:30
 - 4 試合開始時刻 12日 (団体戦) 10:00 (開場 8:30)
13日 (個人戦) 9:50 (開場 8:30)
- ※ 2日間とも9:10より監督者会議を行う予定です。

5 組み合わせ

男 子

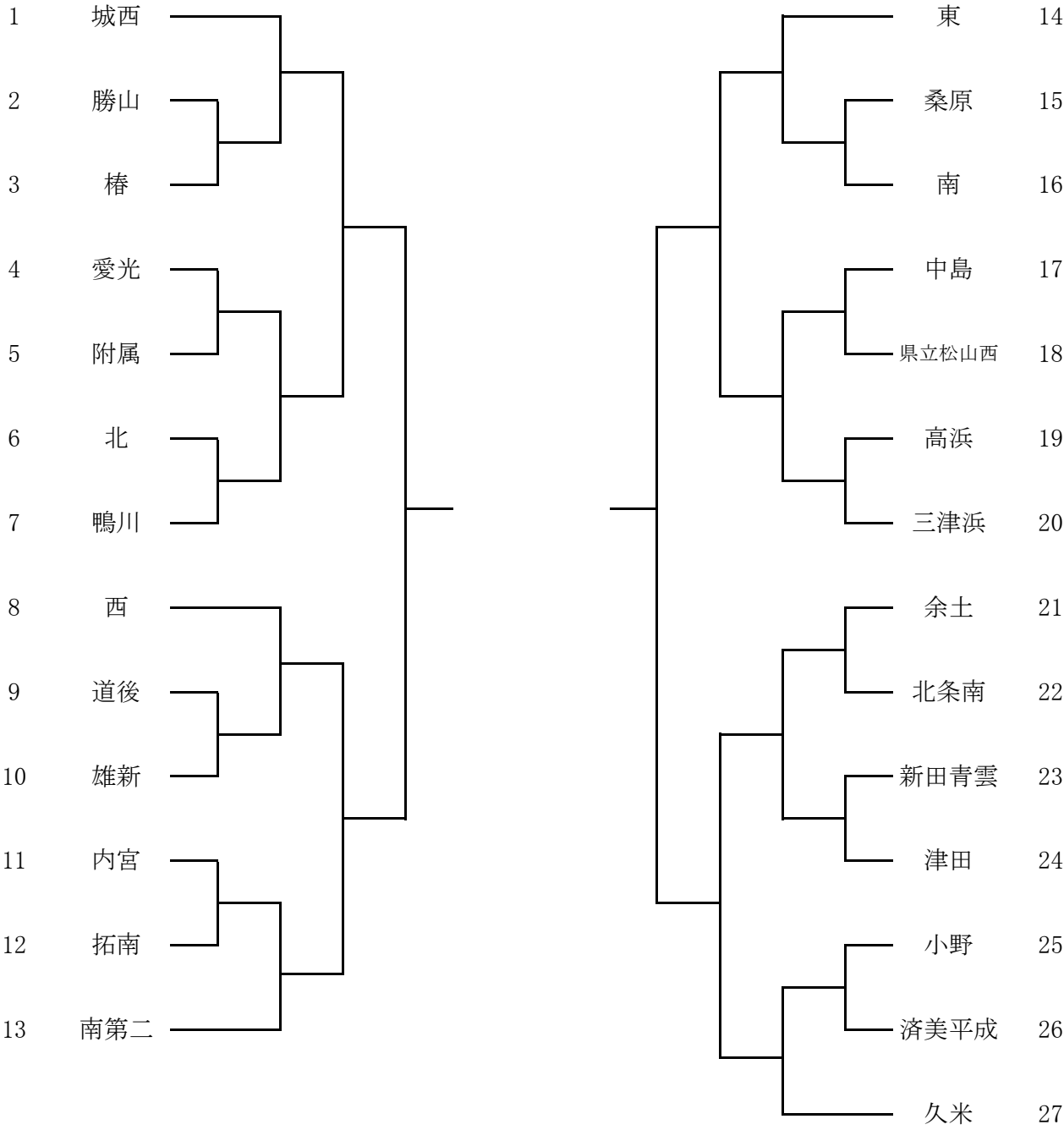

女 子

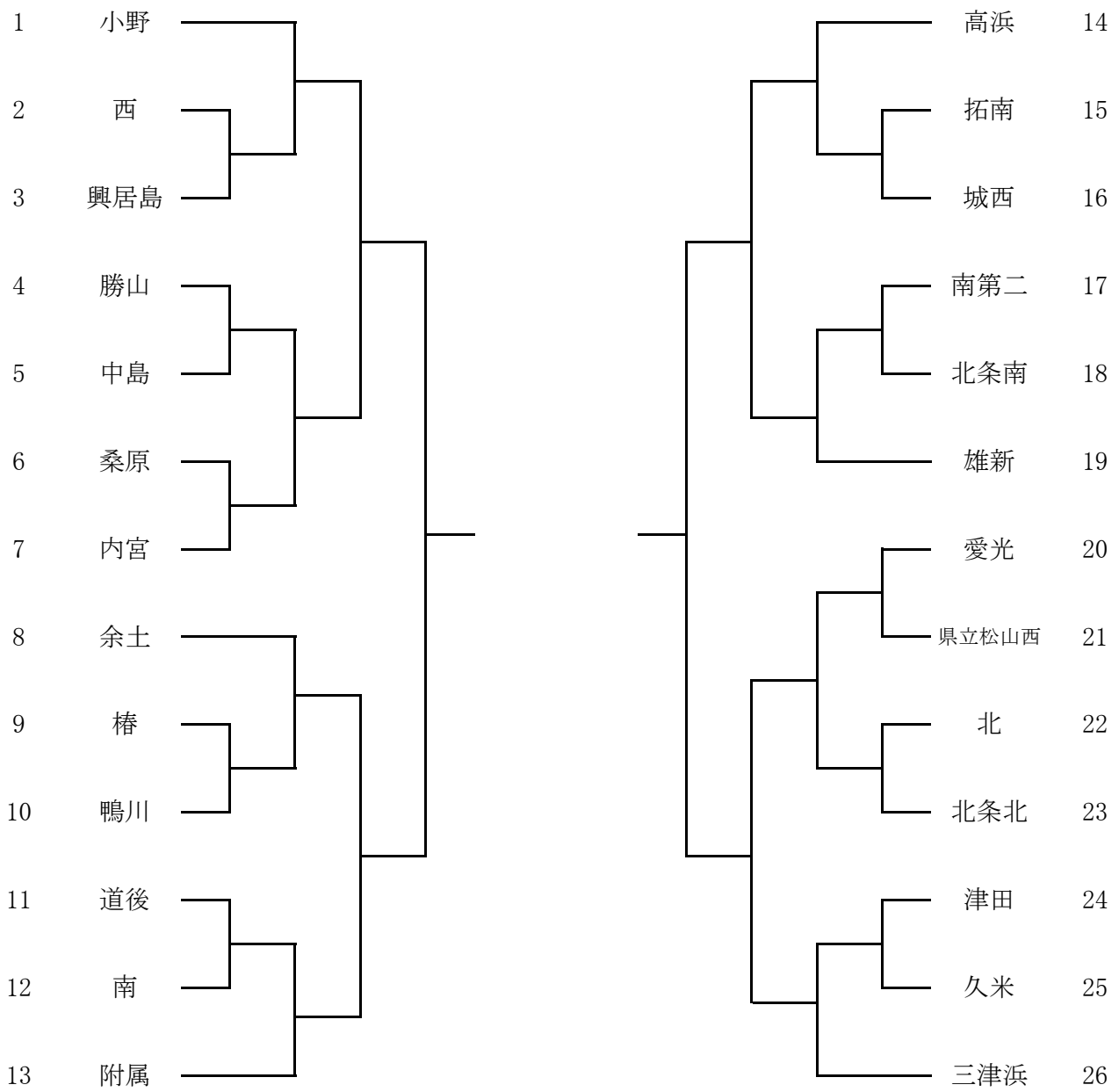

バドミントン

責任者 菊池 蔵人 (鴨川 中)

- 1 期 日 平成30年6月15日 (金)
- 2 会 場 松山市総合コミュニティセンター体育館
- 3 開 会 式 9:00 ~ (監督会議 8:30~)
- 4 試合開始時刻 9:20 ~
- 5 組み合わせ

男 子

(リーグ戦)

	津 田	愛 光	東	久 谷	勝 敗	順 位
津 田	/	1	3	6		
愛 光		/	5	4		
東			/	2		
久 谷				/		

女 子

(予選リーグ戦)

Aリーグ	久 谷	南	道後	勝 敗	順 位
久 谷	/	1	3		
南		/	2		
道後			/		

(決勝トーナメント)

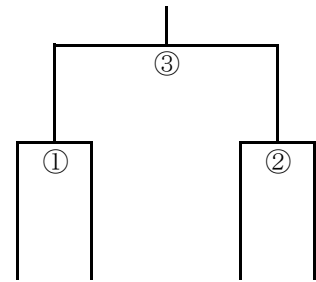

Bリーグ	鴨 川	東	津田	勝 敗	順 位
鴨 川	/	1	3		
東		/	2		
津田			/		

中	中	中	中
A	B	A	B
一	二	二	一
位	位	位	位

相 撲

責任者 矢野 雅己 (椿中)

- 1 期 日 平成30年6月19日(火)
 2 会 場 愛媛県総合運動公園相撲場
 3 試合開始時刻 10:30 (開会式10:15)
 4 組み合わせ

	A 久米	B 津田	C 三津浜	D 椿	E 桑原	F 拓南	勝 数	勝ち点	順位
A 久米									
B 津田									
C 三津浜									
D 椿									
E 桑原									
F 拓南									

試合順 (左が東) 総当たりのリーグ戦

- ① A 久米 - B 津田 ② C 三津浜 - D 椿 ③ E 桑原 - F 拓南 ④ B 津田 - C 三津浜
 ⑤ A 久米 - E 桑原 ⑥ D 椿 - F 拓南 ⑦ B 津田 - E 桑原 ⑧ A 久米 - D 椿
 ⑨ C 三津浜 - F 拓南 ⑩ D 椿 - E 桑原 ⑪ A 久米 - C 三津浜 ⑫ B 津田 - F 拓南
 ⑬ C 三津浜 - E 桑原 ⑭ B 津田 - D 椿 ⑮ A 久米 - F 拓南

【順位決定の方法】

- 1 勝数の多いものを上位とする。
- 2 勝数が同数の場合は、得点の多い方を上位とする。
- 3 勝数・得点ともに同数の場合は、同点決勝を行う。
- 4 1~4で優劣が決しない場合は、再度該当校による順位決定戦を行う。

【表彰】団体

1位は優勝旗・賞状・メダル、2位は準優勝杯・賞状、3位は賞状とする。
 上位4チームが県大会に出場する。

ソフトボール

責任者 銚 岩 達 也 (勝山中)

- 1 期 日 平成30年6月12日(火)・13日(水)
- 2 会 場 松山市別府第一第二市民運動広場
- 3 開 会 式 平成30年6月12日 9:30～ (※全チーム参加)
- 4 試合開始時刻 10:00～
- 5 組み合わせ

女 子

1日目(リーグ戦)

	Aリーグ	久米	余土	西・津田・城西	順位
1	久米				
2	余土				
3	西・津田・城西				

	Bリーグ	北条北・内宮	小野・南・椿	勝山	順位
4	北条北・内宮				
5	小野・南・椿				
6	勝山				

1 - 2 10:00～

4 - 5 10:00～

2 - 3 11:40～

5 - 6 11:40～

3 - 1 13:20～
(左側が1塁側)

6 - 4 13:20～
(左側が1塁側)

2日目(決勝トーナメント)

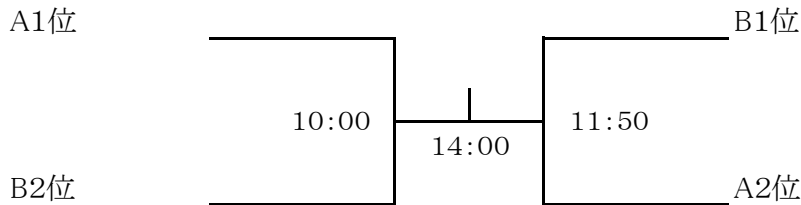

(1位校・左側が1塁側)

柔道

責任者 田中貴志(西中)

1 期 日 平成30年6月12日(火).....団体戦

6月13日(水).....個人戦

2 会 場 県武道館(柔道場)

3 開 会 式 9 : 4 5 ~

4 試合開始時刻 12日 団体戦計量 8 : 3 0 ~ 9 : 1 5

※団体戦計量終了後個人戦の計量も行います。

監督会議 9 : 1 5 ~

審判会議 9 : 3 0 ~

開会式 9 : 4 5 ~

試合開始 1 0 : 0 0 ~ (試合終了予定 1 5 : 3 0)

*団体戦終了後、翌日の個人戦の計量を1時間程度実施する

13日 個人戦計量 8 : 3 0 ~ 9 : 1 5

監督会議 9 : 1 5 ~

審判会議 9 : 3 0 ~

諸注意 9 : 4 5 ~

試合開始 1 0 : 0 0 ~ (試合終了予定 1 5 : 0 0)

閉会式予定 1 5 : 0 0

5 組み合わせ

男子団体

*各ゾーンごとに優勝、準優勝を表彰する。

Aゾーン		西	三津浜	北	雄新	勝山	勝 負 分	順位
1	西							
2	三津浜							
3	北							
4	雄新							
5	勝山							

Bゾーン		久米	余土	桑原	県立松山西	拓南	勝 負 分	順位
7	久米							
8	余土							
9	桑原							
10	県立松山西							
11	拓南							

県総体申込順位決定

A1位 () ----- () B1位

A2位 () ----- () B2位

女子団体

*各ゾーンごとに優勝、準優勝を表彰する。

Aゾーン		西	拓南	久米	雄新	勝 負 分	順位
1	西						
2	拓南						
3	久米						
4	雄新						

Bゾーン		余土	三津浜	久谷	勝 負 分	順位
5	余土					
6	三津浜					
7	久谷					

県総体申込順位決定(上位3チームが出場可)

A1位 () ----- () B1位

A2位 () ----- () B2位

剣 道

責任者 坪田 朋也 (椿中)

- 1 期 日 平成30年6月12日(火)
- 2 会 場 愛媛県武道館剣道場
- 3 開 会 式 9 : 3 0 ~
- 4 試合開始時刻 9 : 5 0 ~
- 5 組み合わせ

男 子

【Aブロック】 第1試合場

【Bブロック】 第2試合場

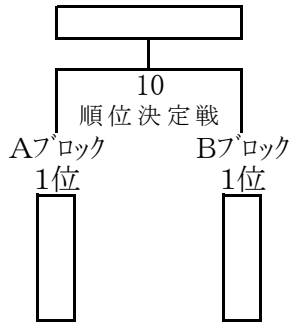
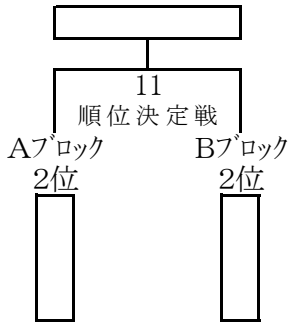
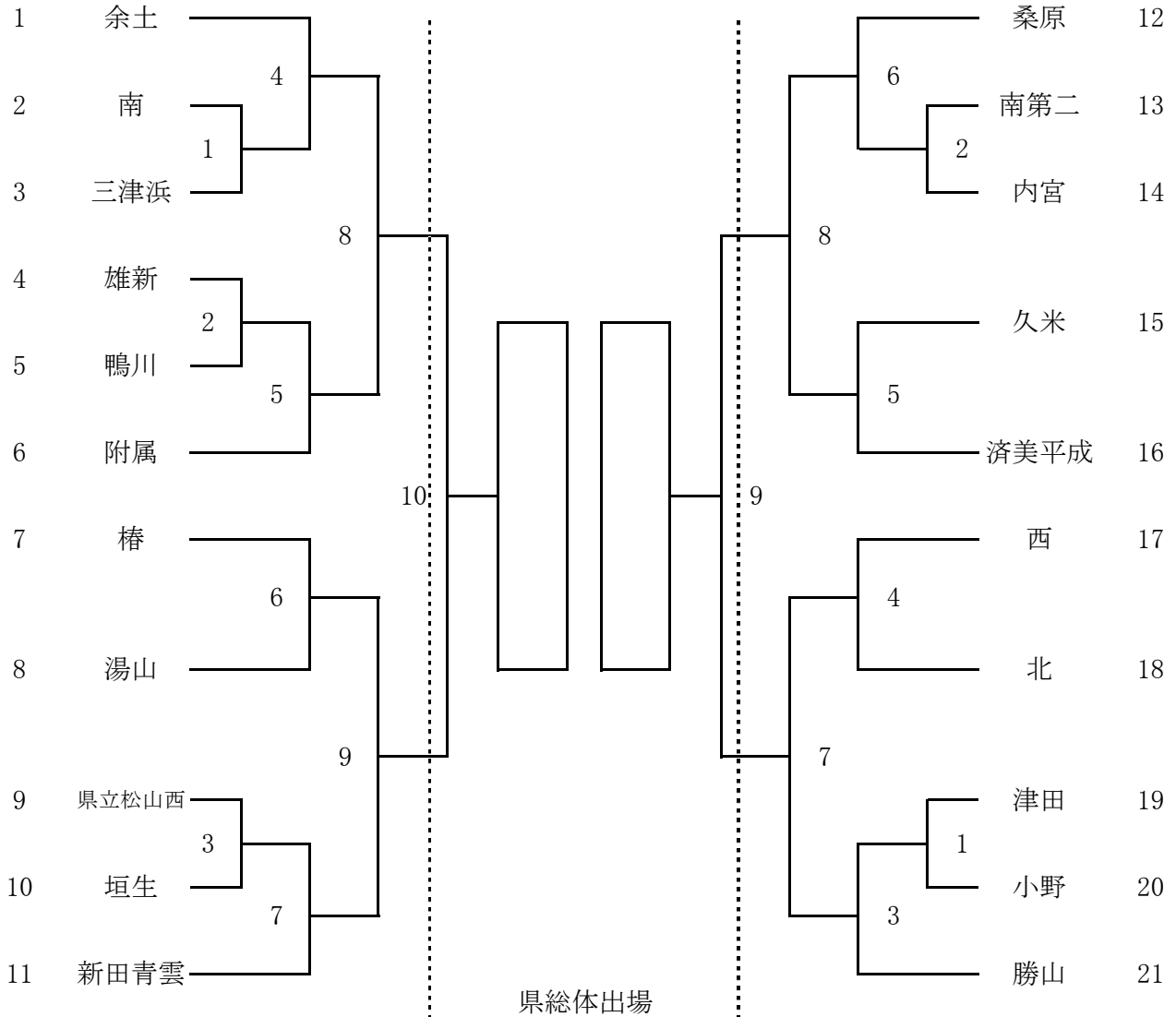

女 子

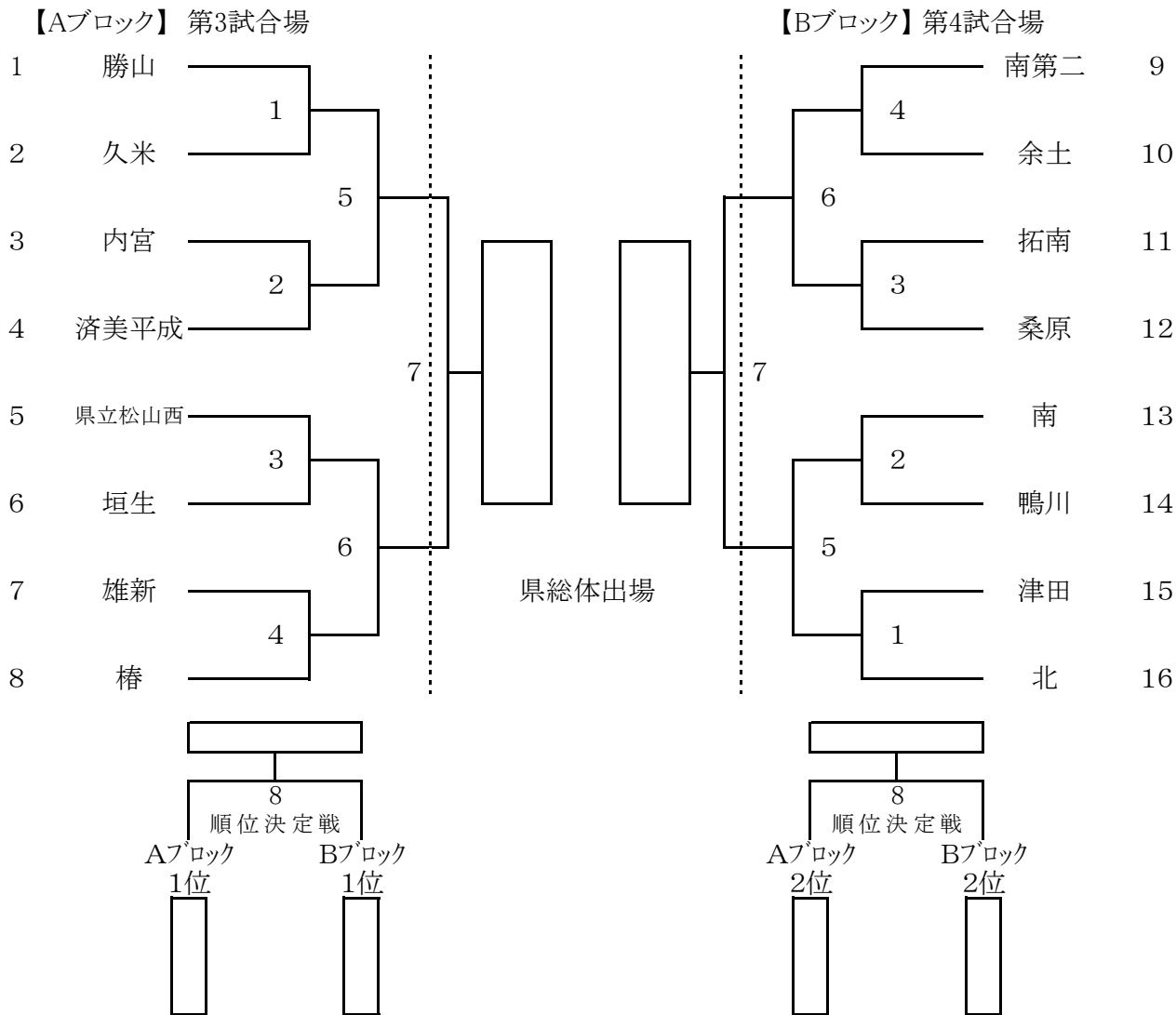

- ※ 試合は団体、個人の順で行う。
- ※ 垂れに学校名『～中』(横)、姓(縦)が記入してある黒または紺色の布地の名札を着用する。
- ※ 学校名以外の名称が袖口に着いている剣道着の着用は禁止する。
- ※ サポーター、テーピング、足袋等使用する場合は、自分の試合が始まるまでに、各試合場の審判主任に各自口頭で申し出ること。(サポーターは他競技の物、皮やゴム及び滑り止めを底に張ったもの等の使用は禁止)
- ※ 竹刀の弦の色は白、黄、紫のいずれかとする。
- ※ 柄革は滑り止めや模様等のない無地のもので、白色とする。
- ※ 鏢は直径9cm以内、色は皮色(白色可)のものとする。
- ※ 面乳皮は大きさ、色、模様も含めて華美にならないように配慮し、色は黒色または紺色とする。
- ※ 面紐の長さは結び目より40cm程度とする。長いものは必ず切り揃えておくこと。
- ※ 各校紅白の目印を持参する。
- ※ オーダー表を持参する。(4人の場合は次鋒抜き、3人の場合は次鋒・副将抜き)

【オーダー表】

	学 校 名	先 鋒	次 鋒	中 堅	副 将	大 将
21cm		13cm	13cm	13cm	13cm	13cm

ラグビーフットボール

責任者 田 邊 裕 司 (城西中)

- 1 期 日 平成30年6月19日(火)
- 2 会 場 北条スポーツセンター球技場
- 3 開 会 式 9:30
- 4 出 場 校 ①城西中
②北条合同(北条北・北条南)

5 試合開始予定時刻 (リーグ戦)

開会式 9:30～

(レフリー)

試合 10:00～ ①城西中 - ②北条合同(北条北・北条南) ()

閉会式(表彰式) 11:00～

レスリング

責任者 稲垣篤史 (久米中)

- 1 期 日 平成30年6月12日(火)
- 2 会 場 松山市立南第二中学校武道場
- 3 開 会 式 8:30
- 4 試合開始時刻 8:30 開会式
8:40 計量
9:30 審判監督会議
10:00 団体戦
10:30 個人戦
- 5 組み合わせ

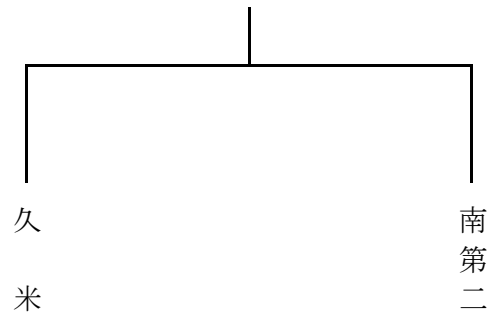

テニ ス

責任者 八塚 光 (愛光中)

- 1 期 日 平成30年6月12日(火) 団体戦・個人戦(ダブルス)
平成30年6月13日(水) 個人戦(シングルス)
- 2 会 場 愛媛県総合運動公園テニス場
- 3 集 合・受 付 6月12日(火) 8:20 団体戦
10:00 個人戦(女子ダブルス)
12:00 個人戦(男子ダブルス)
6月13日(水) 8:20 個人戦(シングルス)
- 4 監 督 会 議 8:25
- 5 開 会 式 8:50
- 6 試 合 開 始 時 刻 6月12日(火) 9:00
6月13日(水) 8:50
- 7 組 み 合 わ せ

男 子

順位決定戦

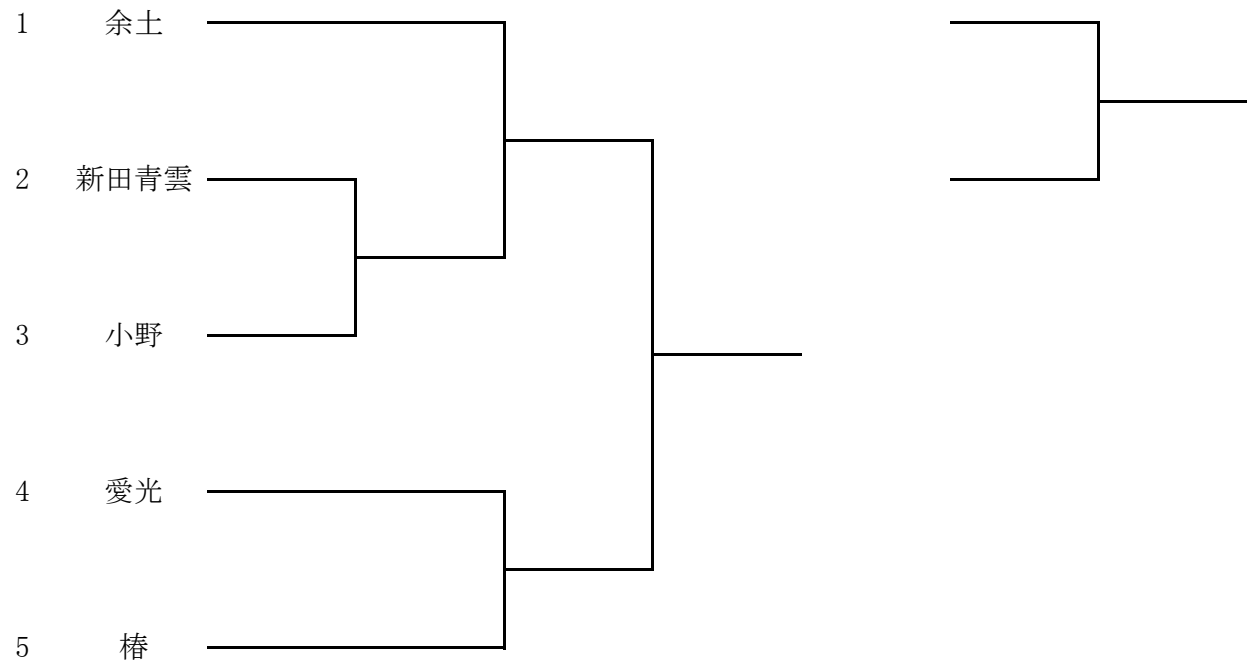

女 子

