

平成30年度 西予市中学校総合体育大会 結果報告

6月2日(土)～3日(月)開催

西予市学校体育会

1 団体の部

競技名	性別	優勝	準優勝
軟式野球	男	三瓶中学校	宇和・明浜連合
サッカー	男	宇和中学校	野村中学校
バスケットボール	男	宇和中学校	野村中学校
	女	宇和中学校	三瓶中学校
バレーボール	男	宇和中学校	明浜中学校
	女	三瓶中学校	野村中学校
卓球	男	宇和中学校	野村中学校
	女	宇和中学校	城川中学校
ソフトテニス	男	三瓶中学校	宇和中学校
	女	城川中学校	宇和中学校
剣道	男	宇和中学校	城川中学校
	女	宇和中学校	野村中学校
柔道	男	宇和中学校	城川中学校
	女	宇和中学校	
相撲	男	野村中学校	
ソフトボール	女	宇和中学校	

2 個人の部

競技名	第1位	第2位	第3位	第4位	
卓球男子シングルス	戒野 達希 (宇和)	河野 隆一郎 (宇和)	濱田 黎大 (野村)	河野 冬愛 (宇和)	
卓球男子ダブルス	山本翔太 (宇和) 兵頭将盛 (宇和)	岡村光起 (宇和) 宇都宮颯 (宇和)	山本恭也 (三瓶) 菊池 響 (三瓶)	亀島優希 (三瓶) 後藤大輝 (三瓶)	
卓球女子シングルス	赤西 美香 (宇和)	紀伊野 日向 (三瓶)	井上 真菜 (宇和)	三瀬 友莉 (三瓶)	
卓球女子ダブルス	奥藤葉月 (宇和) 武智木の実 (宇和)	宇都宮唯 (城川) 濱本華純 (城川)	井上 遼 (三瓶) 吉岡幸奈 (三瓶)	片山さくら (宇和) 渡 海月 (宇和)	
ソフトテニス男子	菅原 夢太 (三瓶) 清家 聖 (三瓶)	萩森壮之介 (宇和) 二宮 昂大 (宇和)	吉良 綾祐 (宇和) 三瀬 夏輝 (宇和)	永田祐太郎 (宇和) 兵頭 史隆 (宇和)	
ソフトテニス女子	浦田 汐里 (城川) 一宮 璃美 (城川)	宮崎 柚菜 (宇和) 菅 愛美 (宇和)	福岡 未琴 (城川) 二宮 響 (城川)	三谷ひなた (宇和) 武久 菜緒 (宇和)	
剣道男子	三好 烈 (宇和)	片山 陽生 (宇和)	都築 心 (宇和)	芝 英明 (城川)	
剣道女子	山本 鈴々香 (宇和)	稲積 萌 (宇和)	兵頭 深愛 (宇和)	竹内 瑠杏 (宇和)	
柔道	男子50kg級	佐藤日好生 (宇和)	松本 怜 (宇和)	西川 魁星 (宇和)	芝 柊弥 (城川)
	男子55kg級	西川 太陽 (宇和)	上甲 郁 (城川)	小川 翼 (城川)	宮田 将弥 (宇和)
	男子60kg級	金平 拓弥 (宇和)			
	男子66kg級	田野 慎吾 (城川)	織田 遥仁 (城川)	二宮 敬斗 (城川)	
	男子73kg級	紙崎 快翔 (城川)	兵頭 嵐 (宇和)	渡部 光 (宇和)	
	女子44kg級	三好 爽加 (宇和)			
	女子48kg級	上田 彩奈 (宇和)			
	女子52kg級	金平 紗希 (宇和)			
女子57kg級	宇都宮愛乃 (宇和)				
相撲	本田 涼雅 (野村)	兵頭 佑彌 (野村)	今井 彪牙 (野村)	古田健太郎 (野村)	
バドミントン男子シングルス	山本 勇誠 (宇和)				
バドミントン女子シングルス	井上 幸音 (宇和)				
バドミントン女子ダブルス	井上 花音 (宇和) 宇都宮 小桜 (宇和)				

軟式野球 (宇和球場)

1回戦: 6月2日(土) 10:00~競技開始(開場7:30 開会式 9:00~)

決勝: 6月3日(日) 9:30~競技開始(開場8:00)

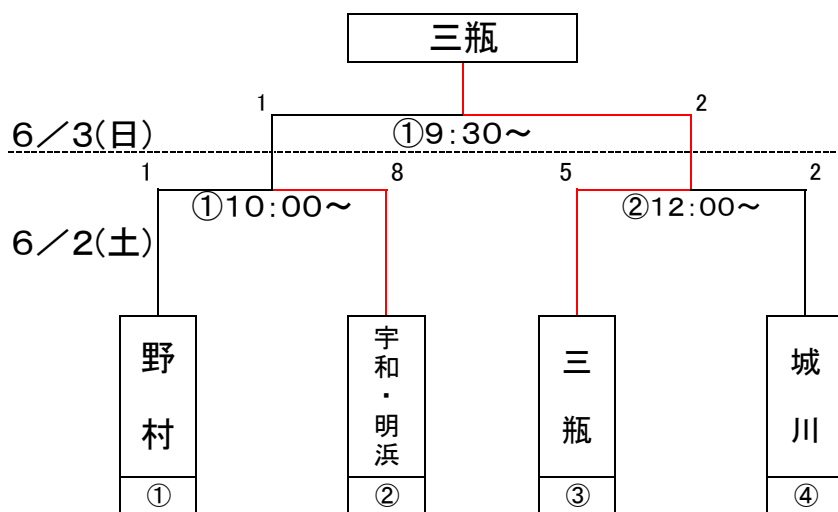

※ 若番が一塁側

<第1試合>

チーム	1	2	3	4	5	6	7	8	9	10	11	12	合計
野村	0	0	0	0	1								1
宇和・明浜	2	3	0	1	2×								8

審判員 (主審: 、1塁: 、2塁: 、3塁:)

パソコン操作 ()、放送係 (浅野 薫子、村上 華)

補助員 ③、④の中学校で相談し、球出し2名、球拾い2名、お茶出し4名を出す。

<第2試合>

チーム	1	2	3	4	5	6	7	8	9	10	11	12	合計
城川	0	0	0	0	1	1	0						2
三瓶	1	0	0	3	1	0	×						5

審判員 (主審: 、1塁: 、2塁: 、3塁:)

パソコン操作 ()、放送係 (浅野 薫子、村上 華)

補助員 ①、②の中学校で相談し、球出し2名、球拾い2名、お茶出し4名を出す。

<決勝>

チーム	1	2	3	4	5	6	7	8	9	10	11	12	合計
宇和・明浜	0	0	0	0	0	0	1						1
三瓶	0	1	0	1	0	0	×						2

審判員 (主審: 、1塁: 、2塁: 、3塁:)

パソコン操作 ()、放送係 ()

補助員 1回戦の敗者で相談して決める。

サッカー（野村中学校グラウンド）

6月2日(土) 9:30～開会式
11:00～競技開始

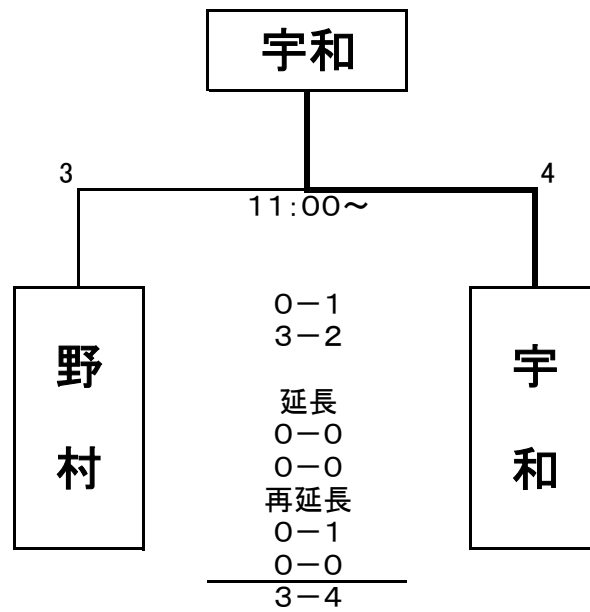

優勝： 宇和中学校

準優勝： 野村中学校

バスケットボール (宇和体育館) 試合結果

6月2日(土) 9:30~開会式 10:00~競技開始

<男子>

第1試合(10:00~)野村中-三瓶中

第2試合(12:00~)宇和中-第1試合の敗者

第3試合(14:00~)宇和中-第1試合の勝者

	野村中	三瓶中	宇和中	勝敗分	順位
野村中		$\begin{matrix} (5) - (17) \\ (8) - (5) \\ (12) - (6) \\ (19) - (7) \end{matrix}$ <small>[48]</small>	$\begin{matrix} (13) - (28) \\ (14) - (11) \\ (16) - (31) \\ (15) - (12) \end{matrix}$ <small>[58]</small>	(1)勝 (1)敗 (0)分	(2)位
三瓶中	$\begin{matrix} (17) - (5) \\ (5) - (8) \\ (6) - (12) \\ (7) - (19) \end{matrix}$ <small>[35]</small>		$\begin{matrix} (10) - (25) \\ (6) - (23) \\ (3) - (32) \\ (10) - (11) \end{matrix}$ <small>[29]</small>	(0)勝 (2)敗 (0)分	(3)位
宇和中	$\begin{matrix} (28) - (13) \\ (11) - (14) \\ (31) - (16) \\ (12) - (15) \end{matrix}$ <small>[82]</small>	$\begin{matrix} (25) - (10) \\ (23) - (6) \\ (32) - (3) \\ (11) - (10) \end{matrix}$ <small>[81]</small>		(2)勝 (0)敗 (0)分	(1)位

優勝 : 宇和 中学校

準優勝 : 野村 中学校

<女子>

第1試合(10:00~)三瓶中-野村中

第2試合(12:00~)宇和中-第1試合の敗者

第3試合(14:00~)宇和中-第1試合の勝者

	三瓶中	野村中	宇和中	勝敗分	順位
三瓶中		$\begin{matrix} (11) - (4) \\ (23) - (4) \\ (13) - (10) \\ (20) - (7) \end{matrix}$ <small>[67]</small>	$\begin{matrix} (13) - (7) \\ (4) - (14) \\ (10) - (17) \\ (18) - (24) \end{matrix}$ <small>[45]</small>	(1)勝 (1)敗 (0)分	(2)位
野村中	$\begin{matrix} (4) - (11) \\ (4) - (23) \\ (10) - (13) \\ (7) - (20) \end{matrix}$ <small>[25]</small>		$\begin{matrix} (4) - (30) \\ (6) - (14) \\ (13) - (14) \\ (3) - (21) \end{matrix}$ <small>[26]</small>	(0)勝 (2)敗 (0)分	(3)位
宇和中	$\begin{matrix} (7) - (13) \\ (14) - (4) \\ (17) - (10) \\ (24) - (18) \end{matrix}$ <small>[62]</small>	$\begin{matrix} (30) - (4) \\ (14) - (6) \\ (14) - (13) \\ (21) - (3) \end{matrix}$ <small>[79]</small>		(2)勝 (0)敗 (0)分	(1)位

優勝 : 宇和 中学校

準優勝 : 三瓶 中学校

バレーボール (宇和中学校体育館)

6月2日(土) 9:30開会式 10:00競技開始

<男子>

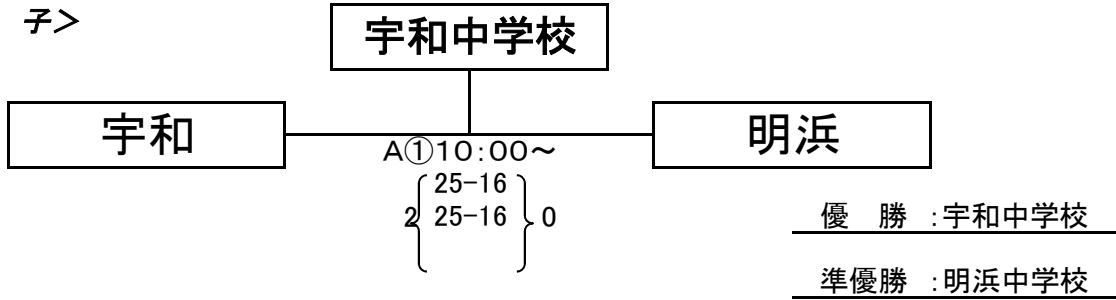

<女子>

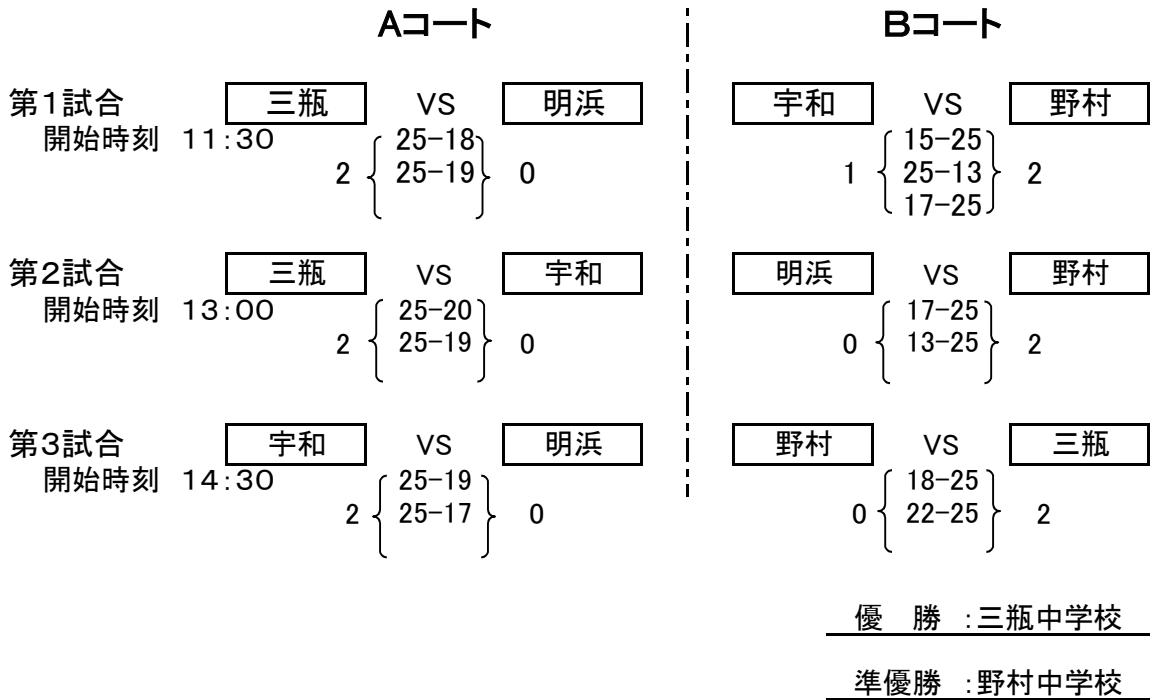

リーグ表	三瓶中	明浜中	宇和中	野村中	勝	負	セット数	得失点差	順位
三瓶中		○	○	○	3	0			1
明浜中	×		×	×	0	3			4
宇和中	×	○		×	1	2			3
野村中	×	○	○		2	1			2

※Aコート:ステージ側

Bコート:玄関側

ソフトテニス男子 団体戦

開会式 6月2日(土) 9:30~
 競技開始 6月2日(土) 10:00~
 会場 宇和運動公園テニスコート(A)

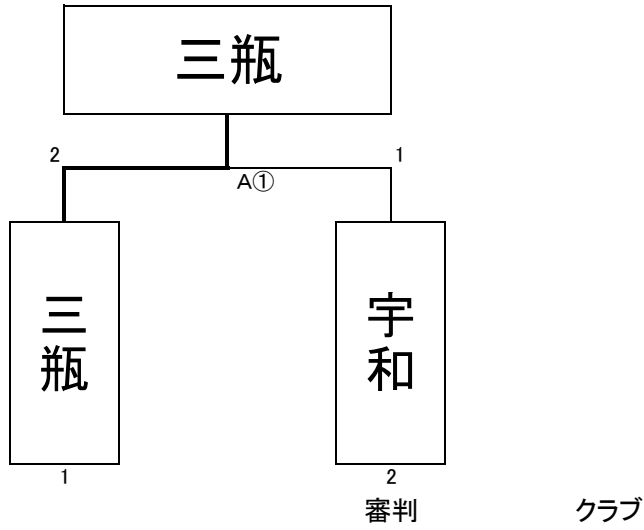

優勝 三瓶 中学校
 準優勝 宇和 中学校

ソフトテニス女子 団体戦

開会式 6月2日(土) 9:30~
 競技開始 6月2日(土) 10:00~
 会場 宇和運動公園テニスコート(C・D)

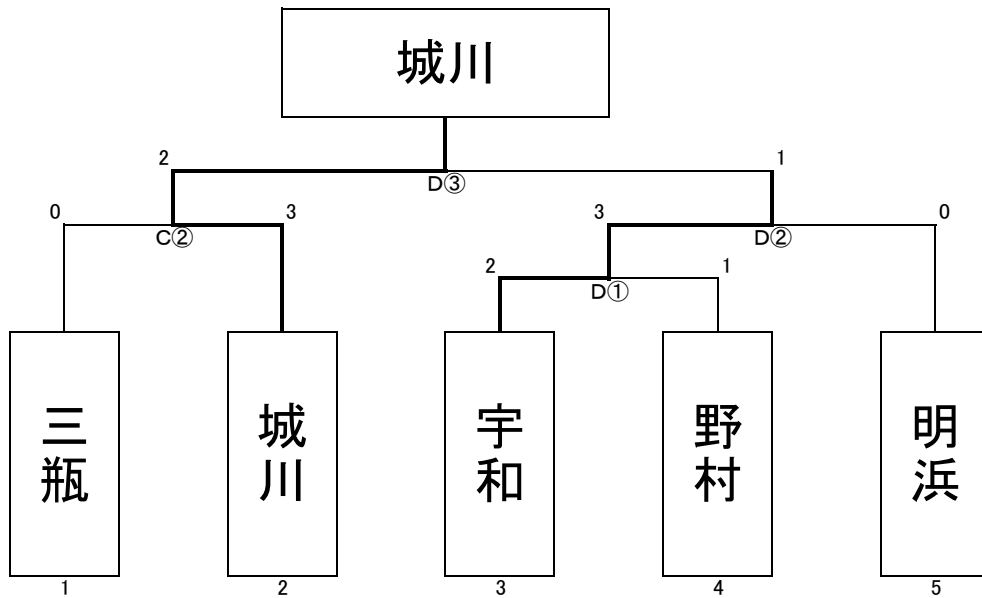

1回戦 宇和 対 野村 審判 クラブ
 準決勝 三瓶 対 城川 審判 クラブ
 準決勝 D①勝者 対 明浜 審判 クラブ
 決勝 C②勝者 対 D②勝者 審判 クラブ

優勝 城川 中学校
 準優勝 宇和 中学校

ソフトテニス男子 個人戦

競技開始 6月2日(土) 男子団体戦終了後

会場 宇和運動公園テニスコート(A・B)

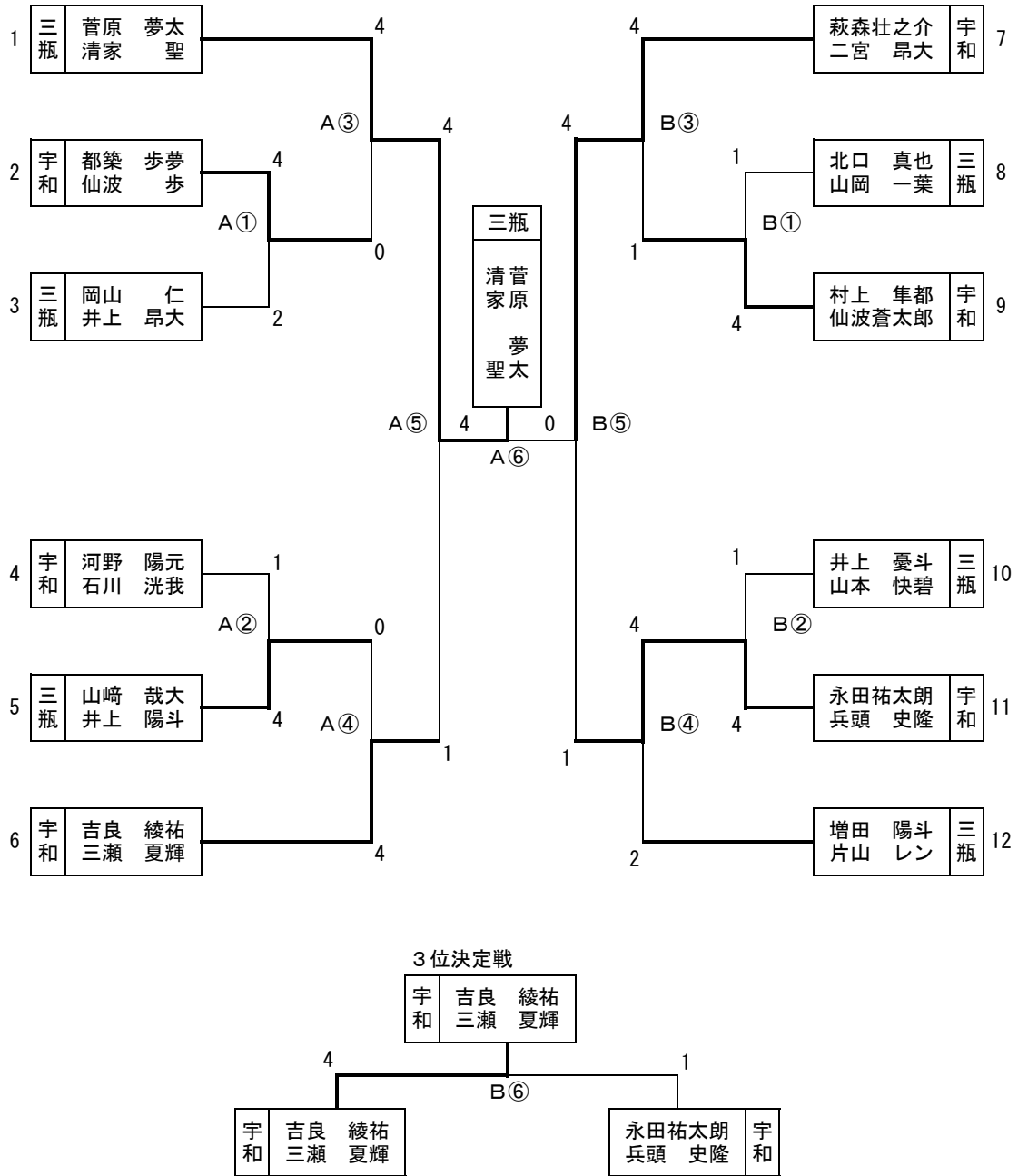

第1位	三瓶	中学校	菅原 夢太・清家 聖
第2位	宇和	中学校	萩森壮之介・二宮 昂大
第3位	宇和	中学校	吉良 綾祐・三瀬 夏輝
第4位	宇和	中学校	永田祐太郎・兵頭 史隆

ソフトテニス女子 個人戦

競技開始 6月3日(日) 9:30~

会場 宇和運動公園テニスコート(A~D)

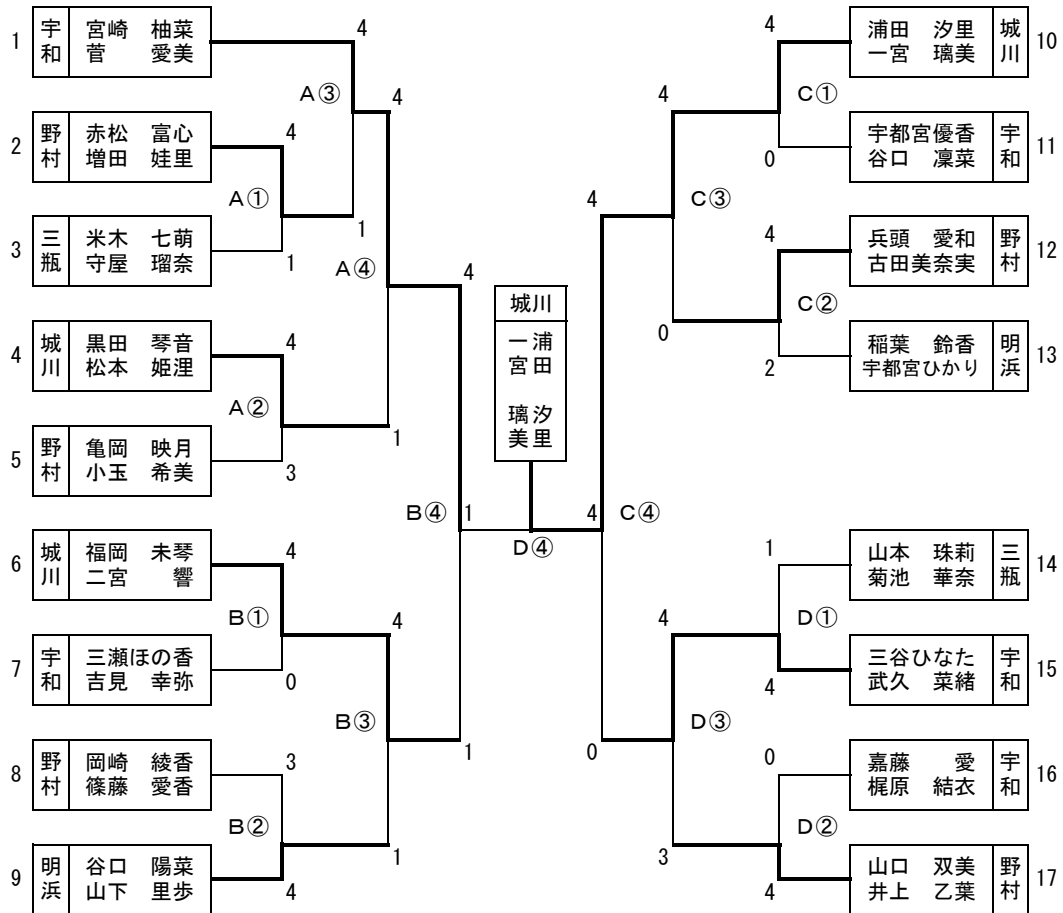

3位決定戦

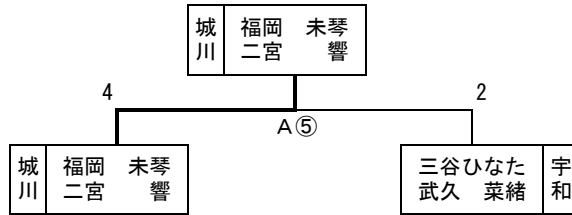

第1位	城川	中学校	浦田 汐里・一宮 璃美
第2位	宇和	中学校	宮崎 柚菜・菅 愛美
第3位	城川	中学校	福岡 未琴・二宮 響
第4位	宇和	中学校	三谷 ひなた・武久 菜緒

卓 球 (三瓶中学校体育館)

開会式 9:30~

競技開始 10:00~

<団体戦>

男子

①	宇 和	3 - 0	野 村
②	三 瓶	2 - 3	野 村
③	三 瓶	0 - 3	宇 和

優 勝 宇和中学校
準優勝 野村中学校

女子

①	宇 和	3 - 0	三 瓶
②	城 川	3 - 1	三 瓶
③	城 川	0 - 3	宇 和

0

優 勝 宇和中学校
準優勝 城川中学校

<個人戦>

男子ダブルス(予選リーグ)

Aリーグ	亀島・後藤 (三瓶)	山本・兵頭 (宇和)	大塚・和氣 (野村)
亀島優希・後藤大輝 (三瓶)	/	0-3	3-0
山本翔太・兵頭将盛 (宇和)	3-0	/	3-0
大塚 純・和氣詩温 (野村)	0-3	0-3	/

Bリーグ	岡村・宇都宮 (宇和)	濱田・兵頭 (野村)	山本・菊池 (三瓶)
岡村光起・宇都宮颯 (宇和)	/	3-2	3-0
濱田侑真・兵頭真輝 人 (野村)	2-3	/	1-3
山本恭也・菊池 響 (三瓶)	0-3	3-1	/

男子ダブルス(決勝トーナメント)

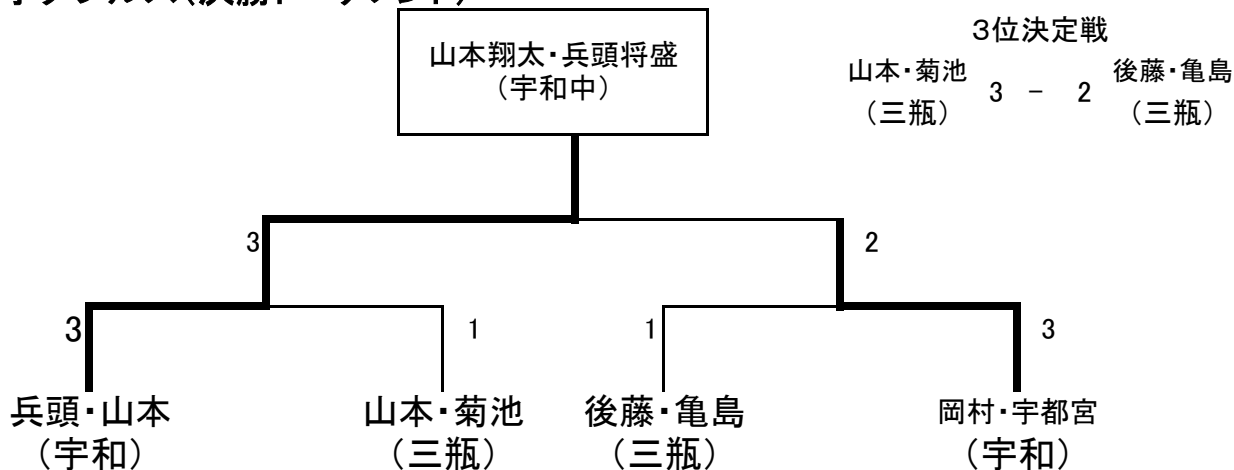

<個人戦>

女子ダブルス(予選リーグ)

Cリーグ	宇都宮・濱本 (城川)	片山・渡 (宇和)	山城・木下 (三瓶)
宇都宮唯・濱本華純 (城川)	/	3-0	3-0
片山さくら・渡 海月 (宇和)	0-3	/	3-0
山城侑加・木下穂香 (三瓶)	0-3	0-3	/

Dリーグ	奥藤・武智 (宇和)	井上・吉岡 (三瓶)	立山・大久保 (城川)
奥藤葉月・武智木の 実 (宇和)	/	3-1	3-0
井上 遼・吉岡幸奈 (三瓶)	1-3	/	3-1
立山実柚・大久保沙 耶 (城川)	0-3	1-3	/

女子ダブルス(決勝トーナメント)

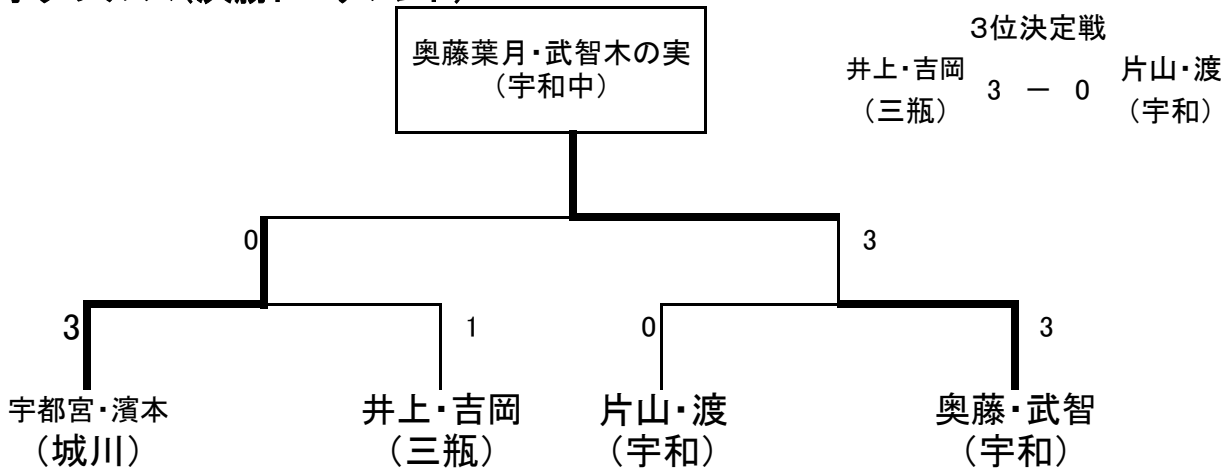

男子シングルス(予選リーグ)

A	濱田	佐々木	藤代
濱田 黎大 (野村)	/	3-0	3-2
佐々木恭史 (三瓶)	0-3	/	0-3
藤代 唯樹 (宇和)	2-3	3-0	/

B	浅井	河野	田中
浅井 龍空 (三瓶)	/	1-3	3-0
河野隆一郎 (宇和)	3-1	/	3-0
田中 公瑛 (野村)	0-3	0-3	/

C	戒野	飯田	菊池
戒野 達希 (宇和)	/	3-0	3-0
飯田 朔也 (野村)	0-3	/	3-0
菊池 悠真 (三瓶)	0-3	0-3	/

D	西田	河野	藤原
西田 拓哉 (三瓶)	/	0-3	3-0
河野 冬愛 (宇和)	3-0	/	3-1
藤原 智也 (野村)	0-3	1-3	/

<個人男子シングルス決勝トーナメント>

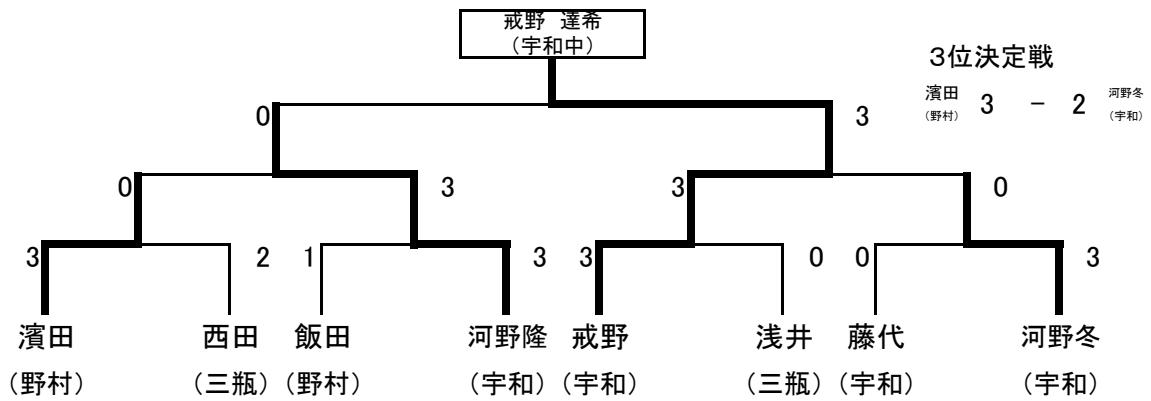

女子シングルス(予選リーグ)

A	渡辺	吉見	松田
渡辺さくら (城川)		3 - 1	3 - 0
吉見 夏帆 (三瓶)	1 - 3		2 - 3
松田 和己 (宇和)	0 - 3	3 - 2	

B	紀伊野	和氣	一宮
紀伊野日向 (三瓶)		3 - 2	3 - 0
和氣 菜留 (宇和)	2 - 3		3 - 0
一宮 咲希 (城川)	0 - 3	0 - 3	

C	赤西	沖	
赤西 美香 (宇和)		3 - 0	
沖 希乃花 (城川)	0 - 3		

D	三瀬	井上	中野
三瀬 友莉 (三瓶)		0 - 3	3 - 0
井上 真菜 (宇和)	3 - 0		3 - 0
中野 美姫 (城川)	0 - 3	0 - 3	

<個人女子シングルス決勝トーナメント>

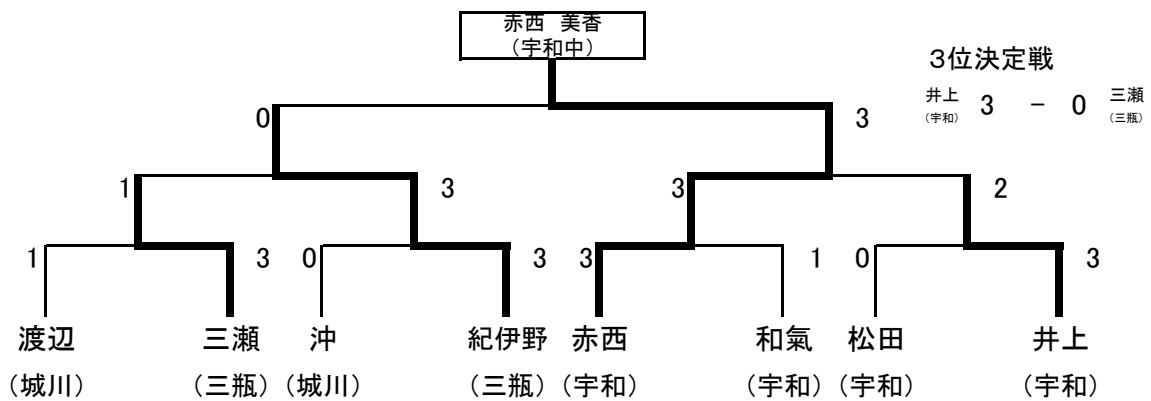

剣 道 の 部

6月2日（土） 宇和町小学校体育館
開会式 9：30 競技開始 10：00

<女子団体>

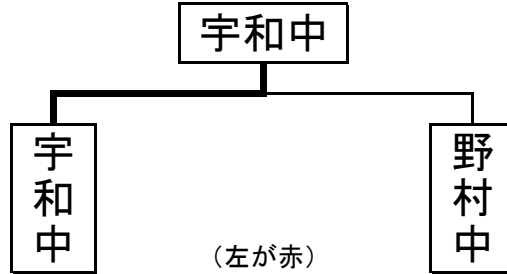

優勝： 宇 和 中 学 校

準優勝： 野 村 中 学 校

学校名	先鋒	次鋒	中堅	副将	大将	結果	
宇和中	兵頭	竹内	紀熊	稻積	山本	勝	総本数
	○	○ ○	メ メ	○ ○	○ ▲	3	6
野村中	山ノ内		中川		池内	勝	総本数
	○				○	2	3

<男子団体>

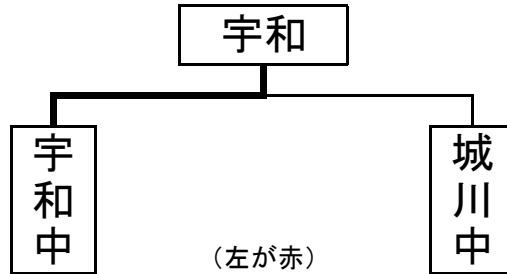

優勝： 宇 和 中 学 校

準優勝： 城 川 中 学 校

学校名	先鋒	次鋒	中堅	副将	大将	結果	
宇和中	三好	宇都宮	栗野	勝地	片山	勝	総本数
	○	○	○	○	○	4	8
城川中	二宮	川崎	芝	河野	浦部	勝	総本数
	○	○	○	○	○	1	1

<剣道男子個人>

- 1 位 : 三好 烈(宇和)

- 2 位 : 片山 陽生(宇和)

- 3 位 : 都築 心(宇和)

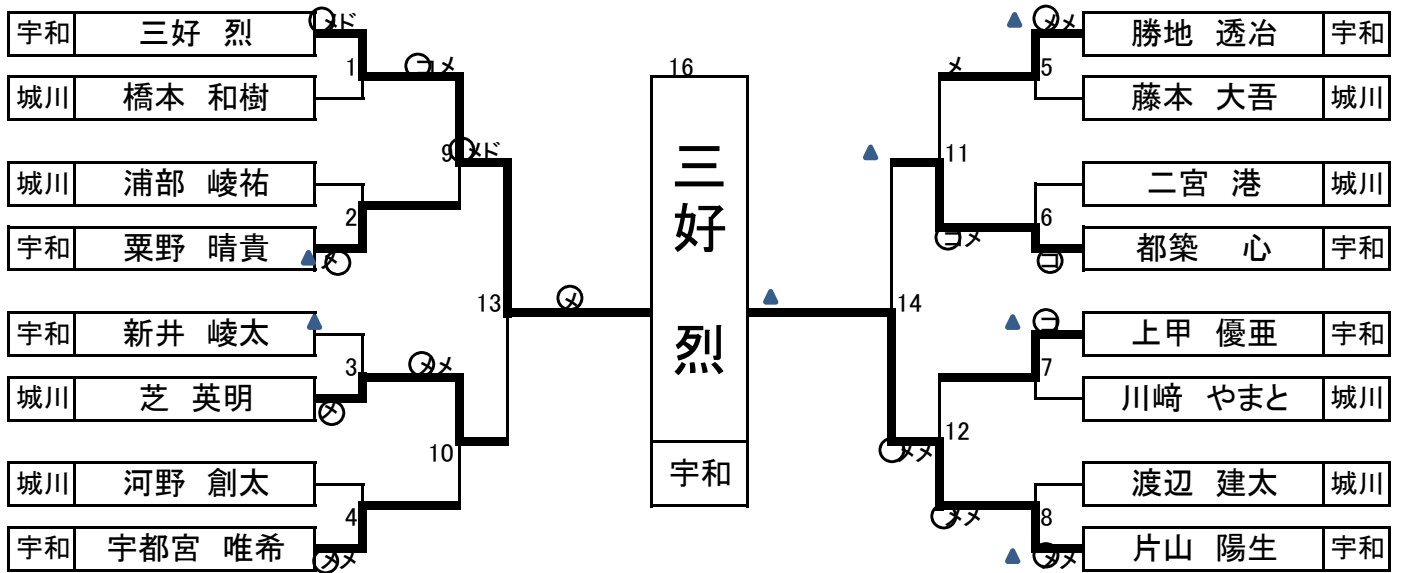

(上が赤)

<3位決定戦>

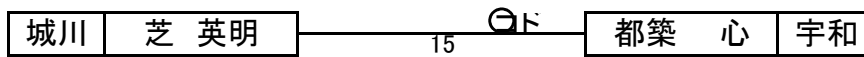

(左が赤)

<剣道女子個人>

1 位 : 山本 鈴々香(宇和)

2 位 : 稲積 萌(宇和)

3 位 : 兵頭 深愛(宇和)

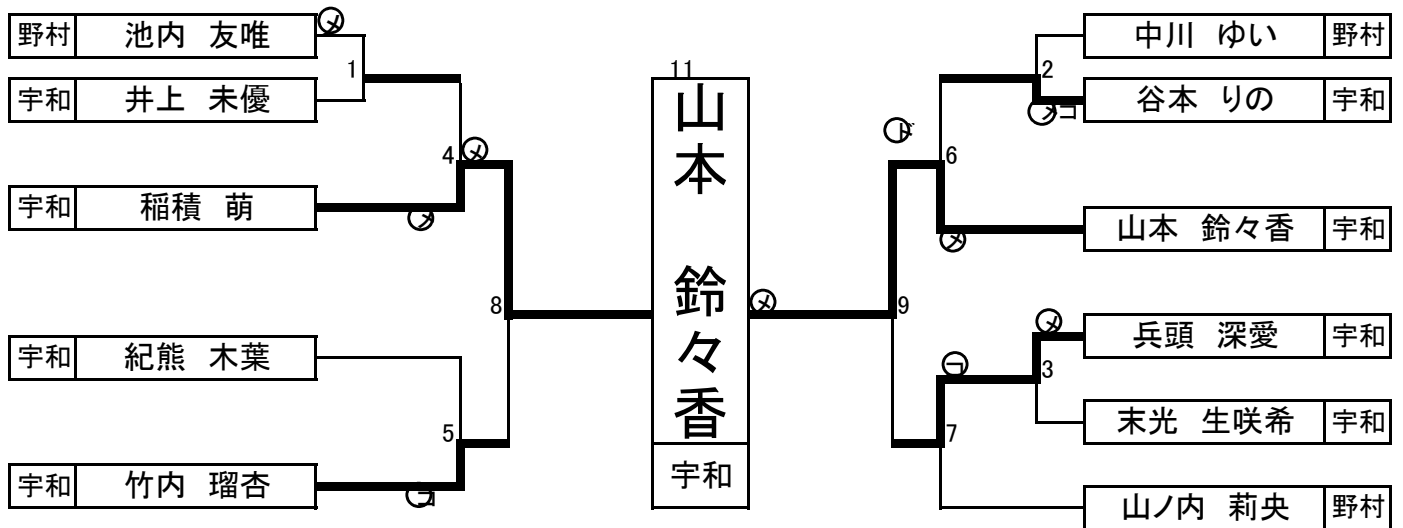

(上が赤)

<3位決定戦>

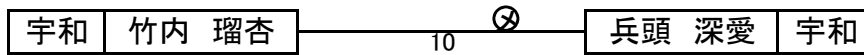

(左が赤)

柔道 (宇和中学校柔道場)

6月2日(土) 9:30~開会式

10:00~競技開始

【男子団体】

城川		勝	敗	宇和	
先鋒	芝 柁弥	×	⑩	松本 怜	先鋒
次鋒	田野 慎吾	引き分け		佐藤日好生	次鋒
中堅	二宮 敬斗	×	⑩	西川 太陽	中堅
副将	織田 遥仁	⑩	×	金平 拓弥	副将
大将	紙崎 快翔	×	⑤	兵頭 嵐	大将
補欠	上甲 郁			西川 魁星	補欠
補欠	小川 翼			宮田 将弥	補欠

優勝：宇和中学校

準優勝：城川中学校

【男子個人50kg級】

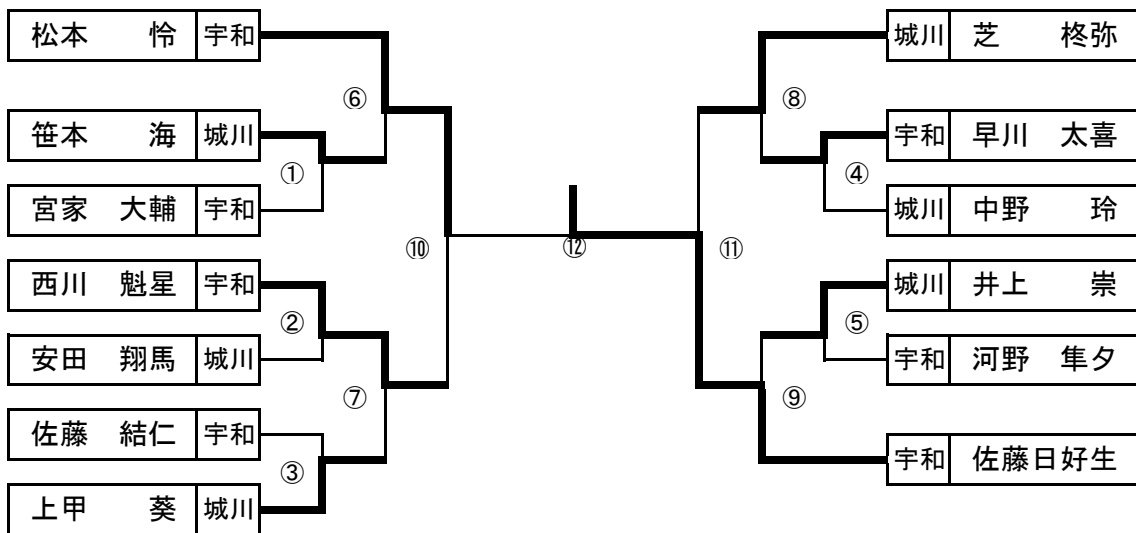

< 3位決定戦 >



1位：佐藤日好生 (宇和)

2位：松本 怜 (宇和)

3位：西川 魁星 (宇和)

【男子個人55kg級】

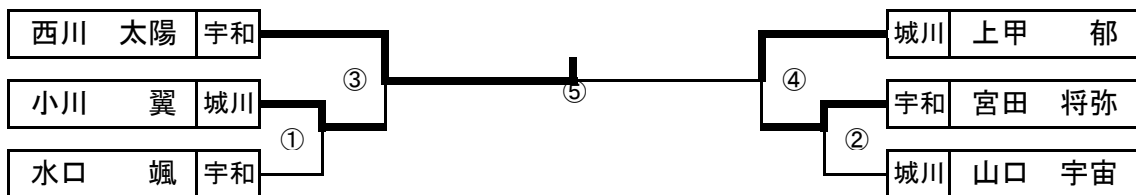

< 3位決定戦 >



1位：西川 太陽 (宇和)

2位：上甲 郁 (城川)

3位：小川 翼 (城川)

【男子個人 60kg級】

1位： 金平 拓弥（宇和）

【男子個人 66kg級】

	織田 遥仁（城川）	田野 慎吾（城川）	二宮 敬斗（城川）	勝敗分	順位
織田 遥仁（城川）		×	⑩	1勝1敗0分	2位
田野 慎吾（城川）	⑩		⑩	2勝0敗0分	1位
二宮 敬斗（城川）	×	×		0勝2敗0分	3位

1位： 田野 慎吾（城川） 2位： 織田 遥仁（城川） 3位： 二宮 敬斗（城川）

【男子個人 73kg級】

	兵頭 嵐（宇和）	紙崎 快翔（城川）	渡部 光（宇和）	勝敗分	順位
兵頭 嵐（宇和）		×	⑩	1勝1敗0分	2位
紙崎 快翔（城川）	⑩		⑩	2勝0敗0分	1位
渡部 光（宇和）	×	×		0勝2敗0分	3位

1位： 紙崎 快翔（城川） 2位： 兵頭 嵐（宇和） 3位： 渡部 光（宇和）

【女子団体】

宇	和	勝	敗		
先鋒	三好 爽加	不戦勝			
中堅	金平 紗希	不戦勝			
大将	宇都宮愛乃	不戦勝			
補欠	上田 彩奈				

優勝： 宇和中学校

【女子個人 44kg級】

1位： 三好 爽加（宇和）

【女子個人 48kg級】

1位： 上田 彩奈（宇和）

【女子個人 52kg級】

1位： 金平 紗希（宇和）

【女子個人 57kg級】

1位： 宇都宮愛乃（宇和）

相撲競技の部

平成30年6月2日(土)

開会式 9:30 試合開始 10:00

会場: 野村中学校常設土俵

○ 団体戦

優勝

野村中学校

○ 個人戦

		本田	西村	岡田	三瀬	古田	藤田	今井	兵頭	勝点	順位	決定
1	本田 涼雅	△	○	○	○	○	○	○	△	6	1	1
2	西村 拓海	△	△	△	○	△	○	△	△	2	6	
3	岡田 一心	△	○	△	○	△	○	○	△	4	4	
4	三瀬 椿	△	△	△	△	△	○	△	△	1	7	
5	古田健太郎	△	○	○	○	△	○	△	△	4	4	4
6	藤田 翔	△	△	△	△	△	△	△	△	0	8	
7	今井 彪冴	△	○	△	○	○	○	△	○	5	3	3
8	兵頭 佑彌	○	○	○	○	○	○	△	△	6	1	2

1	本田	○	突き出し		西村
2	岡田	○	押し出し		三瀬
3	古田	○	押し出し		藤田
4	今井	○	うっちゃり		兵頭
5	本田	○	寄り切り		岡田
6	西村	○	すくい投げ		三瀬
7	古田		すくい投げ	○	今井
8	藤田		突き倒し	○	兵頭
9	本田	○	突き出し		三瀬
10	西村		押し出し	○	岡田
11	古田		寄り切り	○	兵頭
12	藤田		押し出し	○	今井
13	本田	○	押し出し		古田
14	三瀬		寄り切り	○	兵頭
15	西村	○	押し出し		藤田
16	岡田	○	寄り倒し		今井

17	三瀬		押し出し	○	古田
18	本田	○	押し出し	○	藤田
19	岡田		寄り切り	○	兵頭
20	西村		押し出し	○	今井
21	三瀬	○	押し出し		藤田
22	岡田		上手出し投げ	○	古田
23	本田	○	突き出し		今井
24	西村		押し出し	○	兵頭
25	岡田	○	押し出し		藤田
26	三瀬		突き落とし	○	今井
27	西村		突き出し	○	古田
28	本田		うっちゃり	○	兵頭
順1	岡田		押し出し	○	古田
順2	本田	○	下手投げ		兵頭
順3					
順4					

第1位 本田 涼雅 第2位 兵頭 佑彌 第3位 今井 彪冴

ソフトボール

6/2(土)9:30~開会 開会式後、認定表彰

優勝：宇和中学校

バドミントン

6/2(土)9:30~開会 開会式後、認定表彰

< 男子個人シングルス >

第1位：山本 勇誠 (宇和中学校)

< 女子個人シングルス >

第1位：井上 幸音 (宇和中学校)

< 女子個人ダブルス >

第1位：井上 花音・宇都宮小桜 組 (宇和中学校)

西予市陸上競技大会上位者一覧

男子

種目	順位	No.	氏名	学校	学年	記録	コメント
1年100m	1	314	植木 颯大	宇和	1	13"0	
	2	318	兵頭 胡太郎	宇和	1	13"2	
	3	502	清水 基杜	城川	1	13"4	
	4	501	井上 響	城川	1	13"5	
	5	802	浅井 獅童	三瓶	1	13"8	
	6	808	松本 海摩	三瓶	1	13"9	
	7	812	山本 拓土	三瓶	1	13"9	
	8						
2年100m	1	307	門多 翼	宇和	2	12"7	
	2	414	鈴木 洸晴	野村	2	12"7	
	3	308	渡邊 愛海	宇和	2	12"9	
	4	823	竹内 慎	三瓶	2	13"3	
	5	504	山本 秀也	城川	2	13"4	
	6	306	遠藤 大悟	宇和	2	13"4	
	7	202	藤本 太陽	明浜	2	13"7	
	8						
3年100m	1	302	三好 巧真	宇和	3	12"0	
	2	402	城内 真	野村	3	12"0	
	3	408	薬師神 哲将	野村	3	12"0	
	4	301	井上 純希	宇和	3	12"1	
	5	404	三瀬 裕太	野村	3	12"3	
	6	827	増田 陽斗	三瓶	3	12"5	
	7	508	上甲 葵	城川	3	12"7	
	8						
200m	1	404	三瀬 裕太	野村	3	25"5	
	2	508	上甲 葵	城川	3	26"7	
	3	308	渡邊 愛海	宇和	2	27"0	
	4	509	上甲 郁	城川	3	27"2	
	5	314	植木 颯大	宇和	1	28"2	
	6						
	7						
	8						
400m	1	830	山下 太輝	三瓶	3	1'00"1	
	2	301	井上 純希	宇和	3	1'02"0	
	3	825	菅原 夢太	三瓶	3	1'03"6	
	4						
	5						
	6						
	7						
	8						
800m	1	838	山本 琉心	三瓶	3	2'18"4	
	2	510	小笠原 大輝	城川	3	2'27"7	
	3	816	片山 レン	三瓶	2	2'29"4	
	4	311	鶴井 淳晴	宇和	2	2'31"2	
	5	823	竹内 慎	三瓶	2	2'34"9	
	6	511	木下 楽生	城川	2	2'37"7	
	7	420	河野 琉衣	野村	1	2'42"6	
	8	207	河田 蓮	明浜	2	2'42"8	
1年1500m	1	319	和田 一輝	宇和	1	4'52"1	
	2	320	渡辺 大輝	宇和	1	5'09"6	
	3	315	奥川 頼生	宇和	1	5'15"4	
	4	317	橋本 翔希	宇和	1	5'19"6	
	5	801	赤井 星音	三瓶	1	5'23"2	
	6	316	菊池 優太	宇和	1	5'24"2	
	7	804	木下 優希	三瓶	1	5'30"5	
	8	418	高岡 伊織	野村	1	5'38"3	
2年1500m	1	414	鈴木 洸晴	野村	2	4'49"3	
	2	313	清水 優希	宇和	2	4'57"0	
	3	818	菊池 祥平	三瓶	2	5'01"8	
	4	511	木下 楽生	城川	2	5'12"5	
	5						
	6						
	7						
	8						
3年1500m	1	310	酒井 健成	宇和	3	4'35"5	
	2	838	山本 琉心	三瓶	3	4'41"5	
	3	827	増田 陽斗	三瓶	3	4'43"7	
	4	830	山下 太輝	三瓶	3	4'46"6	
	5	826	瀧松 海響	三瓶	3	4'49"3	
	6	208	松本 一真	明浜	3	4'50"8	
	7	401	大森 満仁	野村	3	4'53"2	
	8	515	清水 謙喜	城川	3	4'56"1	
3000m	1	310	酒井 健成	宇和	3	10'10"8	
	2	515	清水 謙喜	城川	3	10'32"4	
	3	309	宇都宮 一馬	宇和	3	11'47"0	
	4						
	5						
	6						
	7						
	8						
110mH	1	409	土居 大樹	野村	2	19"8	
	2	502	清水 基杜	城川	1	19"9	
	3						
	4						
	5						
	6						
	7						
	8						

種目	順位	No.	氏名	学校	学年	記録	コメント
走幅跳	1	416	長見 颯真	野村	2	5m10	
	2	834	菊池 瑠偉	三瓶	3	4m95	
	3	802	浅井 獅童	三瓶	1	4m84	
	4	403	橋 翔太郎	野村	1	3m68	
	5	507	入船 朔空	城川	2	4m53	
	5	505	金子 大輝	城川	2	4m48	
	7	211	堀川 慶都	明浜	3	4m30	
	8	506	戸田 洸矢	城川	2	4m29	
三段跳	1	836	清家 聖	三瓶	3	10m71	
	2						
	3						
	4						
	5						
	6						
	7						
	8						
砲丸投	1	819	宮本 陽輝	三瓶	2	7m89	
	2	213	佐々木 健成	明浜	2	7m16	
	3	422	西村 拓海	野村	1	7m00	
	4	201	篠藤 夜斗	明浜	3	6m55	
	5	522	浦部 峻祐	城川	3	6m50	
	6	214	田中 甲斐杜	明浜	2	6m32	
	7	424	三瀬 椿	野村	1	5m31	
	8	807	仲川 蓮	三瓶	1	3m83	
走高跳	1	406	松田 誠啓	野村	3	1m75	大会タイ
	2	416	長見 颯真	野村	2	1m55	
	3	521	林 康誠	城川	2	1m45	
	4	413	和氣 優太	野村	2	1m45	
	5	302	三好 巧真	宇和	3	1m45	
	6						
	7						
	8						
4種競技	1	406	松田 誠啓	野村	3	2081	大会新
	2						
	3						
	4						
	5						
	6						
	7						
	8						
4×100mR	1		野村中			47"8	
	2		宇和中			50"3	
	3		城川中			51"8	
	4		明浜中			54"6	
	5		三瓶中			54"6	
	6						
	7						
	8						

女子

種目	順位	No.	氏名	学校	学年	記録	コメント
1年100m	1	314	三好 葵	宇和	1	14"2	
	2	312	松本 葵	宇和	1	14"5	
	3	310	岡本 凜	宇和	1	14"6	
	4	856	清水 ことね	三瓶	1	14"6	
	5	501	大崎 菜夏	城川	1	15"1	
	6	206	谷口 咲智	明浜	1	15"3	
	7	421	角藤 紗花	野村	1	15"4	
	8						
2年100m	1	860	磯崎 美陽	三瓶	2	14"3	
	2	864	矢野 こはく	三瓶	2	14"4	
	3	861	北野 菜々美	三瓶	2	14"4	
	4	507	松本 姫渥	城川	2	14"7	
	5	411	岡崎 綾香	野村	2	14"8	
	6	203	山下 里歩	明浜	2	14"9	
	7	416	井関 日南	野村	2	14"9	
	8						
3年100m	1	303	萩森 真奈	宇和	3	13"7	
	2	301	西岡 佑理	宇和	3	13"8	
	3	307	田中 陽菜	宇和	3	13"9	
	4	870	山田 柚葵	三瓶	3	14"0	
	5	200	宇都宮 怜佳	明浜	3	14"1	
	6	404	河野 莉和	野村	3	14"3	
	7	302	松川 結南	宇和	3	14"5	
	8						
200m	1	870	山田 柚葵	三瓶	3	29"7	
	2	310	岡本 凜	宇和	1	30"4	
	3	856	清水 ことね	三瓶	1	30"7	
	4	408	井上 華	野村	3	30"9	
	5	416	井関 日南	野村	2	32"0	
	6	313	松本 麻菜	宇和	1	32"3	
	7						
	8						
800m	1	305	上田 琴葉	宇和	3	2'25"2	大会新
	2	309	松本 幸子	宇和	2	2'30"6	
	3	403	川崎 愛結花	野村	3	2'43"7	
	4	304	富永 彩生	宇和	3	2'52"8	
	5	210	江尻 望亜	明浜	3	2'54"9	
	6	859	本田 実咲	三瓶	1	2'57"5	
	7	415	渡邊 絆	野村	2	2'58"5	
	8	410	山本 美羅夢	野村	3	3'02"1	
1年1500m	1	858	清家 綾乃	三瓶	1	5"48"7	
	2	859	本田 実咲	三瓶	1	5"51"8	
	3	505	織田 千祐	城川	1	5"53"8	
	4	851	井上 愛菜	三瓶	1	5"55"4	
	5	853	亀島 小桃	三瓶	1	6"00"8	
	6	506	上杉 理緒	城川	1	6"03"5	
	7	854	児島 希咲	三瓶	1	6"07"9	
	8	420	篠藤 愛香	野村	1	6"10"4	
2年1500m	1	309	松本 幸子	宇和	2	5"11"5	
	2	308	大野 桃花	宇和	2	5"34"3	
	3	864	矢野 こはく	三瓶	2	5"38"6	
	4	862	仲川 華怜	三瓶	2	5"47"7	
	5	415	渡邊 絆	野村	2	6"03"7	
	6						
	7						
	8						
3年1500m	1	305	上田 琴葉	宇和	3	4'55"8	
	2	867	宇都宮 南莉	三瓶	3	5'19"3	
	3	306	石本 海風	宇和	3	5'23"6	
	4	403	川崎 愛結花	野村	3	5'32"0	
	5	869	日野 羽晴	三瓶	3	5'44"0	
	6	868	笹方 舞依	三瓶	3	5'59"4	
	7						
	8						
100mH	1	312	松本 葵	宇和	1	17"2	
	2	301	西岡 佑理	宇和	3	17"7	
	3	508	大久保 沙耶	城川	2	18"4	
	4	409	三瀬 舞愛	野村	3	18"7	
	5						
	6						
	7						
	8						

種目	順位	氏名	所属	学年	記録	コメント	
走幅跳	1	407	有間 照紗	野村	3	4m58	
	2	303	萩森 真奈	宇和	3	4m38	
	3	860	磯崎 美陽	三瓶	2	4m19	
	4	405	光沖 ひなの	野村	3	3m98	
	5	507	松本 姫渥	城川	2	3m96	
	5	401	井上 優香	野村	3	3m93	
	7	851	井上 愛菜	三瓶	1	3m86	
	8	201	山野 結花	明浜	3	3m61	
砲丸投	1	302	松川 結南	宇和	3	10m41	
	2	211	濱田 妃那乃	明浜	3	7m23	
	3	406	榎田 萌々花	野村	3	7m20	
	4	417	上杉 静流	野村	1	7m12	
	5	855	笹方 優里愛	三瓶	1	6m60	
	6	402	入船 鈴菜	野村	3	6m34	
	7	414	吉井 千織	野村	2	6m05	
	8	857	清家 綾香	三瓶	1	5m34	
走高跳	1	418	大野本 七星	野村	1	1m33	
	2	865	山田 心愛	三瓶	2	1m30	
	3	866	濱口 みなみ	三瓶	3	1m30	
	4	861	北野 菜々美	三瓶	2	1m25	
	5	863	仲川 美来	三瓶	2	1m20	
	6	509	沖 希乃花	城川	2	1m20	
	7						
	8						
4種競技	1	866	濱口 みなみ	三瓶	3	1564	
	2						
	3						
	4						
	5						
	6						
	7						
	8						
4x100mR	1		宇和中			55"8	
	2		野村中			58"2	
	3		三瓶中			58"8	
	4		明浜中			59"1	
	5						
	6						
	7						
	8						

平成30年度 西予市中学校水泳競技大会 成績一覧表 男子 (◎大会新記録 ○県標準記録突破) H.30. 6. 13 市営プール(長水路)

競技種目	1位			2位			3位			
	氏名	所属	記録	氏名	所属	記録	氏名	所属	記録	
男	50m自由形	薬師寺 佑貴	宇和	○27"9	北口 真也	三瓶	30"2	松生 新司	宇和	31"0
	100m自由形	菊池 凱斗	宇和	1'07"7	大塚 壮一朗	宇和	1'15"4	川原 亨	明浜	1'18"4
	200m自由形	宮中 元輝	三瓶	○2'05"9						
	400m自由形	宮中 元輝	三瓶	○4'23"8						
	1500m自由形									
	100m平泳ぎ	大西 陽也	宇和	1'24"0	松生 新司	宇和	1'33"5	増田 結斗	三瓶	1'34"8
	200m平泳ぎ	宇都宮 要太	宇和	3'20"9	橋本 遙斗	宇和	3'23"4	渡邊 希翔	明浜	3'48"3
	100mバタフライ	清家 宙	宇和	○1'02"8	菊池 凱斗	宇和	1'21"8	二宮 海翔	野村	1'26"1
	200mバタフライ	清家 宙	宇和	○2'28"7	大塚 壮一朗	宇和	3'20"0	日野下 晃亮	宇和	3'23"9
	100m背泳ぎ	薬師寺 佑貴	宇和	1'19"9	細谷 孝正	宇和	1'30"2	富永 晃誠	宇和	1'32"9
	200m背泳ぎ	細谷 孝正	宇和	3'07"9	富永 晃誠	宇和	3'20"0			
	200m個人メドレー	大西 陽也	宇和	2'48"5	谷口 駿成	宇和	3'03"2	後畠 隼輔	明浜	3'35"6
	400m個人メドレー	日野下 晃亮	宇和	7'02"5						
子	4×100mリレー	菊池 凱斗	宇和	◎○4'14"7	宮中 元輝	三瓶	4'53"6	櫛部 天太	明浜	5'45"1
		薬師寺 佑貴			増田 結斗			渡邊 希翔		
大西 陽也		岡山 仁			西尾 隆成					
清家 宙		北口 真也			川原 亨					
4×100mメドレーリレー	薬師寺 佑貴	宇和	○4'50"8	北口 真也	三瓶	5'35"9	櫛部 天太	明浜	6'37"5	
	大西 陽也			増田 結斗			渡邊 希翔			
	清家 宙			宮中 元輝			後畠 隼輔			
	菊池 凱斗			岡山 仁			川原 亨			

平成30年度 西予市中学校水泳競技大会 成績一覧表 女子 (◎大会新記録 ○県標準記録突破) H30. 6. 13 市営プール(長水路)

競技種目	1位			2位			3位			
	氏名	所属	記録	氏名	所属	記録	氏名	所属	記録	
女 子	50m自由形	中村 美心	明浜	◎○29"2	宇都 明奈	明浜	36"1	池内 友唯	野村	37"5
	100m自由形	平田 莉佳子	明浜	1'16"2	田中 瑞希	宇和	1'19"1	井上 琴葉	宇和	1'23"7
	200m自由形	小西 麗愛	三瓶	○2'34"4	井上 琴葉	宇和	3'04"8	松井 南美	宇和	3'05"9
	400m自由形	兵頭 佳乃	宇和	○5'29"5	宮中 七海	三瓶	7'02"2	宇都 明奈	明浜	7'24"1
	800m自由形									
	100m平泳ぎ	平田 莉佳子	明浜	1'40"1	坂嶋 心優	明浜	1'44"9	松井 南美	明浜	1'48"0
	200m平泳ぎ	宇都宮 未来	明浜	○3'09"4	土居 夢奈	宇和	3'35"5	坂嶋 心優	明浜	3'45"8
	100mバタフライ	中村 美心	明浜	○1'10"0	兵頭 佳乃	宇和	○1'20"5	坂本 蘭世	野村	○1'20"9
	200mバタフライ	坂本 蘭世	野村	○3'05"2						
	100m背泳ぎ	宇都宮 未来	明浜	○1'17"8	垣内 琴	宇和	1'25"7	兵頭 優月	野村	1'50"2
	200m背泳ぎ	垣内 琴	宇和	2'57"6	兵頭 優月	野村	4'08"0			
	200m個人メドレー	小西 麗愛	三瓶	○2'49"9	田中 瑞希	宇和	3'32"5	江里 友花	野村	3'50"4
	400m個人メドレー	土居 夢奈	宇和	7'02"9						
	4×100mリレー	宇都宮 未来	明浜	4'59"9	垣内 琴	宇和	5'18"7	池内 友唯	野村	5'54"6
平田 莉佳子		井上 琴葉			山ノ内 莉央					
宇都 明奈	土居 夢奈	江里 友花								
中村 美心	兵頭 佳乃	坂本 蘭世								
4×100mメドレーリレー	宇都宮 未来	明浜	○5'28"3	垣内 琴	宇和	5'45"1	兵頭 優月	野村	6'30"4	
	平田 莉佳子			土居 夢奈			武田 琉			
	中村 美心			兵頭 佳乃			坂本 蘭世			
	宇都 明奈			井上 琴葉			池内 友唯			