

軟式野球 (宇和球場)

1回戦: 6月2日(土) 10:00~競技開始(開場7:30 開会式 9:00~)

決勝: 6月3日(日) 9:30~競技開始(開場8:00)

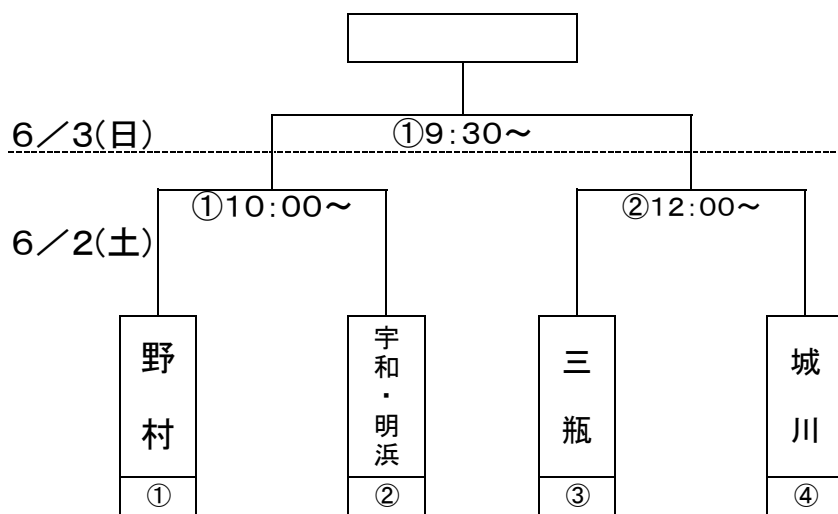

※ 若番が一塁側

<第1試合>

チーム	1	2	3	4	5	6	7	8	9	10	11	12	合計

審判員 (主審: 、1塁: 、2塁: 、3塁:)

パソコン操作 ()、放送係 (浅野 薫子、村上 華)

補助員 ③、④の中学校で相談し、球出し2名、球拾い2名、お茶出し4名を出す。

<第2試合>

チーム	1	2	3	4	5	6	7	8	9	10	11	12	合計

審判員 (主審: 、1塁: 、2塁: 、3塁:)

パソコン操作 ()、放送係 (浅野 薫子、村上 華)

補助員 ①、②の中学校で相談し、球出し2名、球拾い2名、お茶出し4名を出す。

<決 勝>

チーム	1	2	3	4	5	6	7	8	9	10	11	12	合計

審判員 (主審: 、1塁: 、2塁: 、3塁:)

パソコン操作 ()、放送係 ()

補助員 1回戦の敗者で相談して決める。

<連絡事項>

- 1 球場内外の補助員をあいているチームでお願いします。
(内容:球出し2名・球拾い2名・お茶出し2名)
- 2 試合をしていない先生でスコアボードの操作をお願いします。球場内の放送は補助員の生徒が行います。
- 3 大会初日の8:30より監督打ち合わせを行います。宇和球場本部に集合してください。なお、その際に各チームから試合球(ナガセケンコー)を4球ずつ集めます。
- 4 初日は監督打ち合わせ終了後、2日目は8:50に1試合目のオーダー交換を行います。また、2試合目は4回裏終了後にオーダー交換を行います。
- 5 審判員の先生(総体要項に記載のある先生)は、2試合目終了まで球場にいてください。2日目についても、全員参加してください。
- 6 公認審判員のみなさんは1時間前までに宇和球場本部にお越しください。
- 7 宇和球場は、1日目7:30、2日目8:00開場です。

サッカー（野村中学校グラウンド）

6月2日(土) 9:30～開会式
11:00～競技開始

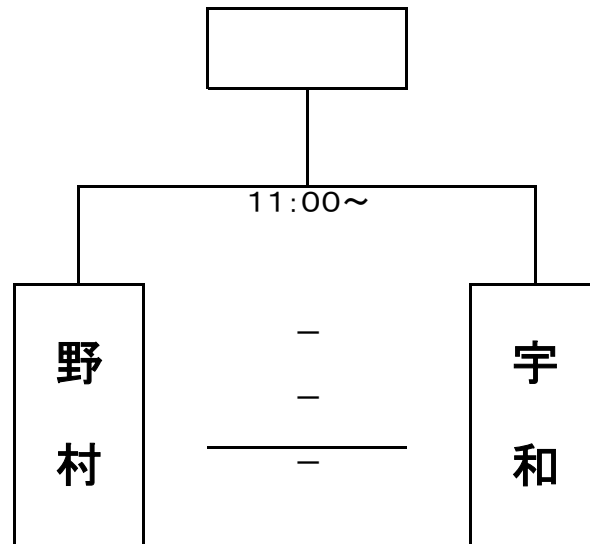

優勝:

準優勝:

バスケットボール（宇和体育館）

6月2日(土) 9:30～開会式 10:00～競技開始

<男子>

第1試合(10:00～)野村中－三瓶中

第2試合(12:00～)宇和中－第1試合の敗者

第3試合(14:00～)宇和中－第1試合の勝者

	野村中	三瓶中	宇和中	勝敗分	順位
野村中		[] () - () () - () () - () []	[] () - () () - () () - () []	()勝 ()敗 ()分	()位
三瓶中	[] () - () () - () () - () []		[] () - () () - () () - () []	()勝 ()敗 ()分	()位
宇和中	[] () - () () - () () - () []	[] () - () () - () () - () []		()勝 ()敗 ()分	()位

優勝 : 中学校

準優勝 : 中学校

<女子>

第1試合(10:00～)三瓶中－野村中

第2試合(12:00～)宇和中－第1試合の敗者

第3試合(14:00～)宇和中－第1試合の勝者

	三瓶中	野村中	宇和中	勝敗分	順位
三瓶中		[] () - () () - () () - () []	[] () - () () - () () - () []	()勝 ()敗 ()分	()位
野村中	[] () - () () - () () - () []		[] () - () () - () () - () []	()勝 ()敗 ()分	()位
宇和中	[] () - () () - () () - () []	[] () - () () - () () - () []		()勝 ()敗 ()分	()位

優勝 : 中学校

準優勝 : 中学校

バレーボール (宇和中学校体育館)

6月2日(土) 9:30開会式 10:00競技開始

<男子>

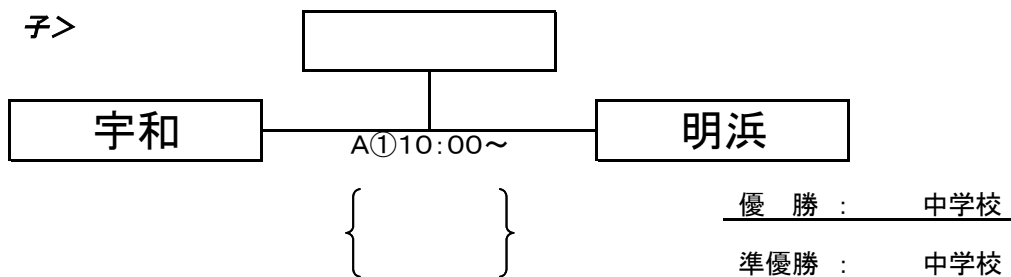

審判割り当て
 A①主審 菊岡聡次郎 副審 榊原 隆司 線審 野村中・三瓶中から2名ずつ

<女子>

	Aコート		Bコート
第1試合 開始時刻 11:30	三瓶 VS 明浜	VS	宇和 VS 野村
第2試合 開始時刻 13:00	三瓶 VS 宇和	VS	明浜 VS 野村
第3試合 開始時刻 14:30	宇和 VS 明浜	VS	野村 VS 三瓶

優勝: 中学校
準優勝: 中学校

リーグ表	三瓶中	明浜中	宇和中	野村中	勝	負	セット数	得失点差	順位
三瓶中		A①	A②	B③					
明浜中	A①		A③	B②					
宇和中	A②	A③		B①					
野村中	B③	B②	B①						

審判割り当て

第1試合	Aコート	主 田村耕一郎	副 菊岡聡次郎	線 宇和中男子4名
	Bコート	主 加藤 真二	副 宇都宮 晋	線 明浜中男子4名
第2試合	Aコート	主 菊岡聡次郎	副 加藤 真二	線 明浜中男子4名
	Bコート	主 田村耕一郎	副 榊原 隆司	線 宇和中男子4名
第3試合	Aコート	主 榊原 隆司	副 宇都宮 晋	線 明浜・宇和男子2名ずつ
	Bコート	主 田村耕一郎	副 加藤 真二	線 明浜・宇和男子2名ずつ

※Aコート:ステージ側

Bコート:玄関側

ソフトテニス男子 団体戦

開会式 6月2日(土) 9:30~
 競技開始 6月2日(土) 10:00~
 会場 宇和運動公園テニスコート(A)

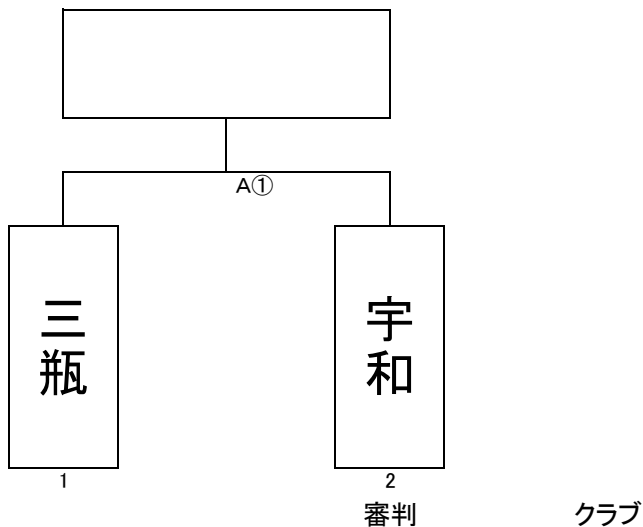

優勝 _____ 中学校
 準優勝 _____ 中学校

ソフトテニス女子 団体戦

開会式 6月2日(土) 9:30~
 競技開始 6月2日(土) 10:00~
 会場 宇和運動公園テニスコート(C・D)

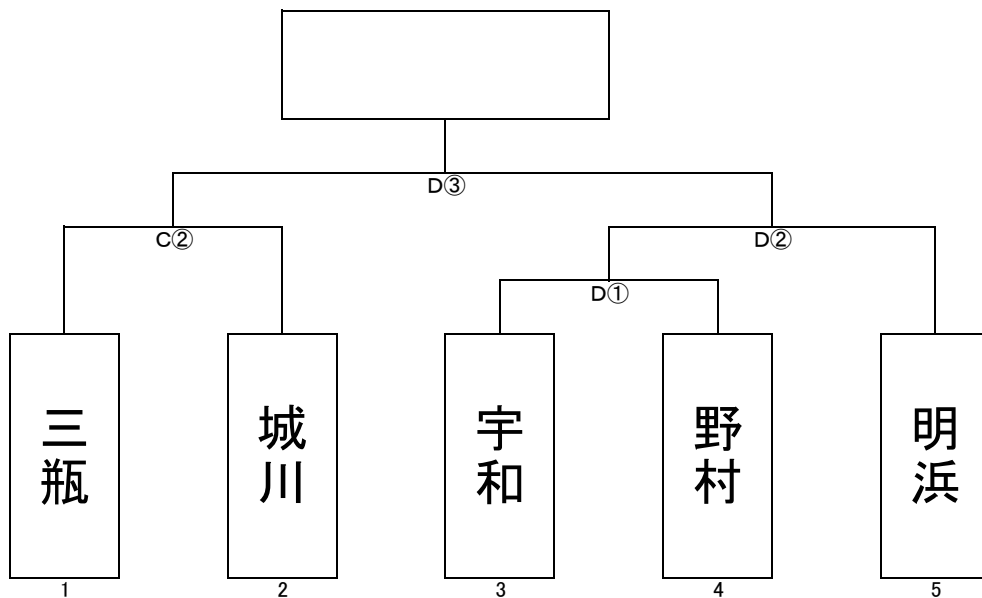

1回戦 宇和 対 野村 審判 クラブ
 準決勝 三瓶 対 城川 審判 クラブ
 準決勝 D①勝者 対 明浜 審判 クラブ
 決勝 C②勝者 対 D②勝者 審判 クラブ

優勝 _____ 中学校
 準優勝 _____ 中学校

ソフトテニス男子 個人戦

競技開始 6月2日(土) 男子団体戦終了後

会場 宇和運動公園テニスコート(A・B)

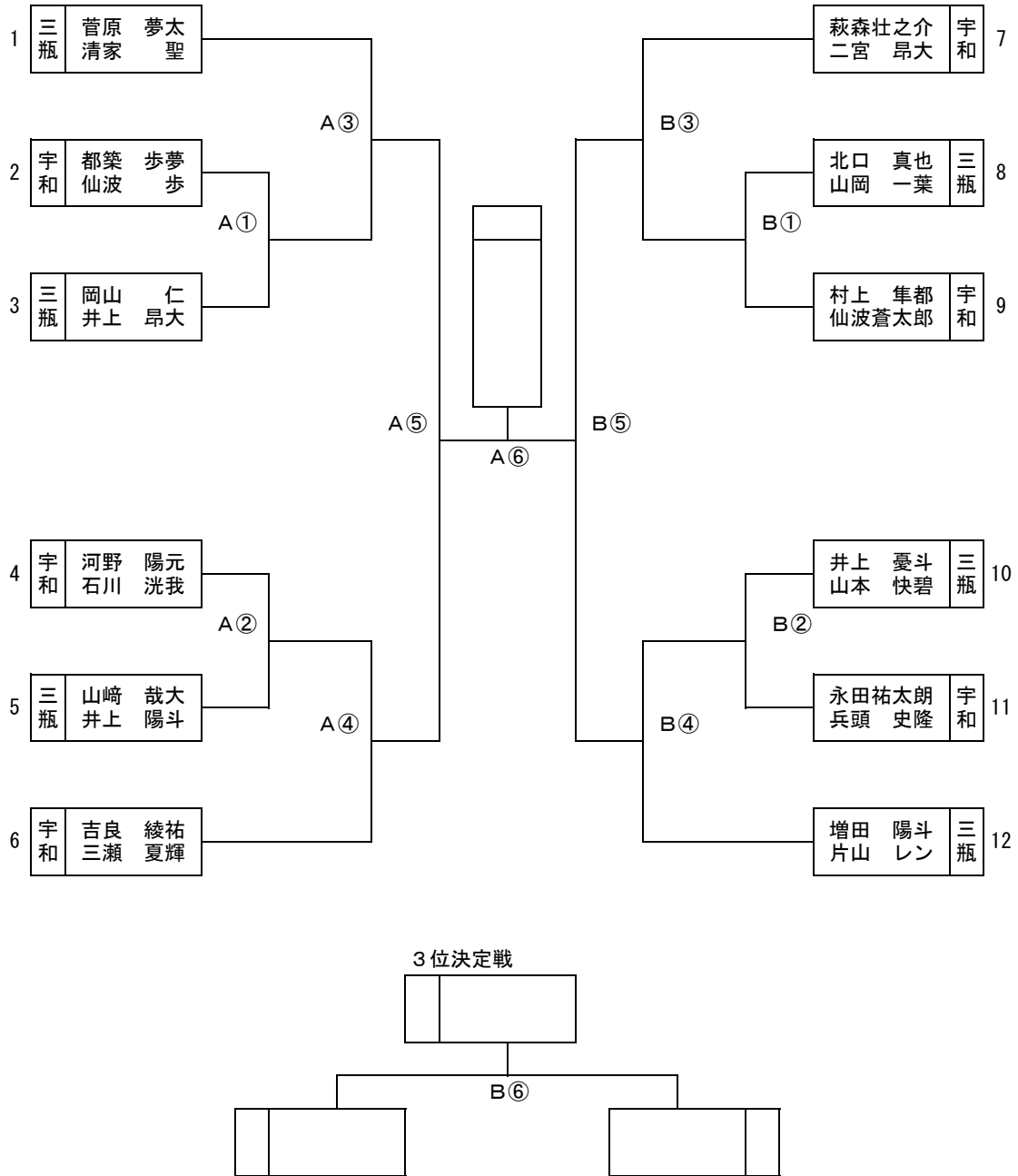

第1位	中学校
第2位	中学校
第3位	中学校
第4位	中学校

ソフトテニス女子 個人戦

競技開始 6月3日(日) 9:30~

会場 宇和運動公園テニスコート(A~D)

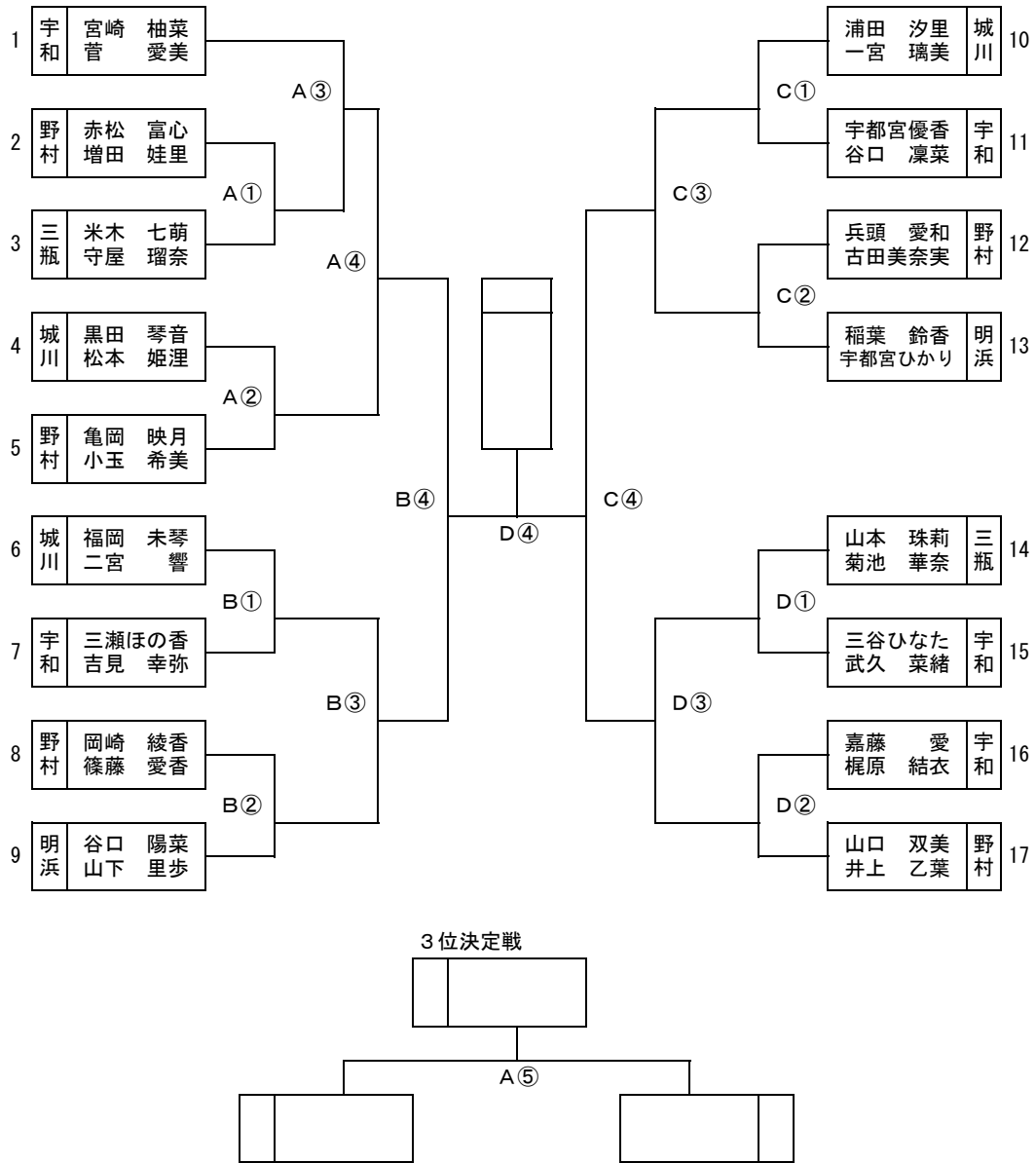

第1位	中学校
第2位	中学校
第3位	中学校
第4位	中学校

卓 球 (三瓶中学校体育館)

開会式 9:30~

競技開始 10:00~

<団体戦>

男子

①	宇 和	-	野 村
②	三 瓶	-	①の敗者
③	三 瓶	-	①の勝者

女子

①	宇 和	-	三 瓶
②	城 川	-	①の敗者
③	城 川	-	①の勝者

優 勝 中学校
 準優勝 中学校

優 勝 中学校
 準優勝 中学校

<個人戦>

男子ダブルス(予選リーグ)

Aリーグ	亀島・後藤 (三瓶)	山本・兵頭 (宇和)	大塚・和氣 (野村)
亀島優希・後藤大輝 (三瓶)	/		
山本翔太・兵頭将盛 (宇和)		/	
大塚 純・和氣詩温 (野村)			/

Bリーグ	岡村・宇都宮 (宇和)	濱田・兵頭 (野村)	山本・菊池 (三瓶)
岡村光起・宇都宮颯 (宇和)	/		
濱田侑真・兵頭真輝 人 (野村)		/	
山本恭也・菊池 響 (三瓶)			/

男子ダブルス(決勝トーナメント)

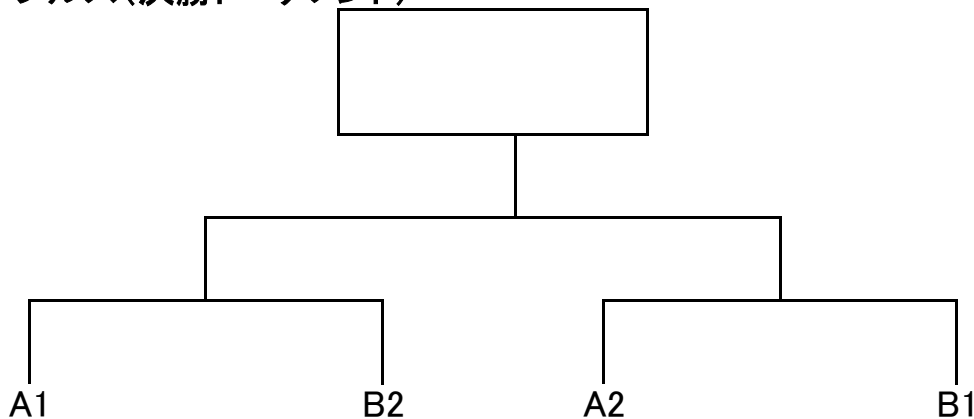

<個人戦>

女子ダブルス(予選リーグ)

Cリーグ	宇都宮・濱本 (城川)	片山・渡 (宇和)	山城・木下 (三瓶)
宇都宮唯・濱本華純 (城川)			
片山さくら・渡 海月 (城川)			
山城侑加・木下穂香 (三瓶)			

Dリーグ	奥藤・武智 (宇和)	井上・吉岡 (三瓶)	立山・大久保 (城川)
奥藤葉月・武智木の 実 (宇和)			
井上 遼・吉岡幸奈 (三瓶)			
立山実柚・大久保沙 耶 (城川)			

女子ダブルス(決勝トーナメント)

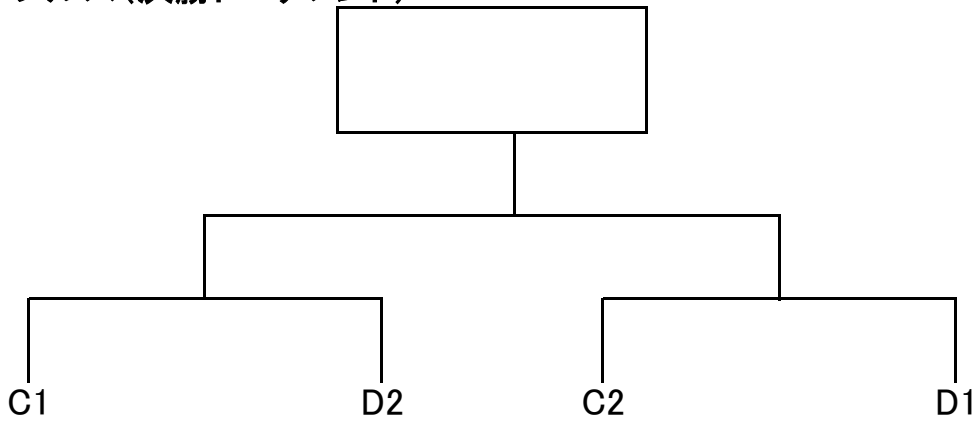

男子シングルス(予選リーグ)

A	濱田	佐々木	藤代
濱田 黎大 (野村)			
佐々木恭史 (三瓶)			
藤代 唯樹 (宇和)			

B	浅井	河野	田中
浅井 龍空 (三瓶)			
河野隆一郎 (宇和)			
田中 公瑛 (野村)			

C	戒野	飯田	菊池
戒野 達希 (宇和)			
飯田 朔也 (野村)			
菊池 悠真 (三瓶)			

D	西田	河野	藤原
西田 拓哉 (三瓶)			
河野 冬愛 (宇和)			
藤原 智也 (野村)			

<個人男子シングルス決勝トーナメント>

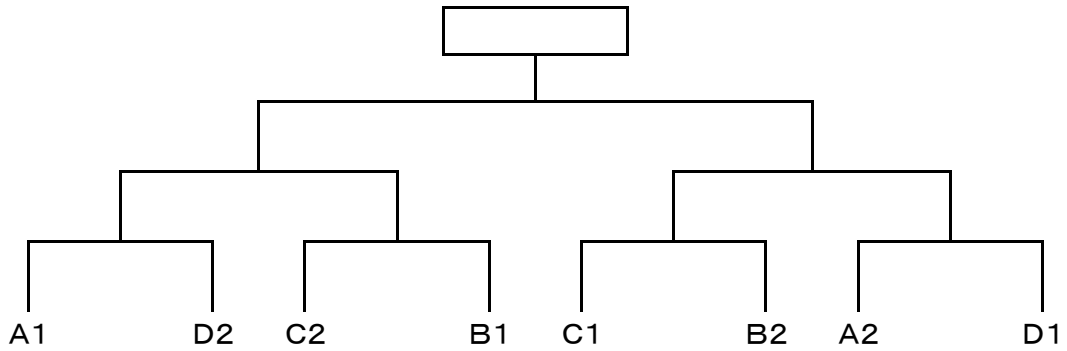

女子シングルス(予選リーグ)

A	渡辺	吉見	松田
渡辺 さくら (城川)			
吉見 夏帆 (三瓶)			
松田 和己 (宇和)			

B	紀伊野	和氣	一宮
紀伊野 日向 (三瓶)			
和氣 菜留 (宇和)			
一宮 咲希 (城川)			

C	赤西	沖	
赤西 美香 (宇和)			
沖 希乃花 (城川)			

D	三瀬	井上	中野
三瀬 友莉 (三瓶)			
井上 真菜 (宇和)			
中野 美姫 (城川)			

<個人女子シングルス決勝トーナメント>

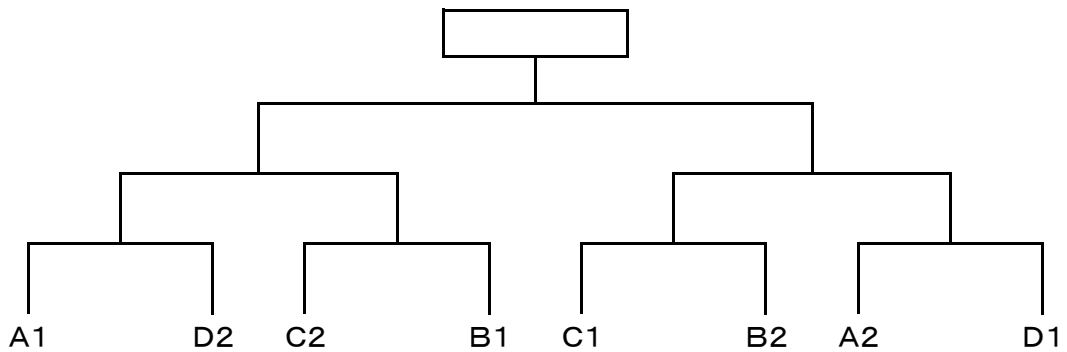

剣 道 の 部

6月2日（土） 宇和町小学校体育館
開会式 9：30 競技開始 10：00

<女子団体>

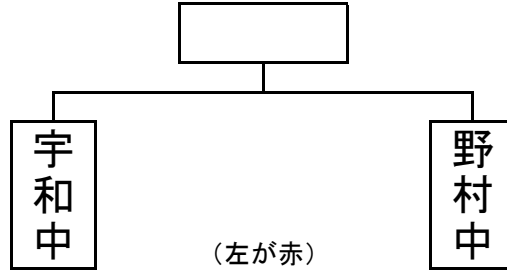

優勝： 中 学 校

準優勝： 中 学 校

学校名	先鋒	次鋒	中堅	副将	大将	結果
宇和中						勝 総本数
野村中						勝 総本数

<男子団体>

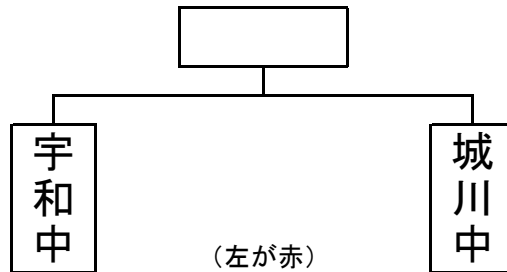

優勝： 中 学 校

準優勝： 中 学 校

学校名	先鋒	次鋒	中堅	副将	大将	結果
宇和中						勝 総本数
城川中						勝 総本数

<剣道男子個人>

1 位 : _____
 2 位 : _____
 3 位 : _____

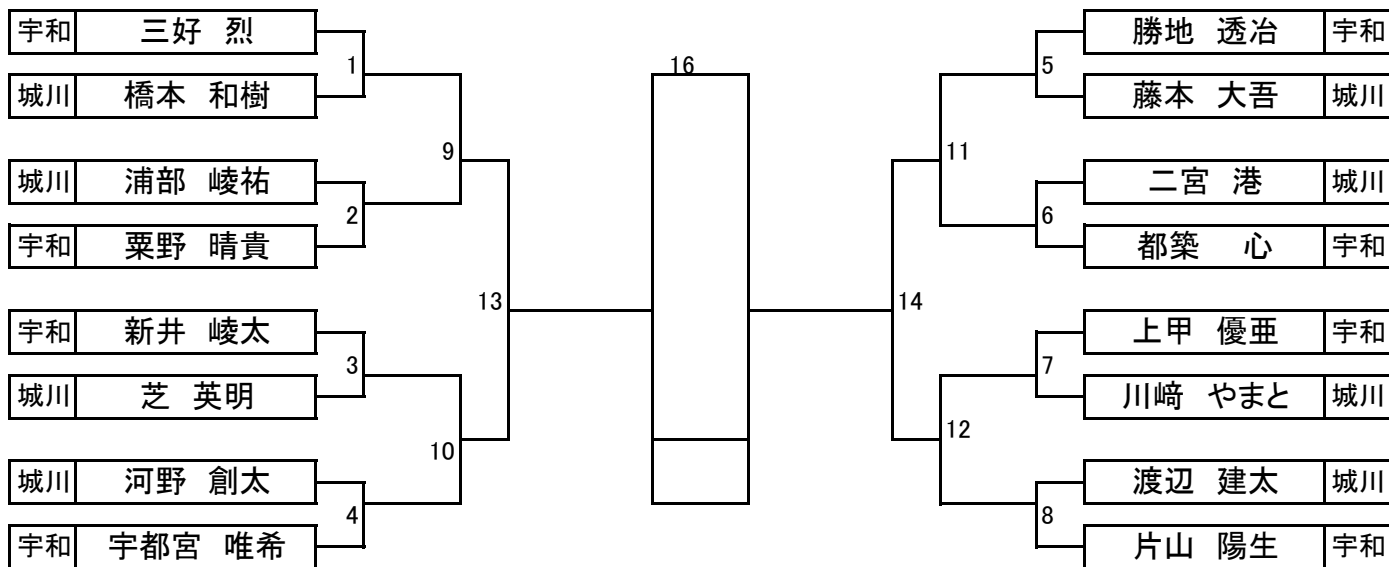

(上が赤)

<3位決定戦>

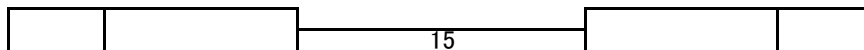

(左が赤)

<剣道女子個人>

1 位 : _____
 2 位 : _____
 3 位 : _____

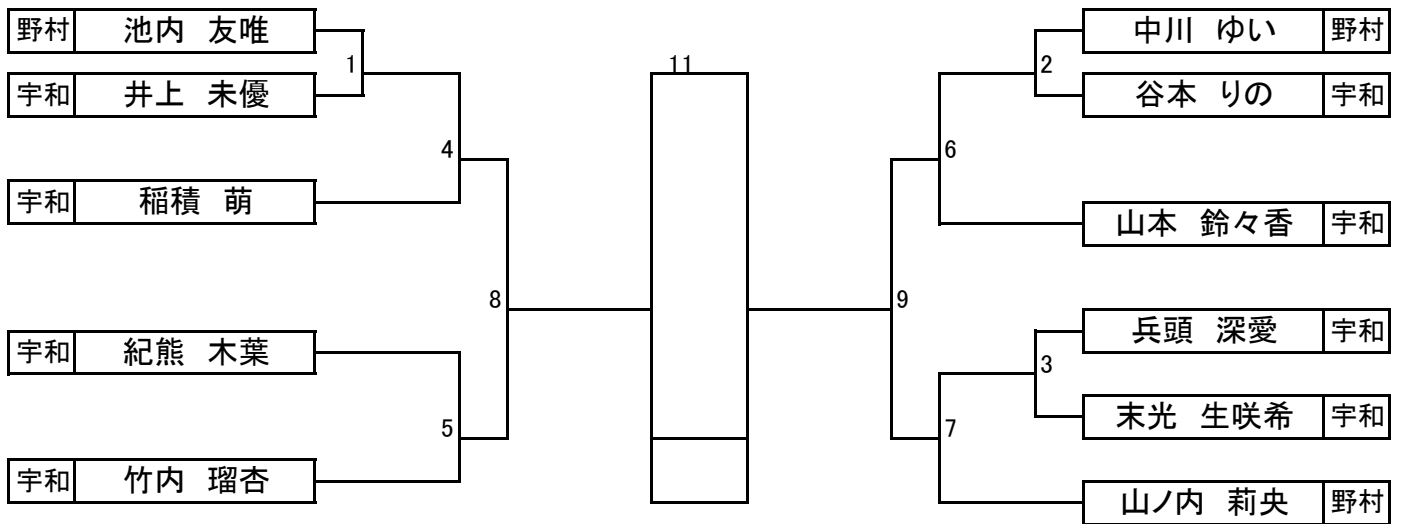

<3位決定戦>

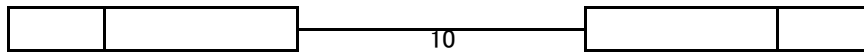

(左が赤)

柔 道 (宇和中学校柔道場)

6月2日(土) 9:30~開会式

10:00~競技開始

【男子団体】

城	川	勝	敗	宇	和
先鋒	芝 柁弥			松本 怜	先鋒
次鋒	田野 慎吾			佐藤日好生	次鋒
中堅	二宮 敬斗			西川 太陽	中堅
副将	織田 遥仁			金平 拓弥	副将
大将	紙崎 快翔			兵頭 嵐	大将
補欠	上甲 郁			西川 魁星	補欠
補欠	小川 翼			宮田 将弥	補欠

優 勝 : _____

準優勝 : _____

【男子個人50kg級】

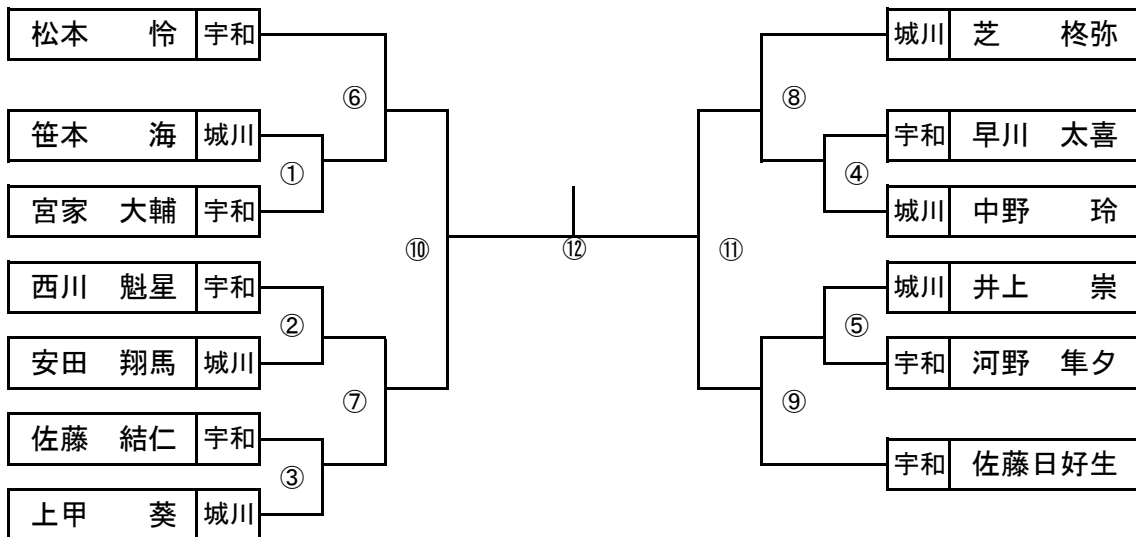

< 3位決定戦 >

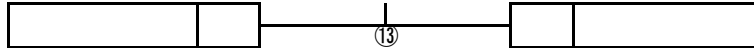

1 位 : _____

2 位 : _____

3 位 : _____

【男子個人55kg級】

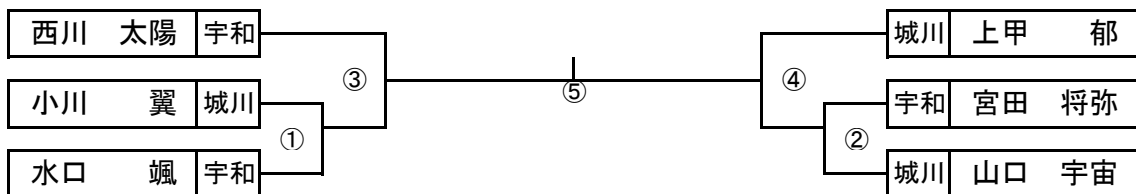

< 3位決定戦 >

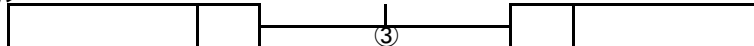

1 位 : _____

2 位 : _____

3 位 : _____

【男子個人60kg級】

1位： 金平 拓弥（宇和）

【男子個人66kg級】

	織田 遥仁（城川）	田野 慎吾（城川）	二宮 敬斗（城川）	勝敗分	順位
織田 遥仁（城川）		①	③		
田野 慎吾（城川）			②		
二宮 敬斗（城川）					

1位： _____ 2位： _____ 3位： _____

【男子個人73kg級】

	兵頭 嵐（宇和）	紙崎 快翔（城川）	渡部 光（宇和）	勝敗分	順位
兵頭 嵐（宇和）		①	③		
紙崎 快翔（城川）			②		
渡部 光（宇和）					

1位： _____ 2位： _____

【女子団体】

宇和		勝敗			
先鋒	三好 爽加	不戦勝			
中堅	金平 紗希	不戦勝			
大将	宇都宮愛乃	不戦勝			
補欠	上田 彩奈				

優勝：宇和中学校

【女子個人44kg級】

1位：三好 爽加（宇和）

【女子個人48kg級】

1位：上田 彩奈（宇和）

【女子個人52kg級】

1位：金平 紗希（宇和）

【女子個人57kg級】

1位：宇都宮愛乃（宇和）

相撲競技の部

平成30年6月2日(土)
 開会式 9:30 試合開始 10:
 会場: 野村中学校常設土俵

○ 団体戦

優勝

野村中学校

○ 個人戦

		本田	西村	岡田	三瀬	古田	藤田	今井	兵頭	勝点
1	本田 涼雅									
2	西村 拓海									
3	岡田 一心									
4	三瀬 椿									
5	古田健太郎									
6	藤田 翔									
7	今井 彪冴									
8	兵頭 佑彌									

1	本田			西村
2	岡田			三瀬
3	古田			藤田
4	今井			兵頭
5	本田			岡田
6	西村			三瀬
7	古田			今井
8	藤田			兵頭
9	本田			三瀬
10	西村			岡田
11	古田			兵頭
12	藤田			今井
13	本田			古田
14	三瀬			兵頭
15	西村			藤田
16	岡田			今井

17	三瀬			
18	本田			
19	岡田			
20	西村			
21	三瀬			
22	岡田			
23	本田			
24	西村			
25	岡田			
26	三瀬			
27	西村			
28	本田			
順1				
順2				
順3				
順4				

ソフトボール

6/2(土)9:30~開会 開会式後、認定表彰

優勝：宇和中学校

バドミントン

6/2(土)9:30~開会 開会式後、認定表彰

< 男子個人シングルス >

第1位 : 山本 勇誠 (宇和中学校)

< 女子個人シングルス >

第1位 : 井上 幸音 (宇和中学校)

< 女子個人ダブルス >

第1位 : 井上 花音・宇都宮小桜 組 (宇和中学校)
