

第14回宇和島市・北宇和郡中学校新人総合体育大会

大会記録

期 日 令和元年 9月25日(水)
26日(木)

(雨天決行 一部順延)

会 場

大会本部	宇和島市立城北中学校
バレーボール	吉田町ふれあい運動公園
バスケットボール	宇和島市総合体育館
卓球	鬼北総合公園
ソフトテニス	津島プレーランド
軟式野球	丸山公園野球場・宮下ふれあい広場
サッカー	丸山公園多目的グラウンド
柔道	宇和島市総合体育館
剣道	三間町国民体育館
体操競技	宇和島市総合体育館(※)
テニス	三間町運動公園

※ 9月27日(金)開催

主 催

宇和島市教育委員会
松野町教育委員会
鬼北町教育委員会
宇和島市中学校体育連盟
北宇和郡学校体育会

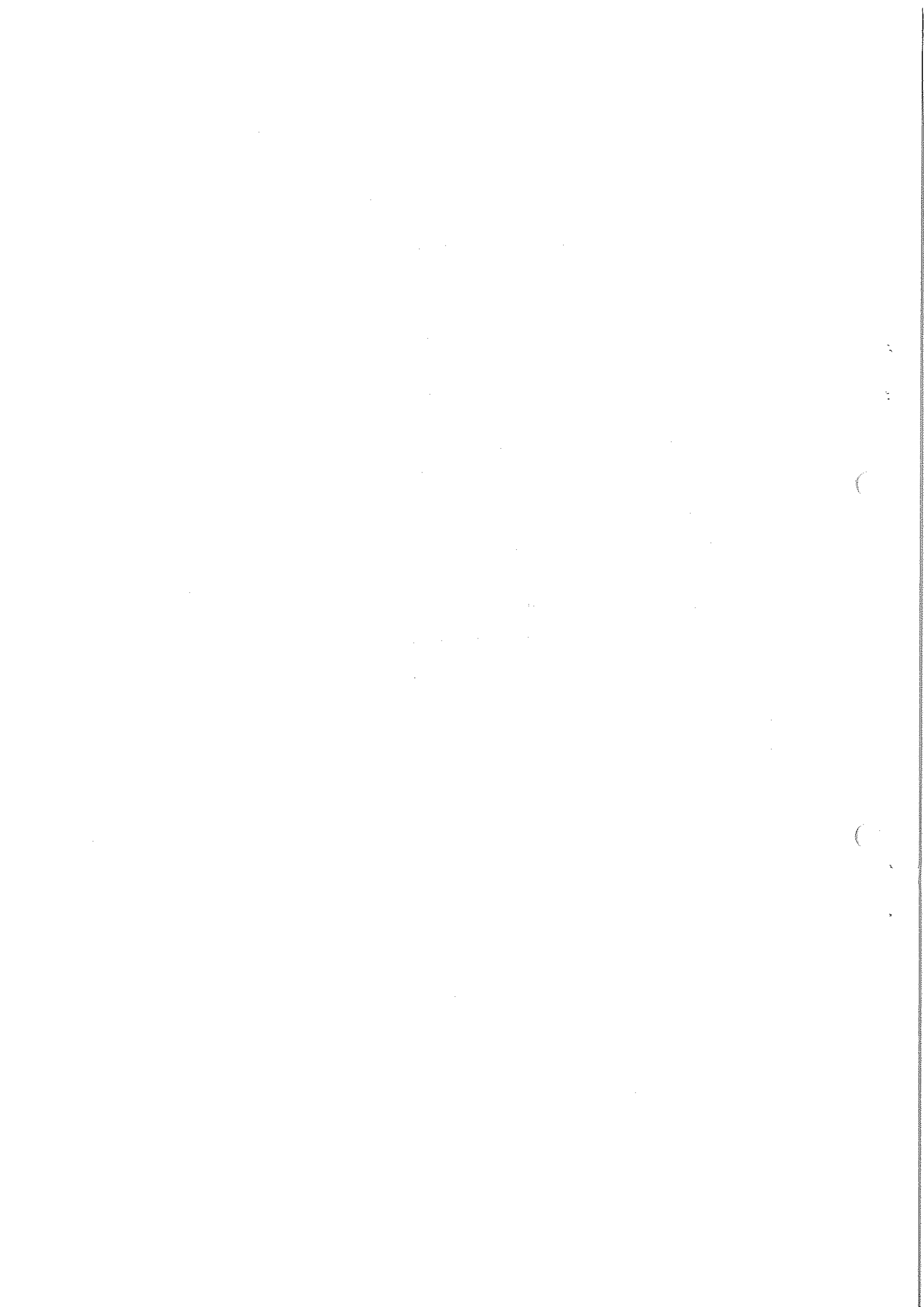

第14回 宇和島市・北宇和郡中学校新人総合体育大会 大会結果 (団体)

令和元年 9月25日(水)・26日(木)・27日(金)

宇和島市中学校体育連盟・北宇和郡学校体育会

競 技	性	優 勝	準 優 勝	3 位	
バレーボール	男	◎松野中学校	城東中学校		
	女	◎広見中学校	◎宇和島南中等教育学校		
バスケットボール	男	◎城東中学校	三間中学校	津島中学校	4位 宇和島南中等教育学校
	女	◎城東中学校	吉田中学校	宇和島南中等教育学校	広見中学校
卓 球	男	◎津島中学校	◎広見中学校	城東中学校	吉田中学
	女	◎津島中学校	◎広見中学校	城北中学校	城東中学校
ソフトテニス	男	◎日吉中学校	◎城東中学校	城南中学校	広見中学校
	女	◎城東中学校	◎広見中学校	城南中学校	松野中学校
軟式野球	共	◎三間中学校	◎津島中学校	城南中学校	吉田中学校
ソフトボール	女	◎城北中学校			
サ ッ カ ー	共	◎城南中学校			
柔 道	男	◎三間中学校	◎城北中学校	◎城東中学校	4位 吉田中学校
	女	◎城北中学校	◎三間中学校	◎	◎
剣 道	男	◎三間中学校	◎宇和島南中等教育学校	広見中学校	城東中学校
	女	◎宇和島南中等教育学校			
体 操 競 技	男				
	女			◎城北中学校	
テ ニ ス	男	◎三間中学校			
	女	◎三間中学校			

※ ◎印は、県新人出場資格獲得校です。

第14回 宇和島市・北宇和郡中学校新人総合体育大会 大会結果 (個人)

令和元年 9月25日(水)・26日(木)・27日(金)

宇和島市中学校体育連盟・北宇和郡学校体育会

卓球	男子	シングルス	1 ◎ 大平 凌魁 広見	2 ◎ 中西 青 津島	3 ◎ 山下 遥陽 津島	4 ◎ 槐 優汰 吉田
		シングルス	5 ◎ 児玉 亜門 吉田	6 ◎ 草島 日向 広見	7 ◎ 豊島 煌太 城東	8 ◎ 石崎 海士 広見
	ダブルス	1 ◎ 竹田 弘望 津島	2 ◎ 久保田 潤 津島	3 ◎ 酒井 良輔 吉田	4 ◎ 斧 和生 津島	
		◎ 三好 風海	◎ 宇都宮 功	◎ 芝 浩志	◎ 田中 暁人	
女子	シングルス	1 ◎ 井上 美来 津島	2 ◎ 中川 彩実 城東	3 ◎ 酒井 彩花 城東	4 ◎ 水野 琴音 津島	
		5 ◎ 藤江 葉里 三間	6 ◎ 高田 莉瑚 広見	7 ◎ 二神 陽愛 宇南	8 ◎ 吉見 咲保 城北	
	ダブルス	1 ◎ 藤岡 美樹 津島	2 ◎ 土山 華永 吉田	3 ◎ 福島 英 城南	4 ◎ 芝 柚有 城北	
		◎ 森岡 七海	◎ 幸淵 美嘉	◎ 大國 瑞希	◎ 松本ほのか	
ソフトテニス	男子	1 ◎ 上山 昭 日吉	2 ◎ 和氣 真宏 日吉	3 ◎ 大石 大輝 宇南	◎ 岡島 諒典 城南	
		◎ 犬飼 竜貴	◎ 入田 純友	◎ 市橋 佑斗	◎ 森 滉典	
	5 ◎ 赤松 海羅 津島	5 ◎ 谷脇 歩夢 城東	5 ◎ 福島 隼人 城南	◎ 前田 凜 城北		
		◎ 田村 蒼悟	◎ 伊手 秀真	◎ 影山 希海	◎ 清家 蒼太	
	女子	1 ◎ 土井 莉子 城東	2 ◎ 示野 心実 城東	3 ◎ 上杉 舞 城東	◎ 前田 心 城東	
		◎ 今井 美海	◎ 三好 里萌	◎ 井上 茜	◎ 河野 有咲	
5 ◎ 山崎ひなた 宇南	5 ◎ 浅野由梨香 広見	5 ◎ 兵頭 心菜 城北	◎ 森田 舞優 城東			
◎ 藤岡 怜奈	◎ 松本 夏妃	◎ 河野 紗良	◎ 萩森 柚月			
柔道	男子	50kg級	1 ◎ 松浦 悠青 城北	2 ◎ 田村康士郎 津島	3 ◎ 日野 太陽 松野	4 ◎ 西田 弘道 城北
		55kg級	1 ◎ 横田 唯人 城北	2 ◎ 浜村 武蔵 城東	3 ◎ 中川 輝大 城北	4 ◎ 浅井 瑛希 城東
		60kg級	1 ◎ 池田蔵ノ介 城東	2 ◎ 梅村 太梧 三間	3 ◎ 伊藤 大造 吉田	4 ◎ 中尾 海里 三間
		66kg級	1 ◎ 山口 青航 城北	2 ◎ 久米 純平 城北	3 ◎ 織田 寛大 吉田	◎
		73kg級	1 ◎ 渡邊 潤 吉田	2 ◎ 田下 世羅 松野	3 ◎	4 ◎
		81kg級	1 ◎ 毛利 一尽 三間	2 ◎ 藤山丈太郎 三間	3 ◎	4 ◎
		90kg級	1 ◎ 村上 岳 城北	2 ◎	3 ◎	4 ◎
		90kg超級	1 ◎ 福原文一郎 津島	2 ◎	3 ◎	4 ◎
	女子	40kg級	1 ◎ 梶谷 侑生 城北	2 ◎	3 ◎	4 ◎
		44kg級	1 ◎ 大竹 殊生 城北	2 ◎	3 ◎	4 ◎
		48kg級	1 ◎ 川本 美羽 城北	2 ◎ 兵頭 愛莉 津島	3 ◎	4 ◎
		52kg級	1 ◎ 山下 明純 城北	2 ◎	3 ◎	4 ◎
		57kg級	1 ◎ 松本 春海 城北	2 ◎ 小西 柚葉 三間	3 ◎	4 ◎
		63kg級	1 ◎ 上甲 華 城北	2 ◎ 河野 優佳 三間	3 ◎	4 ◎
70kg級	1 ◎ 前田 凜 三間	2 ◎	3 ◎	4 ◎		
70kg超級	1 ◎	2 ◎	3 ◎	4 ◎		

剣道	男子	1	◎ 渡邊小侍郎	三間	2	◎ 安岡慶次郎	三間	3	◎ 井上 泰輔	三間	4	◎ 阿藤 暖大	三間	
		5	◎ 吉岡 大我	三間	5	◎ 善家 悠太	三間	5	◎ 岡崎 煌光	三間	5	◎ 友澤 悦人	三間	
	女子	1	◎ 鈴木 由乃	宇南	2	◎ 田島 古都	広見	3	◎ 大島 才和	宇南	4	◎ 寺川 千尋	城南	
		5	◎ 柴 彩来	広見	5	◎ 清家 花歩	宇南	5	◎ 國安 紫乃	城南	5			
体操競技	男子	1			2			3			4			
		5			6			7			8			
	女子	1	◎ 畠山 葵衣	城北	2	◎ 遠山 莉子	城北	3	◎ 齋藤菜々美	城北	4	◎		
		5			6			7			8			
テニス	男子	シングルス	1	◎ 二宮 俊介	宇南	2	◎ 由井 琢海	城東	3	◎ 濱田 康生	三間	4	◎ 岡崎耀太郎	三間
			5	◎ 山崎 巧斗	三間	5	◎ 河野 礼依	三間	5	◎ 白瀧 嵩虎	三間	5	◎ 飯村 開	宇南
		ダブルス	9	◎ 竹城 宏規	三間	9	◎ 酒井 隆也	三間	9	◎		9	◎	
			9	◎		9	◎		9	◎		9	◎	
	女子	シングルス	1	◎ 濱田 康生	三間	2	◎ 二宮 俊介	宇南	3	◎ 岡崎耀太郎	三間	4	◎ 河野 礼依	三間
			5	◎ 白瀧 嵩虎		5	◎ 飯村 開		5	◎ 山崎 巧斗		5	◎ 酒井 隆也	
		ダブルス	5	◎		5	◎		5	◎		5	◎	
			5	◎		5	◎		5	◎		5	◎	
男子	シングルス	1	◎ 宮本 陽菜	三間	2	◎ 大内 優	城北	3	◎ 宇都宮夏鈴	三間	3	◎ 福鹿 愛瑠	三間	
		5	◎ 三好 千歳	宇南	5	◎ 東 檢里	三間	5	◎ 藤田 乃逢	三間	5	◎ 渡邊 美悠	宇南	
	ダブルス	9	◎ 富永 祐凜	三間	9	◎ 井関しずく	三間	9	◎ 河野 緋彩	三間	9	◎ 今西 由佳	三間	
		9	◎ 兵頭 美羽	三間	9	◎ 稲田 真愛	三間	9	◎		9	◎		
女子	シングルス	1	◎ 宮本 陽菜	三間	2	◎ 宇都宮夏鈴	三間	3	◎ 東 檢里	三間	4	◎ 渡邊 美悠	宇南	
		5	◎ 福鹿 愛瑠		5	◎ 富永 祐凜		5	◎ 藤田 乃逢		5	◎ 三好 千歳		
	ダブルス	5	◎		5	◎		5	◎		5	◎		
		5	◎ 兵頭 美羽	三間	5	◎ 井関しずく	三間	5	◎		5	◎		
5	◎ 河野 緋彩	三間	5	◎ 稲田 真愛	三間	5	◎		5	◎				

※ ◎印は、県新人出場資格獲得選手です。

バレーボール男子 決勝

城東 0 $\left(\begin{smallmatrix} 19-25 \\ 11-25 \end{smallmatrix} \right)$ 2 松野

優勝 松野中学校

バレーボール女子
Aゾーン

	津島	吉田	広見	城東	勝	負	順位
津島		0 $\left(\begin{smallmatrix} 23-25 \\ 22-25 \end{smallmatrix} \right)$ 2	0 $\left(\begin{smallmatrix} 14-25 \\ 16-25 \end{smallmatrix} \right)$ 2	2 $\left(\begin{smallmatrix} 25-15 \\ 25-9 \end{smallmatrix} \right)$ 0	1	2	3
吉田	2 $\left(\begin{smallmatrix} 25-23 \\ 25-22 \end{smallmatrix} \right)$ 0		0 $\left(\begin{smallmatrix} 7-25 \\ 16-25 \end{smallmatrix} \right)$ 2	2 $\left(\begin{smallmatrix} 25-10 \\ 25-16 \end{smallmatrix} \right)$ 0	2	1	2
広見	2 $\left(\begin{smallmatrix} 25-14 \\ 25-16 \end{smallmatrix} \right)$ 0	2 $\left(\begin{smallmatrix} 25-7 \\ 25-16 \end{smallmatrix} \right)$ 0		2 $\left(\begin{smallmatrix} 25-3 \\ 25-9 \end{smallmatrix} \right)$ 0	3	0	1
城東	0 $\left(\begin{smallmatrix} 15-25 \\ 9-25 \end{smallmatrix} \right)$ 2	0 $\left(\begin{smallmatrix} 10-25 \\ 16-25 \end{smallmatrix} \right)$ 2	0 $\left(\begin{smallmatrix} 3-25 \\ 9-25 \end{smallmatrix} \right)$ 2		0	3	4

Bゾーン

	城北	松野	城南	宇南	勝	負	順位
城北		0 $\left(\begin{smallmatrix} 17-25 \\ 6-25 \end{smallmatrix} \right)$ 2	0 $\left(\begin{smallmatrix} 18-25 \\ 18-25 \end{smallmatrix} \right)$ 2	0 $\left(\begin{smallmatrix} 8-25 \\ 13-25 \end{smallmatrix} \right)$ 2	0	3	4
松野	2 $\left(\begin{smallmatrix} 25-17 \\ 25-6 \end{smallmatrix} \right)$ 0		2 $\left(\begin{smallmatrix} 25-23 \\ 27-25 \end{smallmatrix} \right)$ 0	0 $\left(\begin{smallmatrix} 8-25 \\ 22-25 \end{smallmatrix} \right)$ 2	2	1	2
城南	2 $\left(\begin{smallmatrix} 25-18 \\ 25-18 \end{smallmatrix} \right)$ 0	0 $\left(\begin{smallmatrix} 23-25 \\ 25-27 \end{smallmatrix} \right)$ 2		0 $\left(\begin{smallmatrix} 10-25 \\ 10-25 \end{smallmatrix} \right)$ 2	1	2	3
宇南	2 $\left(\begin{smallmatrix} 25-8 \\ 25-13 \end{smallmatrix} \right)$ 0	2 $\left(\begin{smallmatrix} 25-8 \\ 25-22 \end{smallmatrix} \right)$ 0	2 $\left(\begin{smallmatrix} 25-10 \\ 25-10 \end{smallmatrix} \right)$ 0		3	0	1

決勝トーナメント (大会2日目)

準決勝

①	A 1位	広見	2 $\left(\begin{smallmatrix} 25-4 \\ 25-13 \end{smallmatrix} \right)$ 0	松野	B 2位
②	B 1位	宇南	2 $\left(\begin{smallmatrix} 25-23 \\ 25-21 \end{smallmatrix} \right)$ 0	吉田	A 2位

決勝

①勝者	広見	2 $\left(\begin{smallmatrix} 22-25 \\ 25-14 \\ 25-23 \end{smallmatrix} \right)$ 1	宇南	②勝者
-----	----	--	----	-----

優勝 広見中学校

準優勝 宇和島南中等教育学校

バスケットボール

(男子)

		1	2	3	4	5	順位	勝	負	ゴールアベレージ	得失点
		城東	宇南	城北	三間	津島					
1	城東		24-2 25-16 96 22-7 32 25-7	28-6 26-7 118 30-2 19 34-4	20-10 19-6 76 20-13 51 17-22	27-10 13-4 75 11-26 45 24-5	1	4	0	2.5	218
2	宇南	2-24 16-25 32 7-22 96 7-25		11-6 14-6 54 10-10 27 19-5	12-24 4-34 31 11-24 103 4-21	8-17 5-17 46 14-18 64 19-12	4	1	3	0.7	-127
3	城北	6-28 7-26 19 2-30 118 4-34	6-11 6-14 27 10-10 54 5-19		1-25 4-21 7 2-11 100 0-43	4-14 8-23 32 6-19 68 14-12	5	0	5	0.3	-255
4	三間	10-20 6-19 51 13-20 76 22-17	24-12 34-4 103 24-11 31 21-4	25-1 21-4 100 11-2 7 43-0		20-6 21-11 67 14-12 36 12-7	2	3	1	3.6	171
5	津島	10-27 4-13 45 26-11 75 5-24	17-8 17-5 64 18-14 46 12-19	14-4 23-8 68 19-6 32 12-14	6-20 11-21 36 12-14 67 7-12		3	2	2	1.2	-7

(女子)

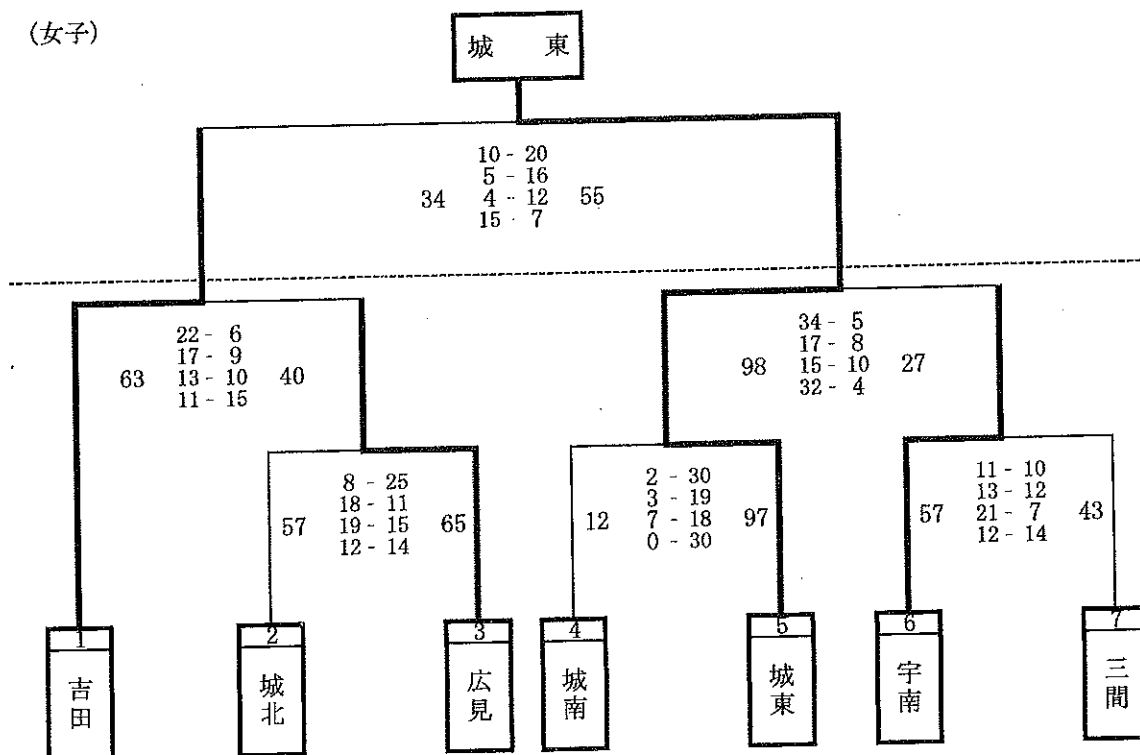

卓球 団体 (男子)

予選リーグ

Aゾーン		広見	津島	三間	城南	勝敗	順位
1	広見	-	1-3	3-1	3-0	2-1	2
2	津島	3-1	-	3-0	3-0	3-0	1
3	三間	1-3	0-3	-	2-3	0-3	4
4	城南	0-3	0-3	3-2	-	1-2	3

Bゾーン		城北	宇南	吉田	城東	勝敗	順位
1	城北	-	3-2	1-3	2-3	1-2	3
2	宇南	2-3	-	0-3	2-3	0-3	4
3	吉田	3-1	3-0	-	3-1	3-0	1
4	城東	3-2	3-2	1-3	-	2-1	2

決勝トーナメント

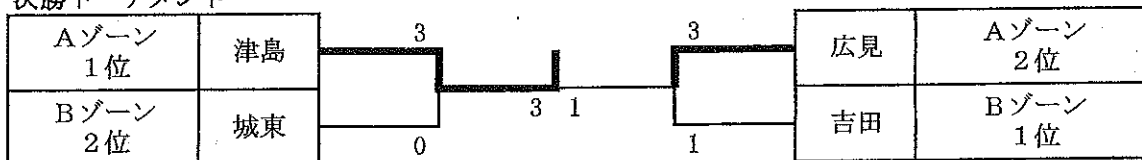

卓球 団体 (女子)

予選リーグ

Aゾーン		三間	城東	吉田	城北	勝敗	順位
1	三間	-	1-3	3-1	2-3	1-2	3
2	城東	3-1	-	3-0	3-2	3-0	1
3	吉田	1-3	0-3	-	0-3	0-3	4
4	城北	3-2	2-3	3-0	-	2-1	2

Bゾーン		城南	広見	宇南	津島	勝敗	順位
1	城南	-	1-3	3-0	1-3	1-2	3
2	広見	3-1	-	3-0	0-3	2-1	2
3	宇南	0-3	0-3	-	0-3	0-3	4
4	津島	3-1	3-0	3-0	-	3-0	1

決勝トーナメント

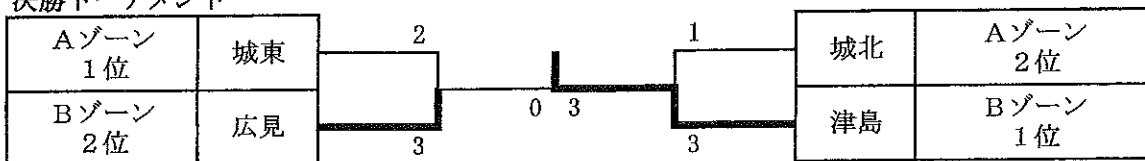

卓球 個人シングルス (男子)

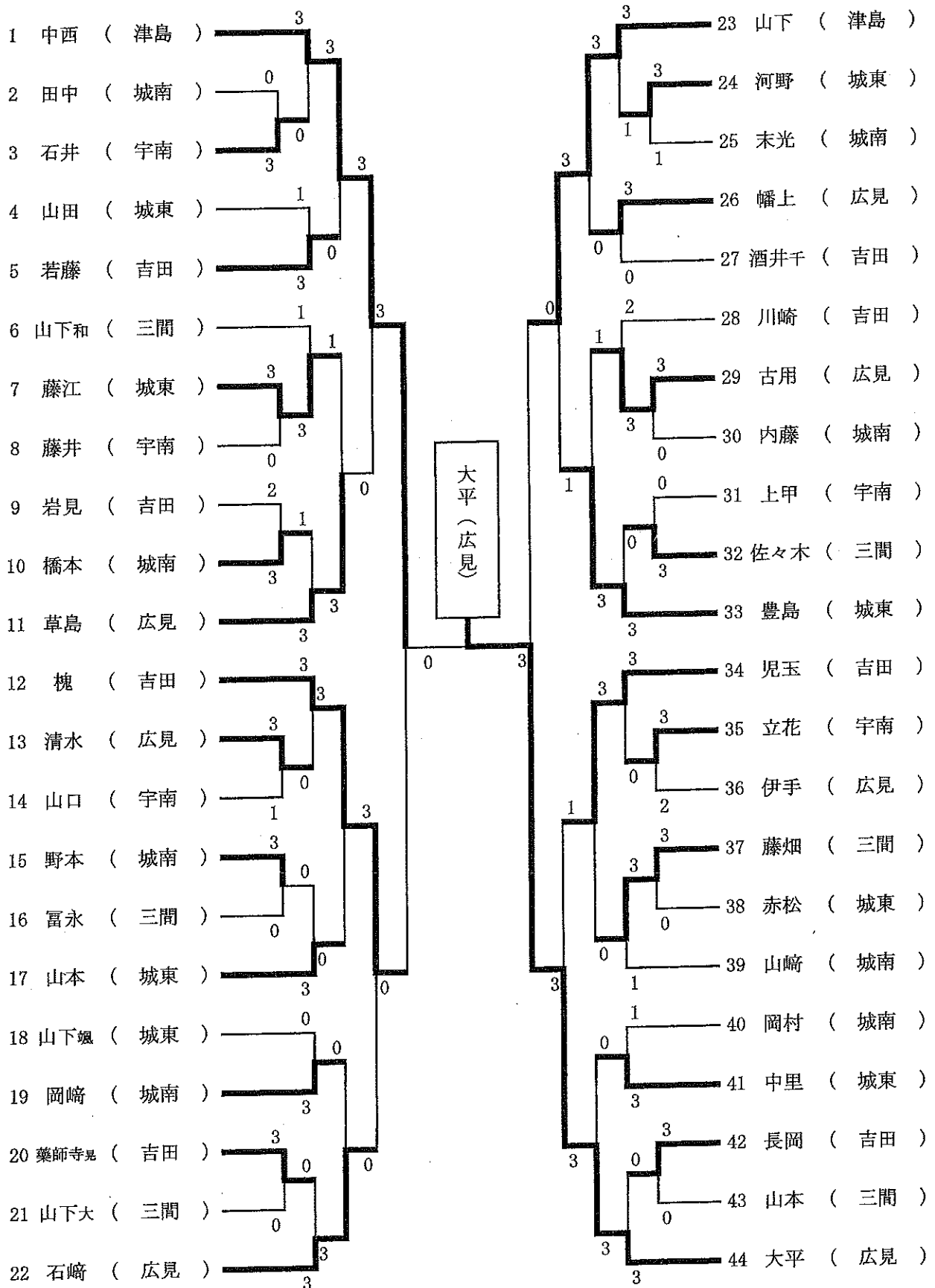

卓球 個人シングルス (女子)

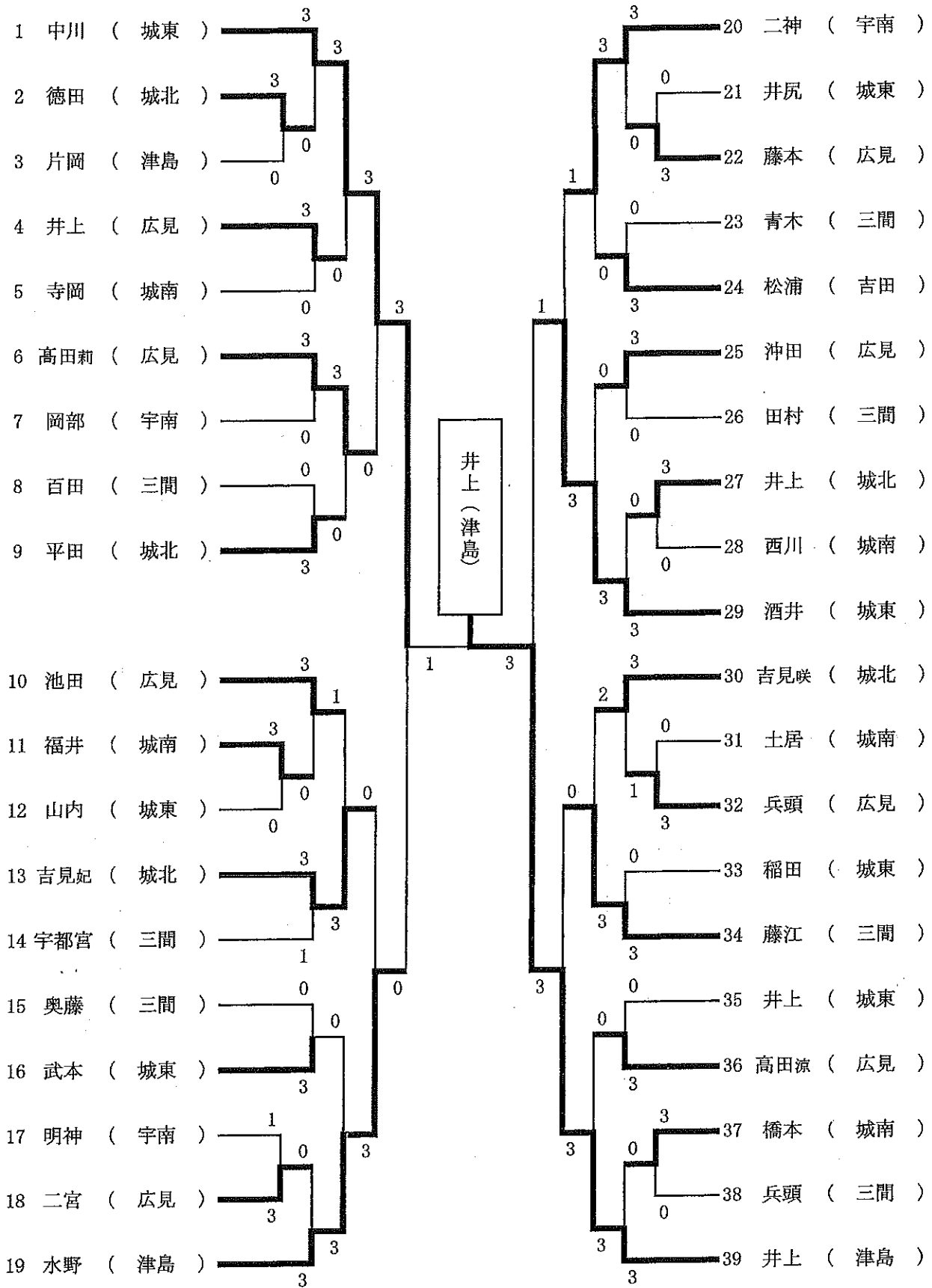

卓球 個人ダブルス (男子)

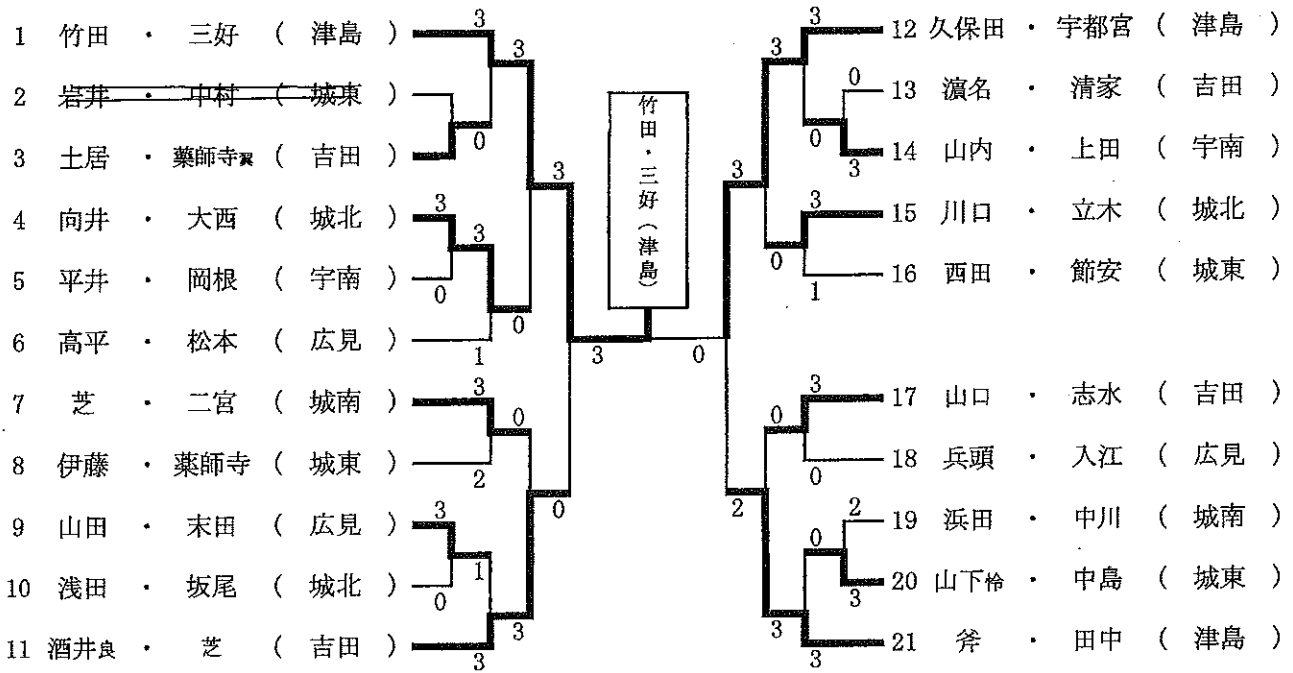

卓球 個人ダブルス (女子)

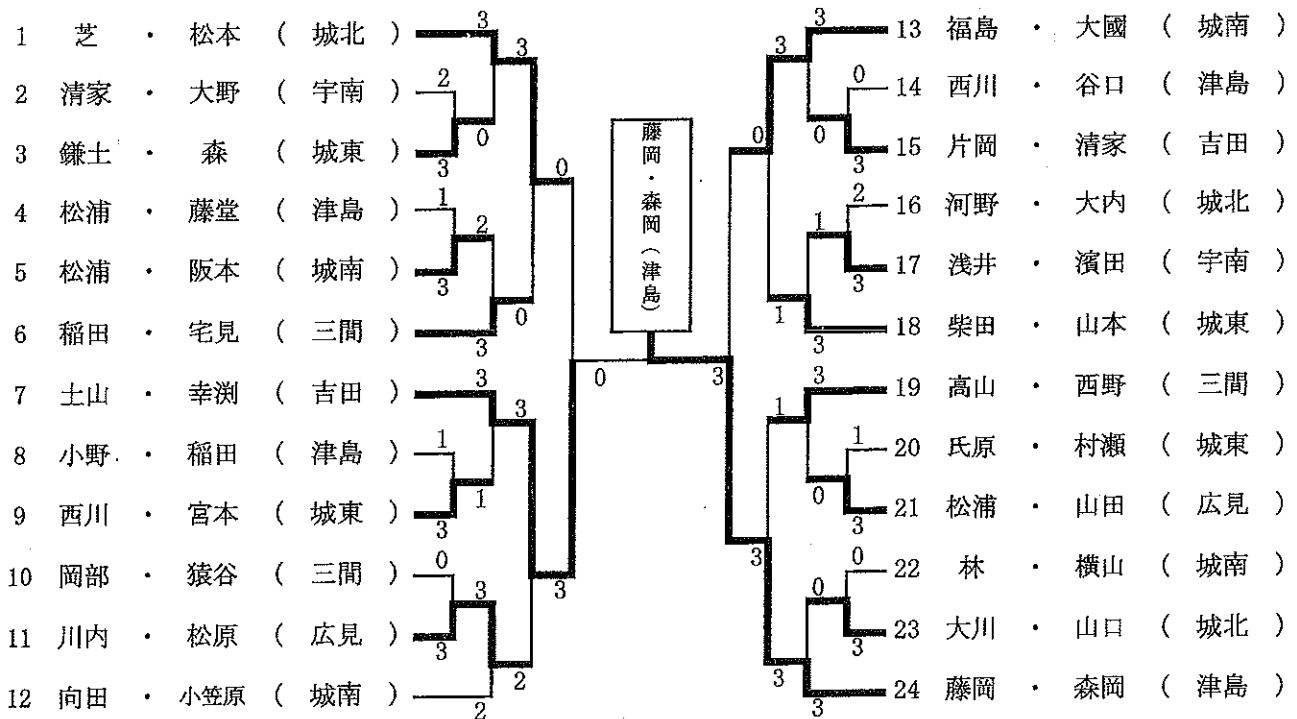

ソフトテニス 団体 (男子)

Aゾーン		城北	城東	城南	津島	勝敗	順位
1	城北	/	0-3	0-3	②-1	1-2	3
2	城東	③-0	/	②-1	②-1	3-0	1
3	城南	③-0	1-2	/	②-1	2-1	2
4	津島	1-2	1-2	1-2	/	0-3	4

Bゾーン		日吉	宇南	広見	勝敗	順位
1	日吉	/	②-1	②-1	2-0	1
2	宇南	1-2	/	1-2	0-2	3
3	広見	1-2	②-1	/	1-1	2

決勝トーナメント



ソフトテニス 団体 (女子)

Aゾーン		日吉	吉田	津島	城南	松野	勝敗	順位
1	日吉	/	③-0	②-1	②-1	0-3	3-1	3
2	吉田	0-3	/	1-2	1-2	1-2	0-4	5
3	津島	1-2	②-1	/	1-2	1-2	1-3	4
4	城南	1-2	②-1	②-1	/	②-1	3-1	2
5	松野	③-0	②-1	②-1	1-2	/	3-1	1

Bゾーン		城東	城北	広見	宇南	勝敗	順位
1	城東	/	②-1	③-0	③-0	3-0	1
2	城北	1-2	/	0-3	1-2	0-3	4
3	広見	0-3	③-0	/	③-0	2-1	2
4	宇南	0-3	②-1	0-3	/	1-2	3

決勝トーナメント



ソフトテニス 個人(男子)

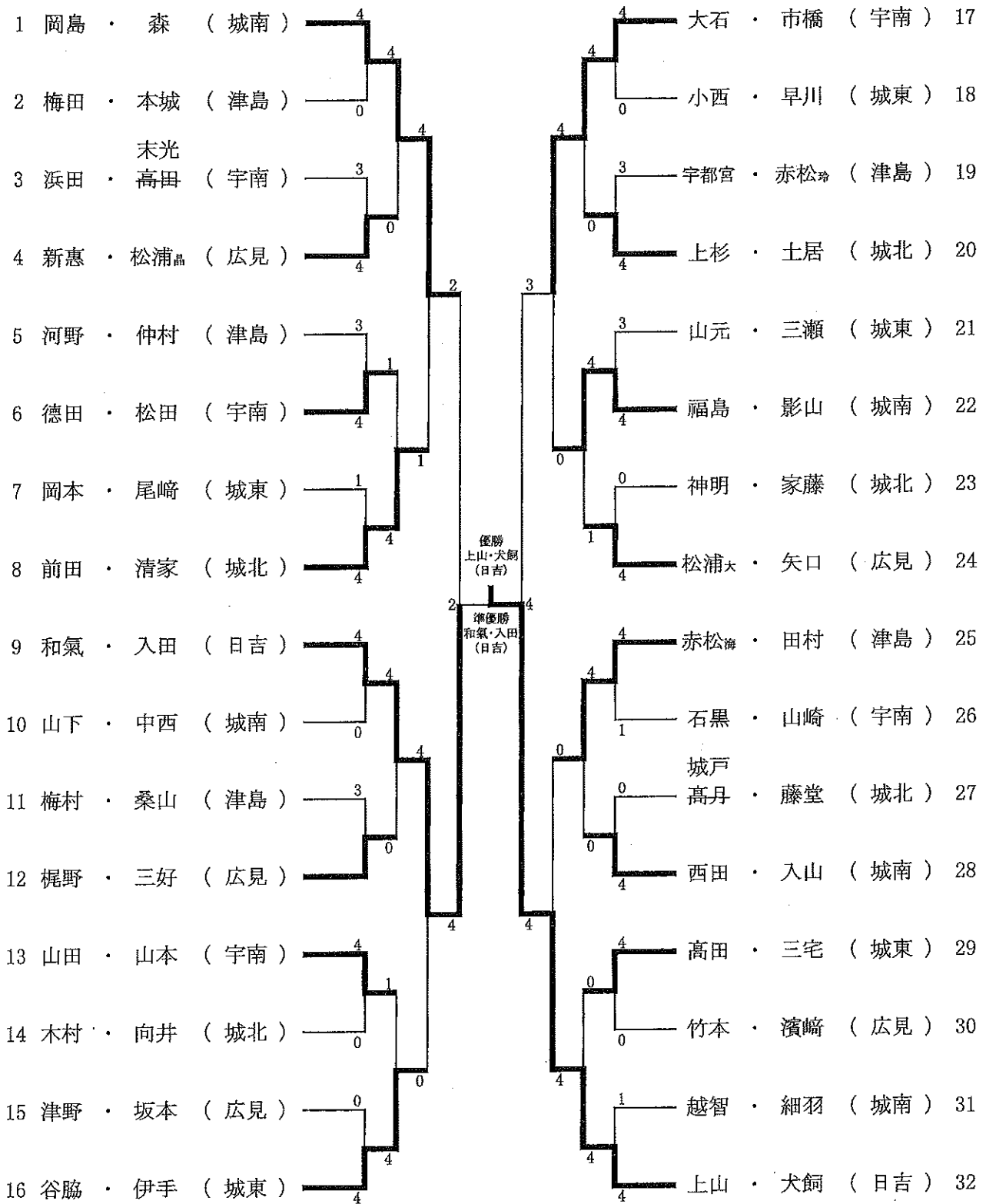

ソフトテニス 個人 (女子)

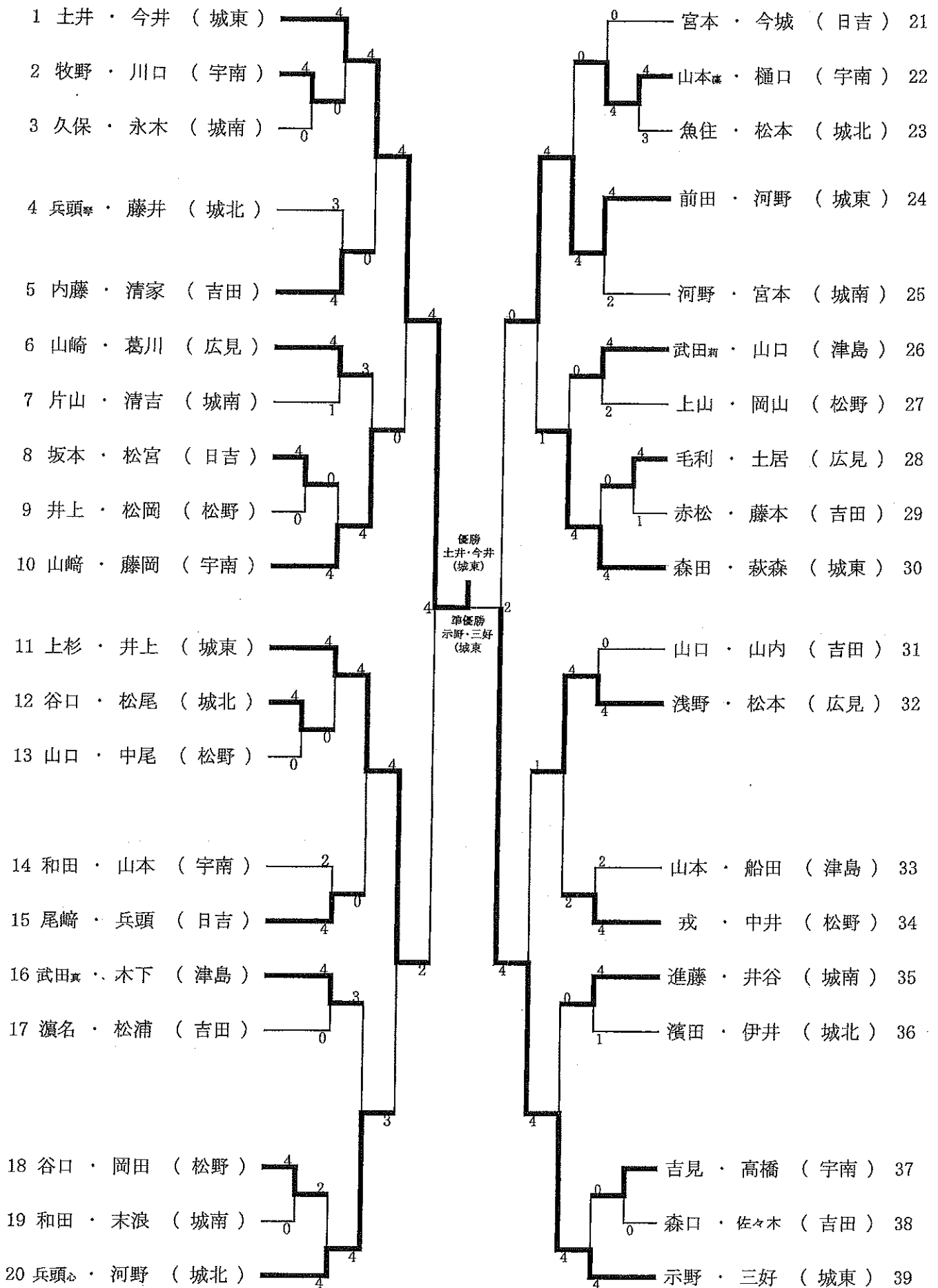

軟式野球

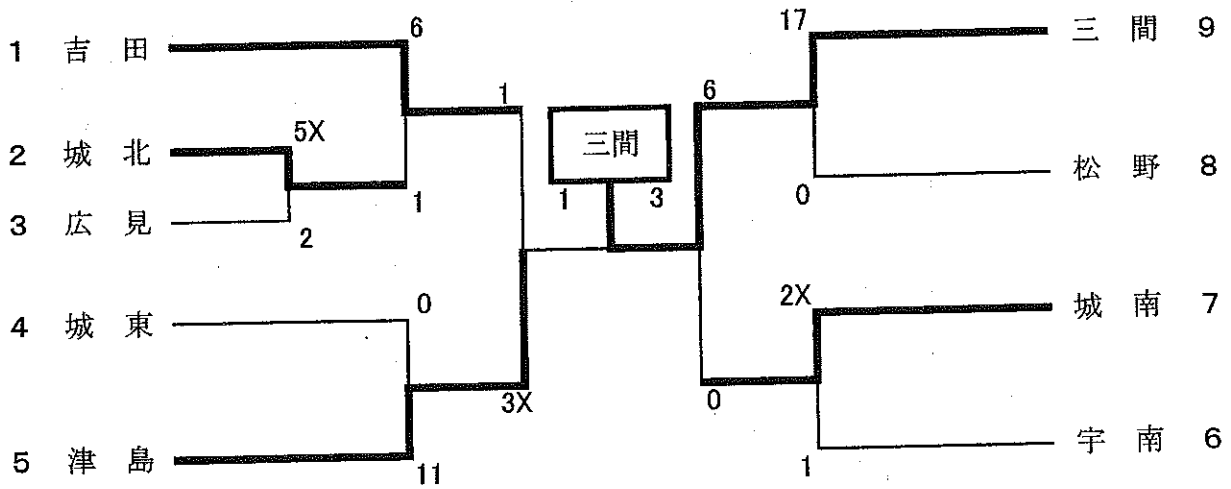

一回戦

広見	0	0	0	0	2	0	0	2
城北	1	0	0	0	2	2	X	5

二回戦

津島	2	4	0	4	1	11
城東	0	0	0	0	0	0

5回コールド

宇南	0	0	0	0	0	0	1	1
城南	0	0	1	1	0	0	X	2

吉田	1	0	0	0	3	0	2	6
城北	0	0	0	0	0	1	0	1

三間	2	3	4	7	1	17
松野	0	0	0	0	0	0

5回コールド

準決勝

吉田	0	0	0	0	0	1	0	1
津島	0	1	2	0	0	0	X	3

三間	3	0	0	0	0	2	1	6
城南	0	0	0	0	0	0	0	0

決勝

三間	1	0	0	2	0	0	0	3
津島	0	0	0	1	0	0	0	1

サッカー

	城北	城南	城東	広見	宇南	勝ち点	得点	失点	得失点差	順位
城北		● 1 [0-2] 2 1 [1-0]	● 1 [0-2] 4 1 [1-2]	○ 2 [1-0] 0 2 [1-0]	△ 1 [1-0] 1 1 [0-1]	4	5	7	- 2	4
城南	○ 2 [2-0] 1 2 [0-1]		△ 2 [0-0] 2 2 [2-2]	○ 9 [5-0] 0 9 [4-0]	○ 2 [1-0] 1 2 [1-1]	10	15	4	+ 11	1
城東	○ 4 [2-0] 1 4 [2-1]	△ 2 [0-0] 2 2 [2-2]		○ 2 [1-0] 0 2 [1-0]	○ 1 [0-0] 0 1 [1-0]	10	9	3	+ 6	2
広見	● 0 [0-1] 2 0 [0-1]	● 0 [0-5] 9 0 [0-4]	● 0 [0-1] 2 0 [0-1]		● 0 [0-3] 5 0 [0-2]	0	0	18	- 18	5
宇南	△ 1 [0-1] 1 1 [1-0]	● 1 [0-1] 2 1 [1-1]	● 0 [0-0] 1 0 [0-1]	○ 5 [3-0] 0 5 [2-0]		4	7	4	+ 3	3

9月25日			
試合時間	対戦結果		
9:30	城北	1 [0-2] 2 1 [1-0]	城南
10:50	城東	2 [1-0] 0 2 [1-0]	広見
12:10	宇南	1 [0-1] 1 1 [1-0]	城北
13:30	城南	2 [0-0] 2 2 [2-2]	城東
14:50	広見	0 [0-3] 5 0 [0-2]	宇南
9月26日			
試合時間	対戦結果		
9:00	城東	1 [0-0] 0 1 [1-0]	宇南
10:20	城北	2 [1-0] 0 2 [1-0]	広見
11:40	城南	2 [1-0] 1 2 [1-1]	宇南
13:00	城東	4 [2-0] 1 4 [2-1]	城北
14:20	城南	9 [5-0] 0 9 [4-0]	広見

優勝	宇和島市立城南中学校
準優勝	宇和島市立城東中学校

柔道団体 (男子)

	1 城北	2 吉田	3 城東	4 津島	5 三間	勝	負	分	順位
1 城北		○ $\frac{47}{5}$	○ $\frac{50}{5}$	○ $\frac{50}{5}$	△ $\frac{20}{2}$	3	1	0	2
2 吉田	△ $\frac{0}{0}$		△ $\frac{10}{1}$	○ $\frac{50}{5}$	△ $\frac{0}{0}$	1	3	0	4
3 城東	△ $\frac{0}{0}$	○ $\frac{20}{2}$		○ $\frac{50}{5}$	△ $\frac{0}{0}$	2	2	0	3
4 津島	△ $\frac{0}{0}$	△ $\frac{0}{0}$	△ $\frac{0}{0}$		△ $\frac{0}{0}$	0	4	0	5
5 三間	○ $\frac{24}{3}$	○ $\frac{40}{4}$	○ $\frac{40}{4}$	○ $\frac{50}{5}$		4	0	0	1

柔道団体 (女子)

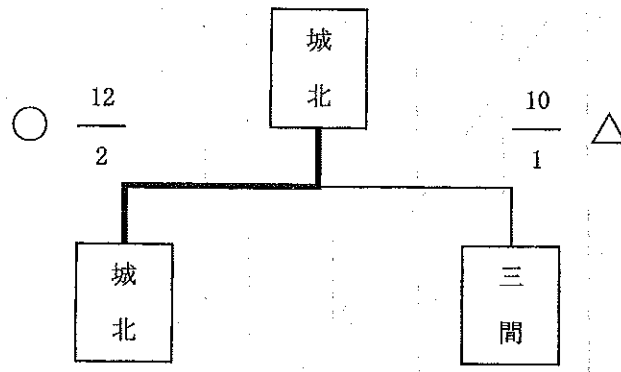

柔道個人 (男子)
男子50kg級

	田村康士郎	西田 弘道	日野 太陽	松浦 悠青	勝	負	順位
1 田村康士郎 (津島)		不戦勝 ○	合技 ○	△	2	1	2
2 西田 弘道 (城北)	△		△	△	0	3	4
3 日野 太陽 (松野)	△	不戦勝 ○		△	1	2	3
4 松浦 悠青 (城北)	(指導2) GS ②	不戦勝 ○	合技 ○		3	0	1

男子55kg級

	浜村 武蔵	中川 輝大	浅井 瑛希	横田 唯人	勝	負	順位
1 浜村 武蔵 (城東)		横四方固 ○	一本背負投 ○	△	2	1	2
2 中川 輝大 (城北)	△		大内刈 ○	△	1	2	3
3 浅井 瑛希 (城東)	△	△		△	0	3	4
4 横田 唯人 (城北)	(指導1) GS ①	(技あり) GS ○	大内刈 ○		3	0	1

男子60kg級

	梅村 太梧	中尾 海里	池田蔵ノ介	伊藤 大造	佐々木 聡	勝	負	順位
1 梅村 太梧 (三間)		背負投 ○	送襟絞 GS ○	△		2	1	2
2 中尾 海里 (三間)	△		△	△		0	3	4
3 池田蔵ノ介 (城東)	△	合技 ○		送襟絞 ○		2	1	1
4 伊藤 大造 (吉田)	(技あり) GS ⊖	(技あり) ⊖	△			2	1	3
5 佐々木 聡 (津島)								

男子66kg級

	山口 青航	織田 寛大	久米 純平	勝	負	順位
1 山口 青航 (城北)		大内刈 ○	大外刈 ○	2	0	1
2 織田 寛大 (吉田)	△		△	0	2	3
3 久米 純平 (城北)	△	合技 ○		1	2	2

男子73kg級

		渡邊		
1 渡邊 潤 (吉田)	—————	合技 ○	2 田下 世羅 (松野)

男子81kg級

		毛利		
1 毛利 一尽 (三間)	—————	(指導1) GS ①	2 藤山丈太郎 (三間)

男子90kg級

1 村上 岳(城北)



男子90kg超級

1 福原文一朗(津島)

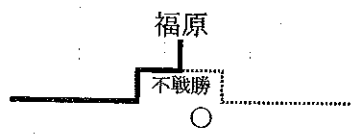

柔道個人(女子)
女子40kg級

1 梶谷 侑生(城北)

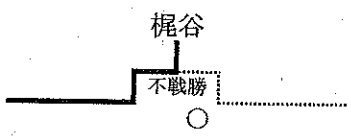

女子44kg級

1 大竹 殊生(城北)

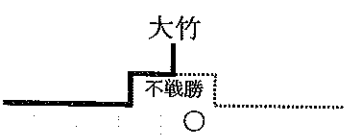

女子48kg級

1 川本 美羽(城北)



2 兵頭 愛莉(津島)

女子52kg級

1 山下 明純(城北)

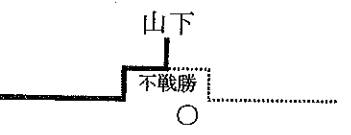

女子57kg級

1 小西 柚葉(三間)

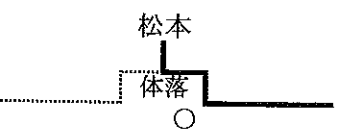

2 松本 春海(城北)

女子63kg級

1 上甲 華(城北)



2 河野 優佳(三間)

女子70kg級

1 前田 凜(三間)

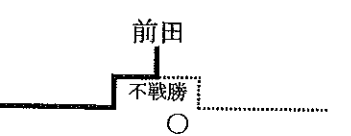

男子リーグ		1	2	3	4	5	得点	勝者数	勝本数	順位
		広見	宇南	城東	城北	三間				
1	広見		△ $\frac{0}{0}$	○ $\frac{4}{2}$	○ $\frac{7}{4}$	△ $\frac{0}{0}$	2	6	11	3
2	宇南	○ $\frac{3}{2}$		○ $\frac{5}{2}$	○ $\frac{6}{3}$	△ $\frac{0}{0}$	3	7	14	2
3	城東	△ $\frac{2}{1}$	△ $\frac{1}{0}$		○ $\frac{4}{2}$	△ $\frac{1}{1}$	1	4	8	4
4	城北	△ $\frac{0}{0}$	△ $\frac{0}{0}$	△ $\frac{0}{0}$		△ $\frac{0}{0}$	0	0	0	5
5	三間	○ $\frac{4}{3}$	○ $\frac{4}{3}$	○ $\frac{4}{3}$	○ $\frac{8}{4}$		4	13	20	1

1位	三間中学校
2位	宇和島南中等教育学校

剣道 個人 (男子)

第1試合場

第2試合場

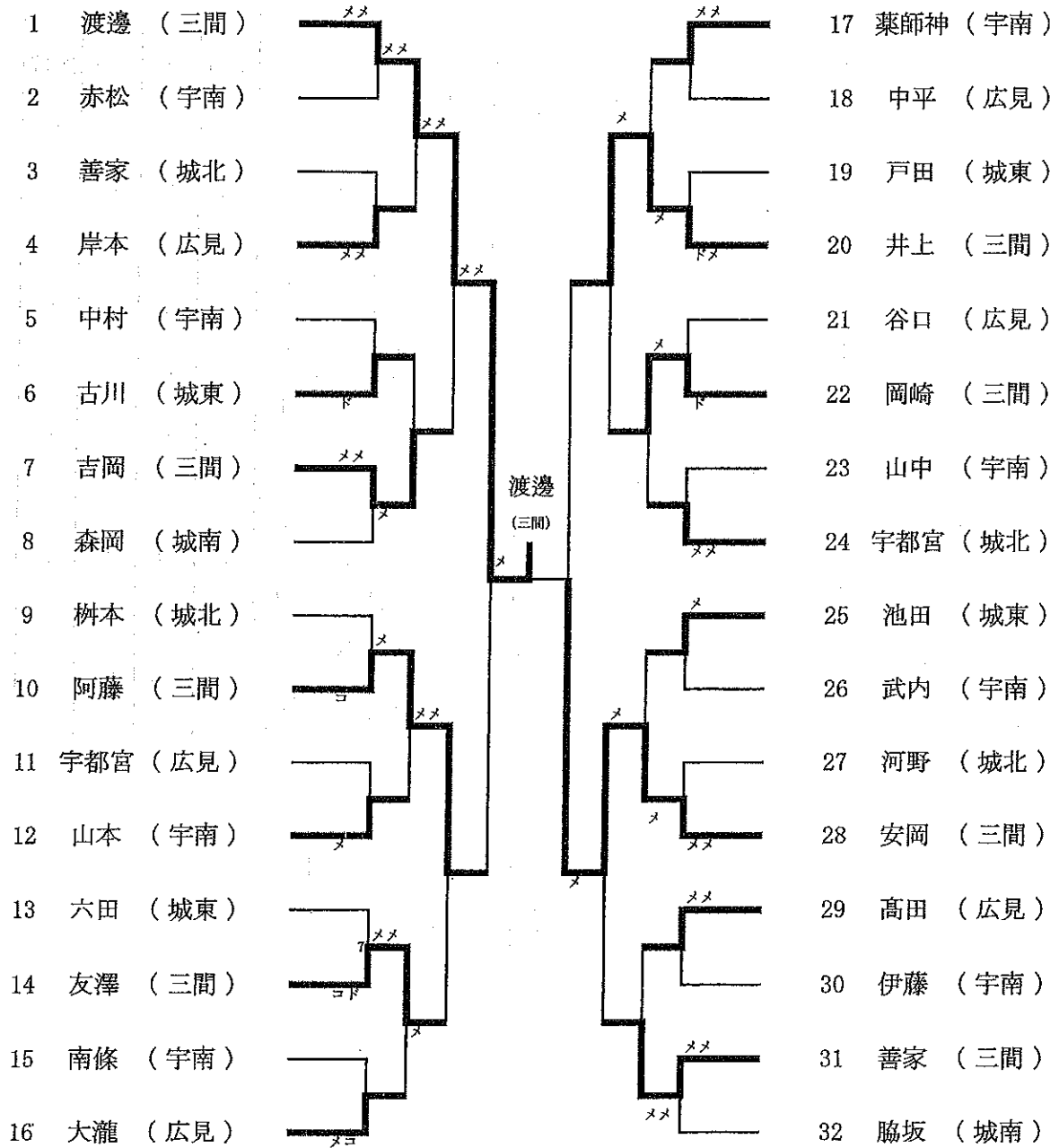

3位決定戦

第2試合場

井上 (三間)

第1試合場
15の敗者

阿藤

(三間)

井上 (三間)

第2試合場
15の敗者

剣道 個人 (女子) 第3試合場

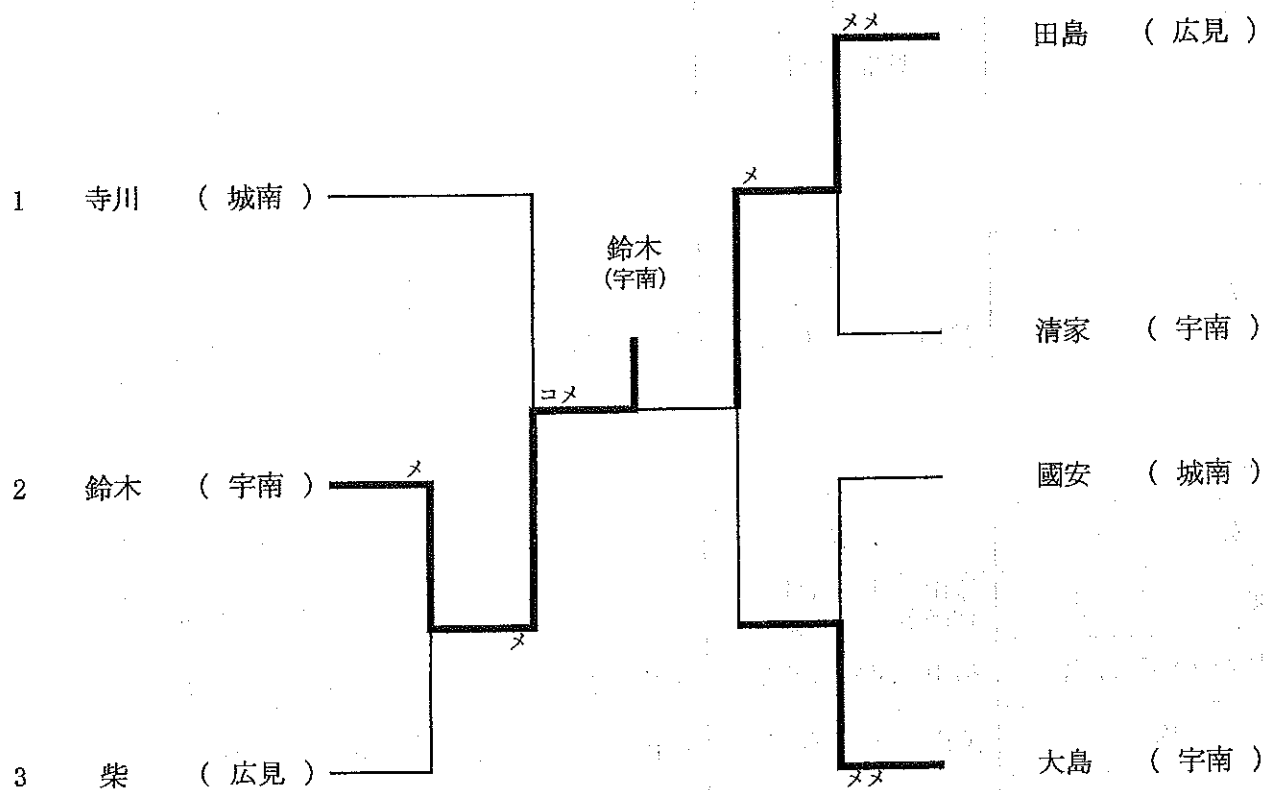

3位決定戦

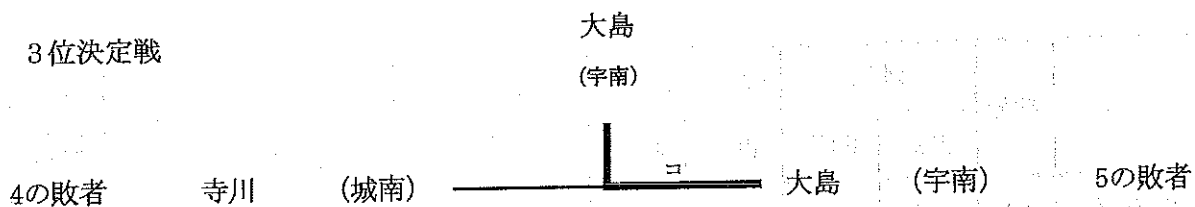

体操競技 団体

女 子	1位
	城北中学校

個人総合

女 子	1位	2位	3位
	畠山 葵衣 (城北)	遠山 莉子 (城北)	齋藤菜々美 (城北)

種目別

女 子	1位	2位	3位
跳 馬	遠山 莉子 (城北) 齋藤菜々美 (城北)		畠山 葵衣 (城北)
段 違 い 平 行 棒	畠山 葵衣 (城北)	遠山 莉子 (城北)	齋藤菜々美 (城北)
平 均 台	遠山 莉子 (城北)	畠山 葵衣 (城北)	齋藤菜々美 (城北)
ゆ か	遠山 莉子 (城北)	畠山 葵衣 (城北)	齋藤菜々美 (城北)

校名	氏 名	番号	跳馬		段違い平行棒		平均台		ゆか		計	個人 総合 順位	団体 順位
			得点	順位	得点	順位	得点	順位	得点	順位			
城北	畠山 葵衣	91	11.95	3	9.70	1	11.60	2	11.90	2	45.15	1	1
	遠山 莉子	92	12.05	1	8.35	2	11.75	1	12.35	1	44.50	2	
	齋藤菜々美	93	12.05	1	8.10	3	10.80	3	11.20	3	42.15	3	
	宮崎わかな	94	8.70	4	5.45	4	7.05	4	6.85	4	28.05	4	
	チーム得点			36.05				34.15		35.45		105.65	
城北	石山 萌衣	191	6.10	5	1.20	5	2.10	5	3.60	5	13.00	5	

テニス 個人シングルス(男子)

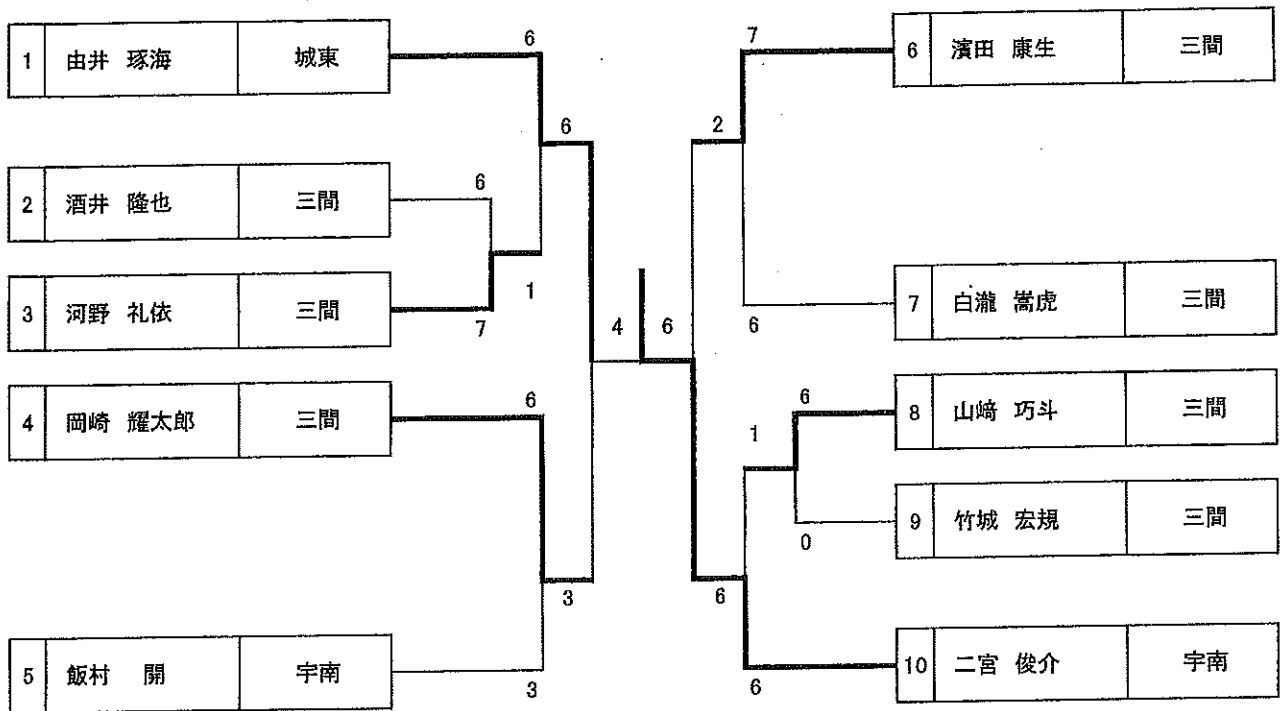

テニス 個人シングルス(女子)

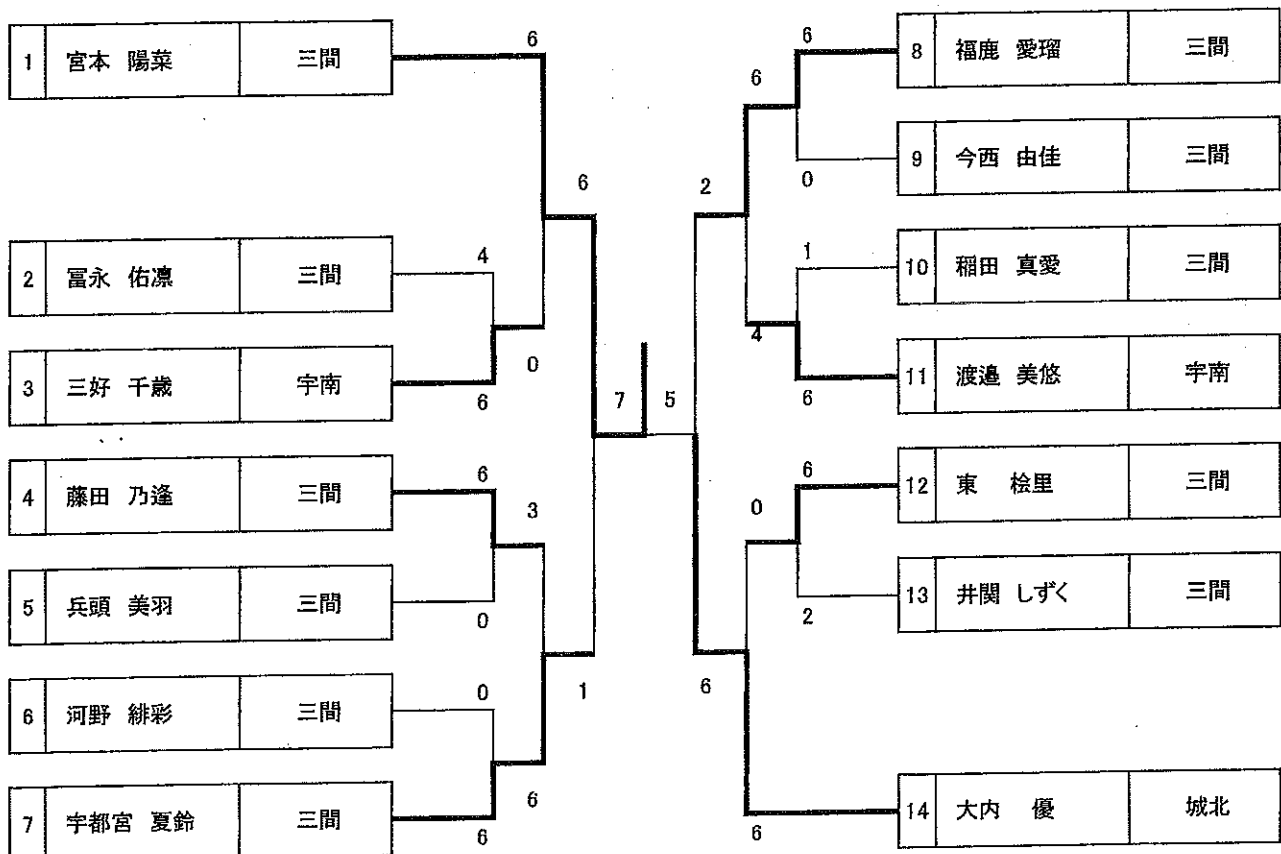

テニス 個人ダブルス(男子)

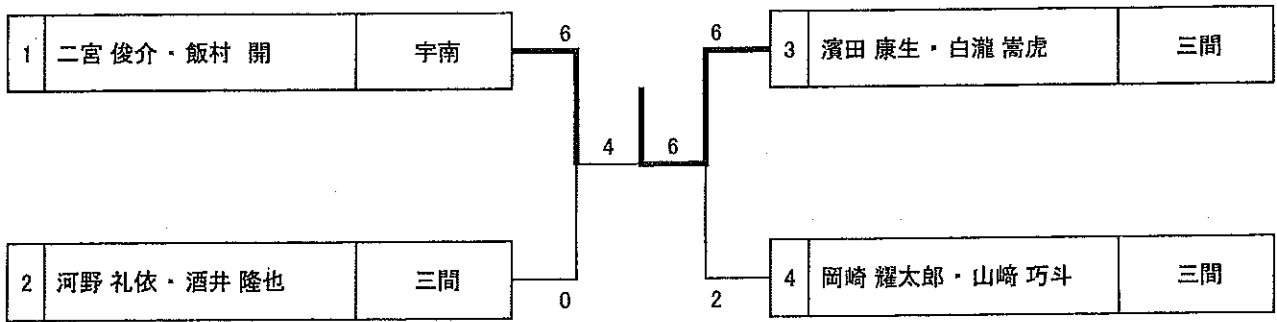

テニス 個人ダブルス(女子)

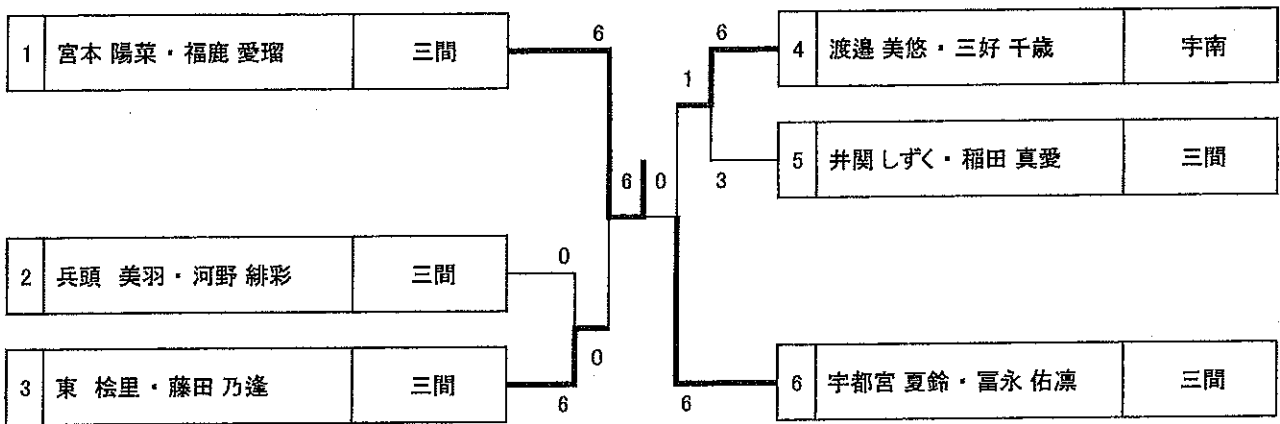

歴 代 優 勝 校

競 技 回	ボバ ーレ ル		ボバ スケ ット		卓 球		テソ ニフ スト		軟 式 野 球	ボソ フ ルト	サ ツ カ ー	柔 道		剣 道		体 操 競 技		相 撲	テ ニ ス	
	男	女	男	女	男	女	男	女	共	女	共	男	女	男	女	男	女	男	男	女
1	松野	吉田	城東	城東	宇南	城東	城東	城東	城東	城東	津島	津島	広見	城南	城北	津島	津島			
2	松野	吉田	城東	宇南	城東	城東	津島	城東	津島	城北	城東	城南	城北	城東	城東	津島	津島	津島		
3	松野	吉田	城東	城東	城北	三間	日吉	城南	宇和海	城北	城東	城北	城北	三間	広見	津島	城北	津島		
4	松野	吉田	城東	城東	吉田	広見	広見	城東	津島	城北	宇南	津島	城北	三間	広見	津島	城北	津島		
5	松野	吉田	宇南	城南	城北	広見	城東	三間	三間	城北	城東	城北	城北	三間	宇南		城北	津島		
6	松野	吉田	宇南	宇南	津島	津島	日吉	城南	広見	城北	宇南	城北	津島	広見	三間		城北	津島		
7	松野	吉田	宇南	宇南	城南	広見	日吉	城東	城東	城北	城東	城北	城北	三間	三間		城北	津島		
8	松野	吉田	城東	城東	城東	広見	城南	津島	吉田	城北	城北	城北	城北	三間	三間		城北	津島		
9	松野	宇南	城東	城東	城北	津島	日吉	城南	津島	城北	城北	津島	城北	三間	吉田	城北	城北	津島		三間
10	松野	吉田	宇南	城東	津島	広見	日吉	日吉	三間	城北	宇南	津島	城北	広見	広見	城北		津島	三間	三間
11	松野	城北	宇南	城東	城南	吉田	日吉	城東	宇南	城北	城東	津島	三間	吉田	三間		城北		三間	三間
12	城東	宇南	城東	城東	津島	城北	日吉	日吉	城東	城北	城東	津島	三間	宇南	三間		城北		三間	三間
13	松野	広見	城東	城東	津島	宇南	日吉	広見	広見	城北	城東	三間	三間	三間	広見		城北		宇南	三間
14	松野	広見	城東	城東	津島	津島	日吉	城東	三間	城北	城南	三間	城北	三間	宇南		城北		三間	三間

