

令和 元 年度 第15回大洲市喜多郡中学校総合体育大会 結果報告書

令和元年6月4日・6月5日

◆ 団体の部

【バスケットボール男子】…大洲市総合体育館 (6月4日)

	内子中	大洲南中	大洲北中	勝	負	順位
A 内子中		54 $\left[\begin{matrix} 11 - 10 \\ 20 - 0 \\ 12 - 13 \\ 11 - 6 \end{matrix} \right]$ 29	26 $\left[\begin{matrix} 2 - 14 \\ 6 - 22 \\ 9 - 15 \\ 9 - 18 \end{matrix} \right]$ 69	1	1	2
B 大洲南中	29 $\left[\begin{matrix} 10 - 11 \\ 0 - 20 \\ 13 - 12 \\ 6 - 11 \end{matrix} \right]$ 54		35 $\left[\begin{matrix} 8 - 23 \\ 5 - 7 \\ 12 - 19 \\ 10 - 14 \end{matrix} \right]$ 63	0	2	3
C 大洲北中	69 $\left[\begin{matrix} 14 - 2 \\ 22 - 6 \\ 15 - 9 \\ 18 - 9 \end{matrix} \right]$ 26	63 $\left[\begin{matrix} 23 - 8 \\ 7 - 5 \\ 19 - 12 \\ 14 - 10 \end{matrix} \right]$ 35		2	0	1

【バスケットボール女子】…大洲市総合体育館 (6月4日)

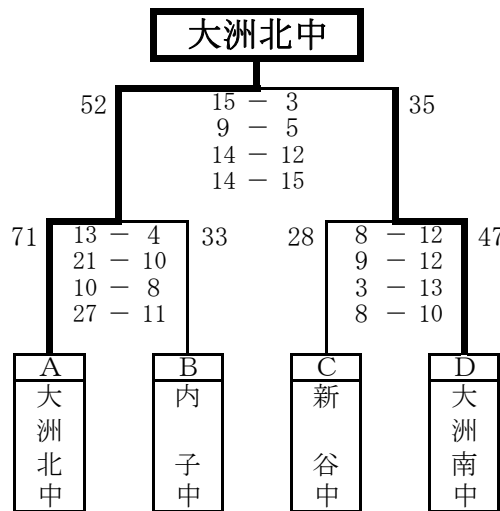

【サッカー】…大洲地区内子運動公園 総合グラウンド (6月4日・5日)

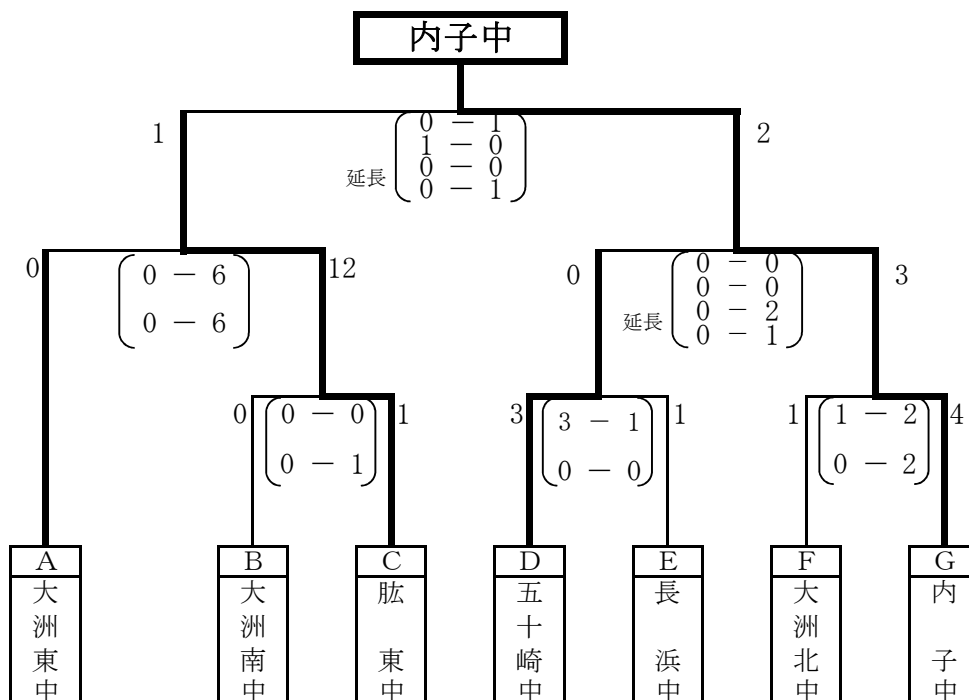

【軟式野球】…城の台公園 多目的広場・龍王公園 野球場

(6月4日・5日)

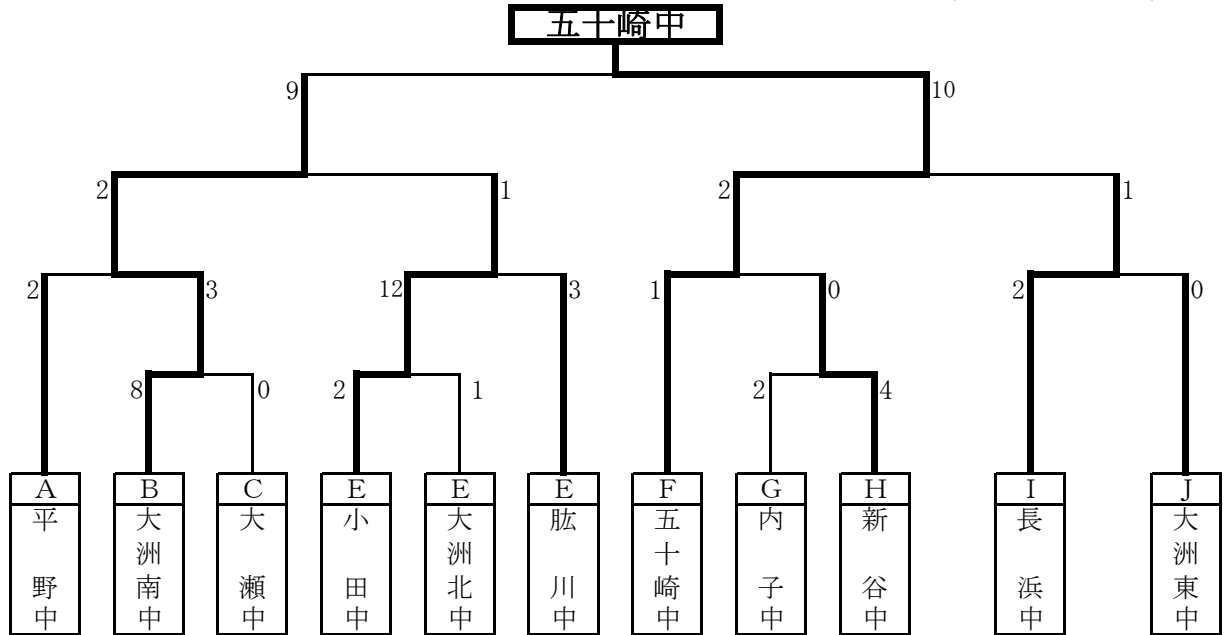

(城の台球場)

(龍王球場)

〈1回戦〉

チーム	1	2	3	4	5	6	7	8	9	計	バッテリー
大瀬	0	0	0	0	0					0	中田・秋山・森田
大洲南	3	0	0	5	×					8	大野翔・永田

5回コールド

〈1回戦〉

チーム	1	2	3	4	5	6	7	8	9	計	バッテリー
大洲北	1	0	0	0	0	0	0			1	山下・兵頭
小田	0	1	0	0	0	1	×			2	高岡・横田

〈2回戦〉

チーム	1	2	3	4	5	6	7	8	9	計	バッテリー
平野	0	0	2	0	0	0	0	0		2	坂本・一藤
大洲南	0	0	0	1	0	1	0	1	×	3	福山・中野・永田

〈2回戦〉

チーム	1	2	3	4	5	6	7	8	9	計	バッテリー
小田	4	3	0	5	0					12	水口・横田
肱川	1	0	1	1	0					3	藤原・二宮・藤原・二宮・藤原・二宮

5回コールド

〈準決勝〉

チーム	1	2	3	4	5	6	7	8	9	計	バッテリー
小田	0	1	0	0	0	0	0			1	高岡・横田
大洲南	0	0	1	0	1	0	×			2	大野・永田

〈決勝〉

チーム	1	2	3	4	5	6	7	8	9	計	バッテリー
大洲南	1	0	0	1	6	1	0			9	福山・中野・大野・永田
五十崎	0	0	1	3	4	1	1	×		10	大久保・中野・沼井

〈1回戦〉

チーム	1	2	3	4	5	6	7	8	9	計	バッテリー
新谷	0	1	0	0	2	1	0			4	久保・久保田
内子	1	0	1	0	0	0	0			2	大本・久保

〈2回戦〉

チーム	1	2	3	4	5	6	7	8	9	計	バッテリー
大洲東	0	0	0	0	0	0	0			0	金子・橡木
長浜	1	0	0	0	1	0	×			2	久保・井上

〈2回戦〉

チーム	1	2	3	4	5	6	7	8	9	計	バッテリー
五十崎	0	0	0	0	0	1	0			1	中野・沼井
新谷	0	0	0	0	0	0	0			0	久保・久保田

〈準決勝〉

チーム	1	2	3	4	5	6	7	8	9	計	バッテリー
五十崎	0	1	0	1	0	0	0			2	中野・沼井
長浜	1	0	0	0	0	0	0			1	久保・井上

【バレーボール】…五十崎体育館

(6月4日・6月5日)

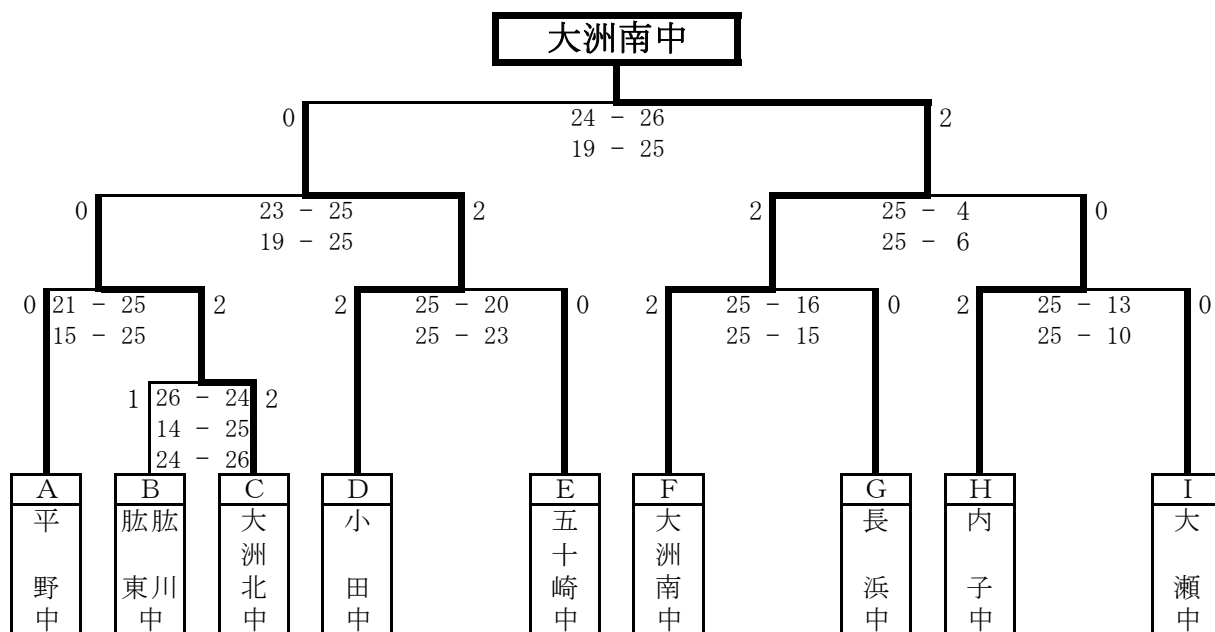

【ソフトテニス男子】…八幡浜・大洲地区運動公園 テニスコート

(6月4日)

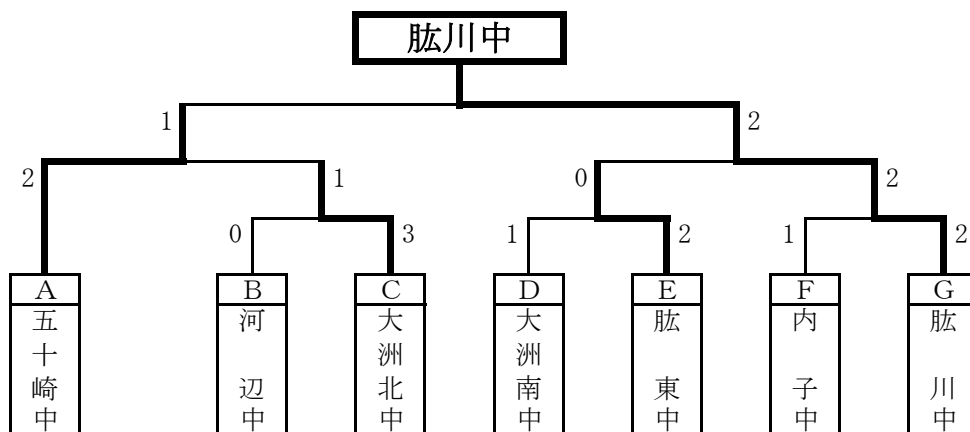

【ソフトテニス女子】…八幡浜・大洲地区運動公園 テニスコート

(6月4日)

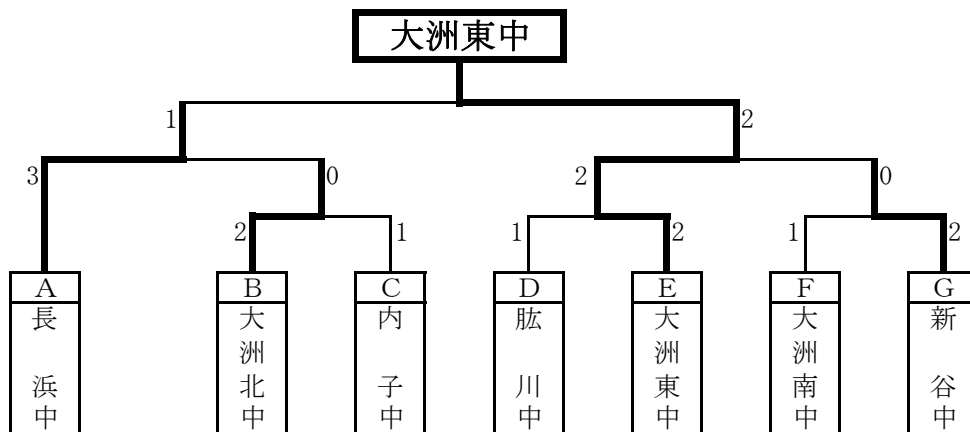

【卓球男子】…長浜スポーツセンター

(6月4日)

		長 浜 中	新 谷 中	大洲北 中	勝	負	順位
A	長 浜 中		×	×	0	2	3
B	新 谷 中	○		×	1	1	2
C	大洲北 中	○	○		2	0	1

【卓球女子】…長浜スポーツセンター

(6月4日)

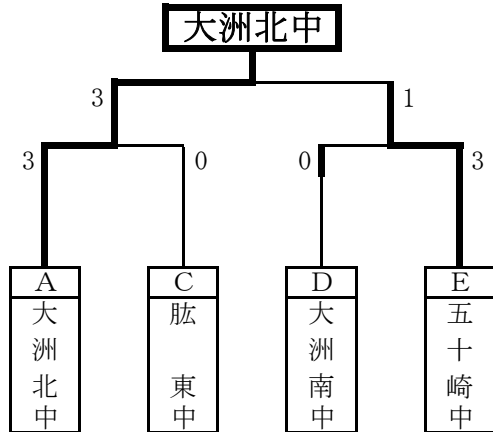

【ソフトボール】…五十崎中学校 グランド

(6月4日)

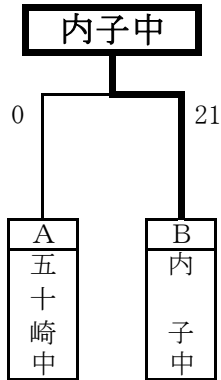

〈決 勝〉

チーム	1	2	3	4	5	6	7	8	9	計	バッテリー
五十崎	0	0	0							0	小西-西本
内 子	7	14	×							21	大木心-亀井

3回コールド

【剣道男子】…内子スポーツセンター 【剣道女子】…内子スポーツセンター (6月4日)

勝ち：○ 引き分け：□ 負け：△

		内 子	大洲北	小 田	勝点	勝者数	本数	順位
内 子中			○	□	1.5	4	7	2
大洲北中		△		□	0	2	4	3
小 田中		□	□		1.5	5	8	1

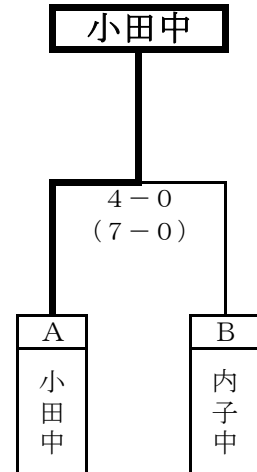

【ソフトテニス男子個人戦】

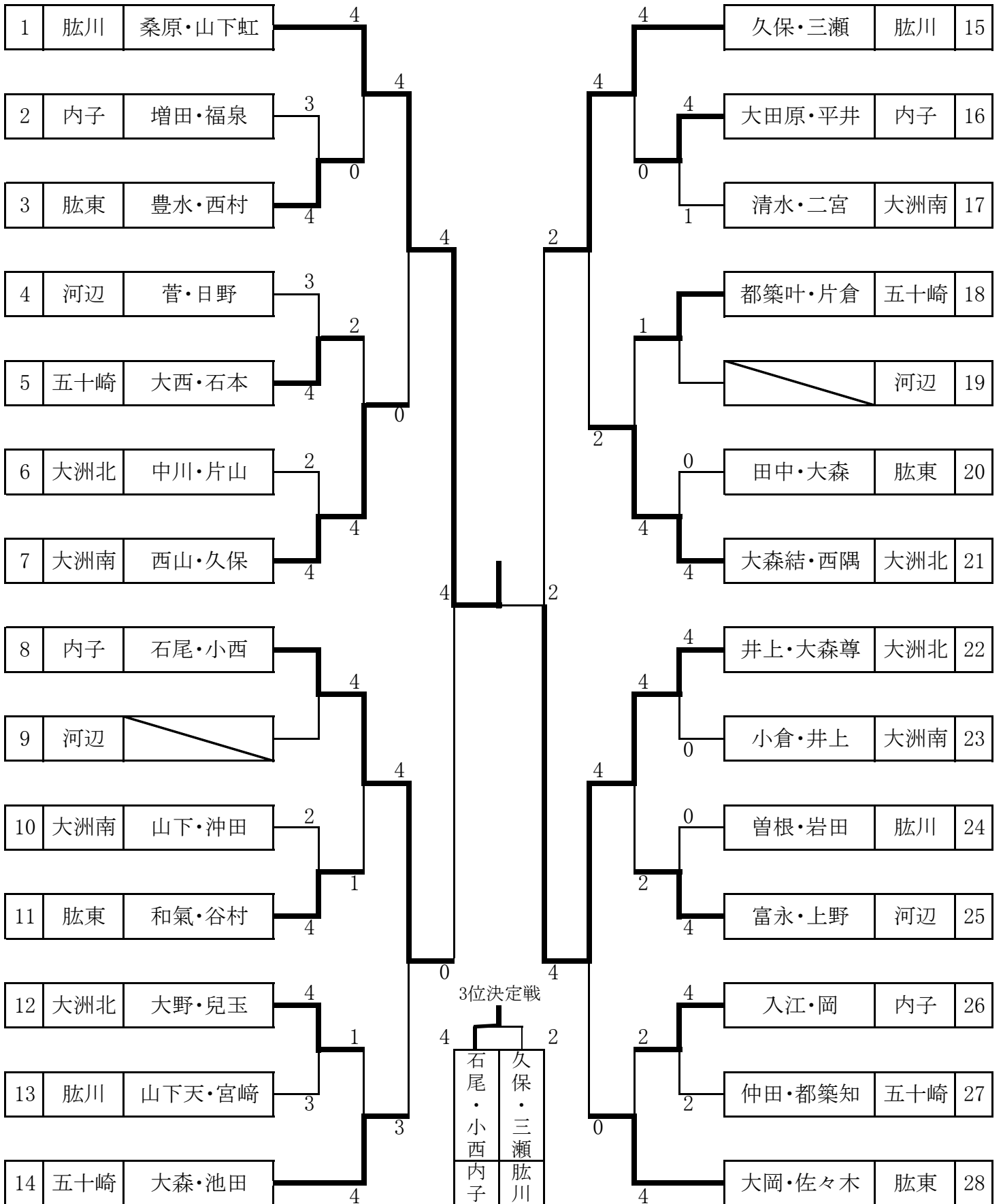

【ソフトテニス女子個人戦】

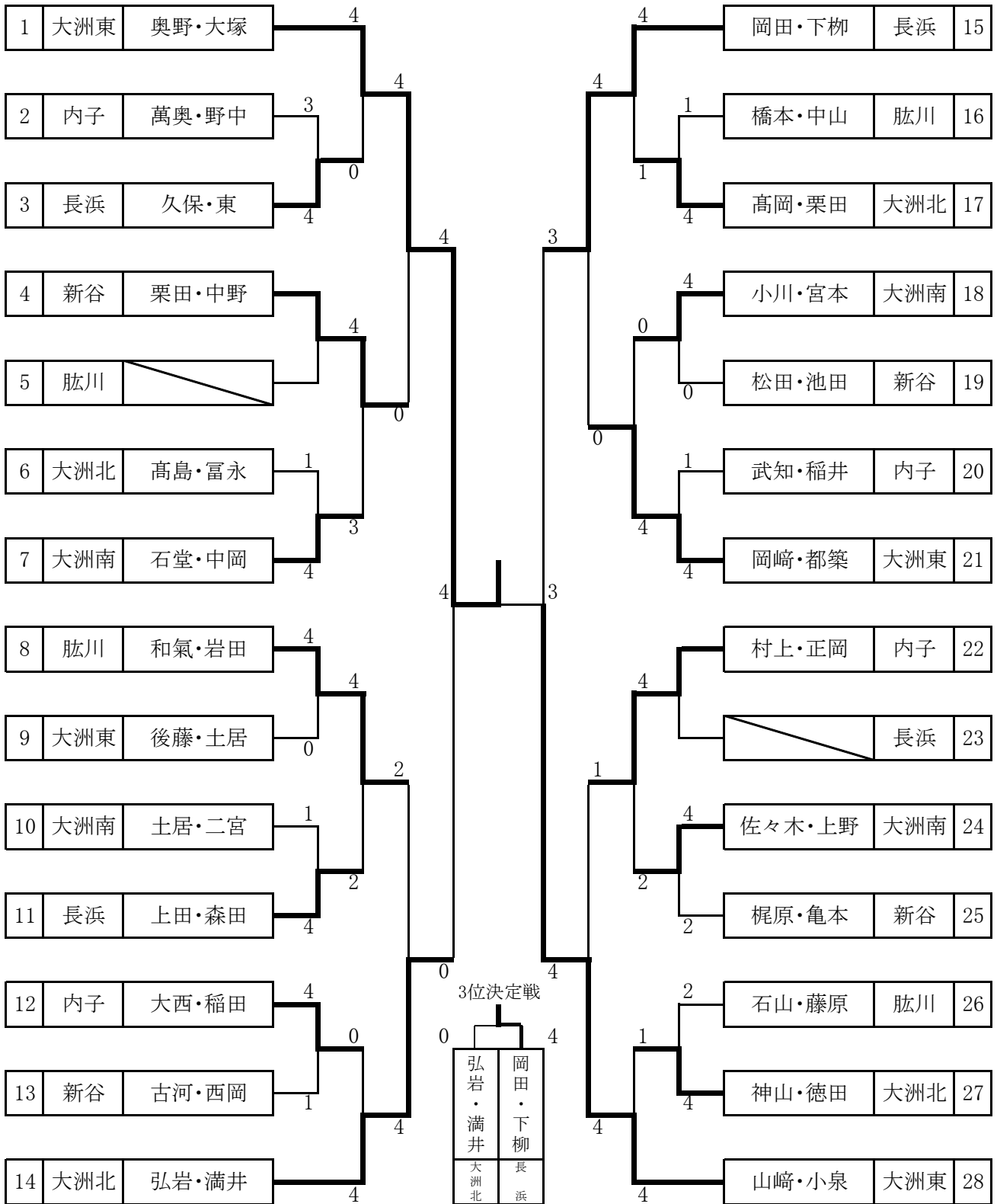

【卓球男子シングルス】

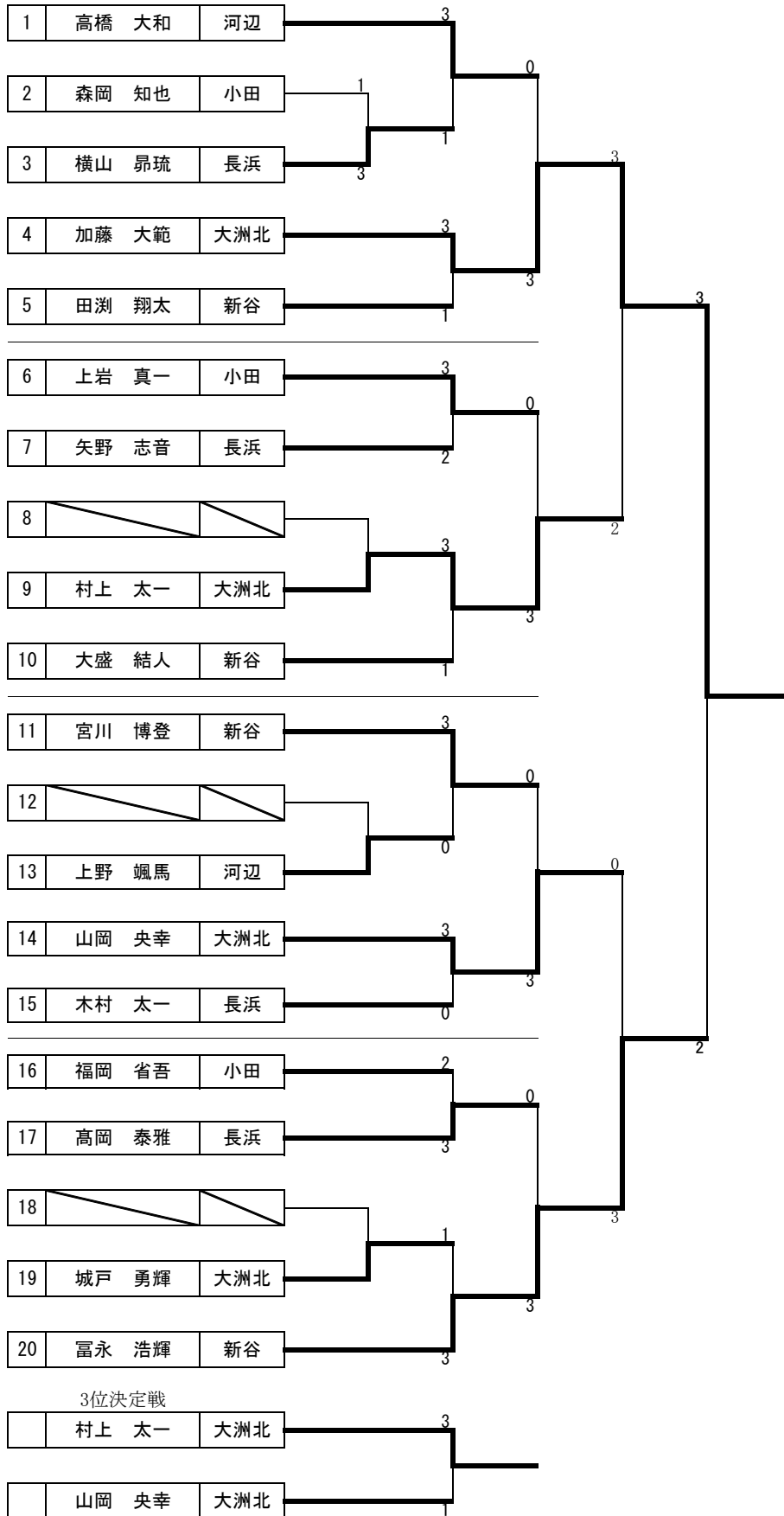

【卓球女子シングルス】

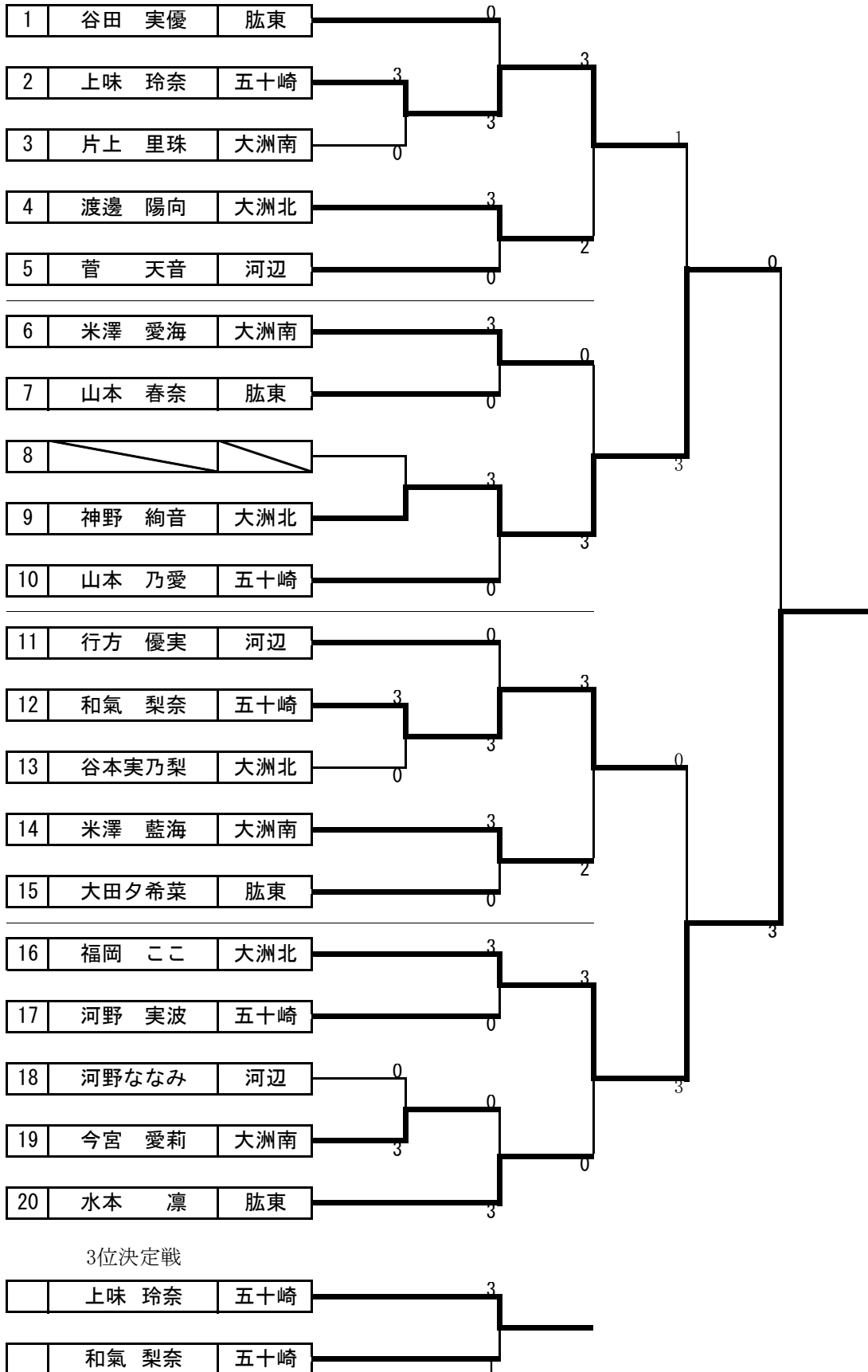

【卓球男子ダブルス】

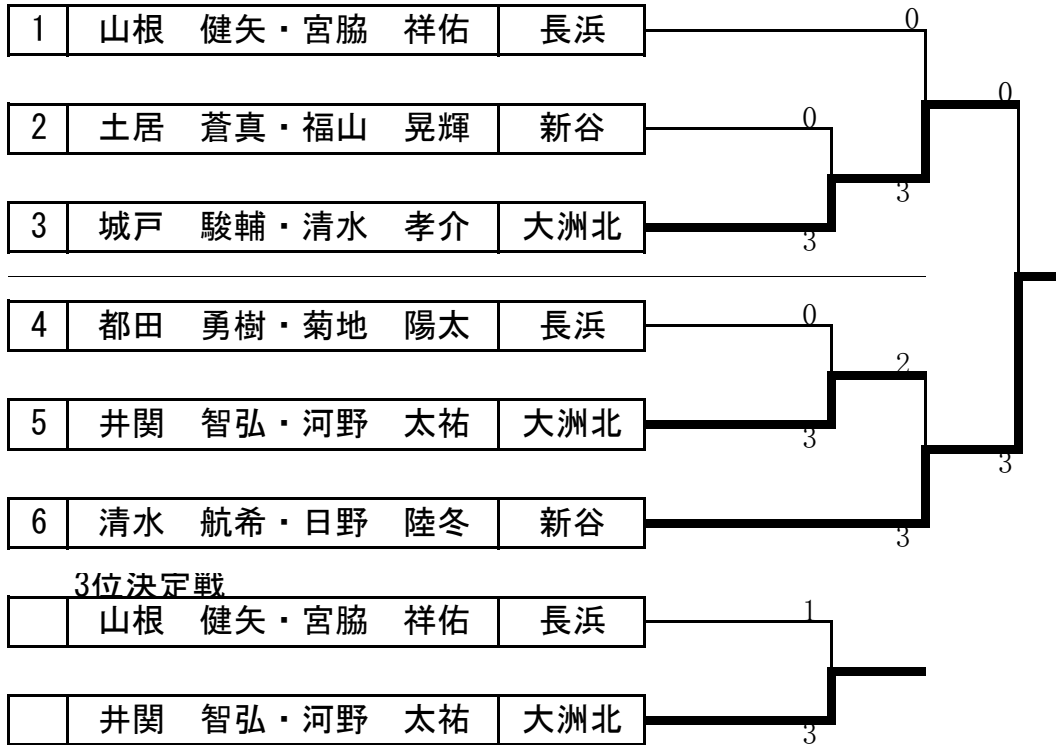

【卓球女子ダブルス】



剣道競技 個人戦

タスキは上が赤

【男子】第1, 2試合場

準々決勝からは、すべて第1試合場

1位	沖永 翔 (内子)
2位	泉口 偉央 (内子)
3位	沖野 千畝 (内子)
4位	二宮 聖那 (内子)

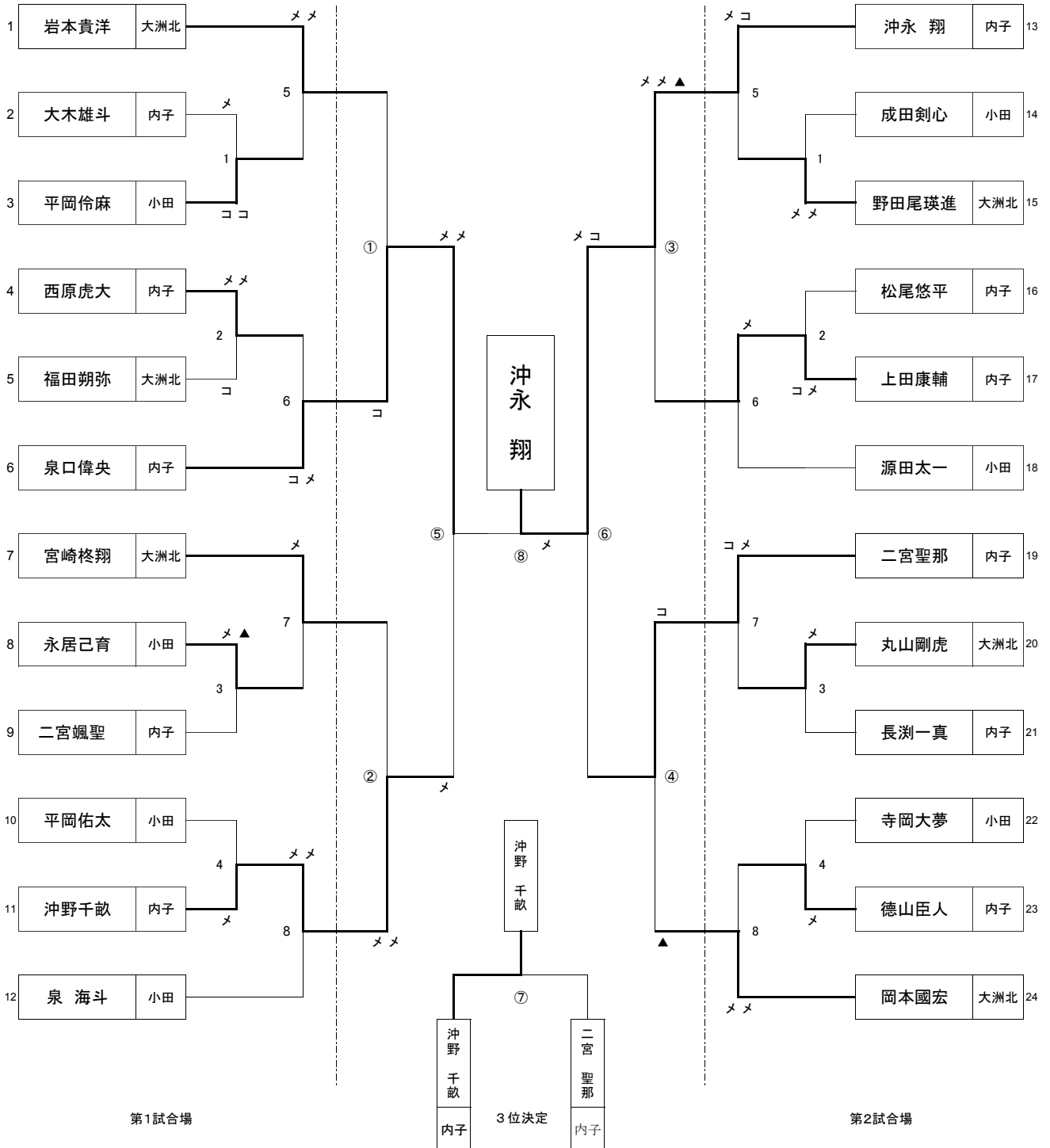

剣道競技 個人戦

【女子】第1試合場

- 1位 福岡 百萌(小田)

- 2位 岡田 知優(小田)

- 3位 吉田華乃音(内子)

- 4位 北沖 美空(小田)

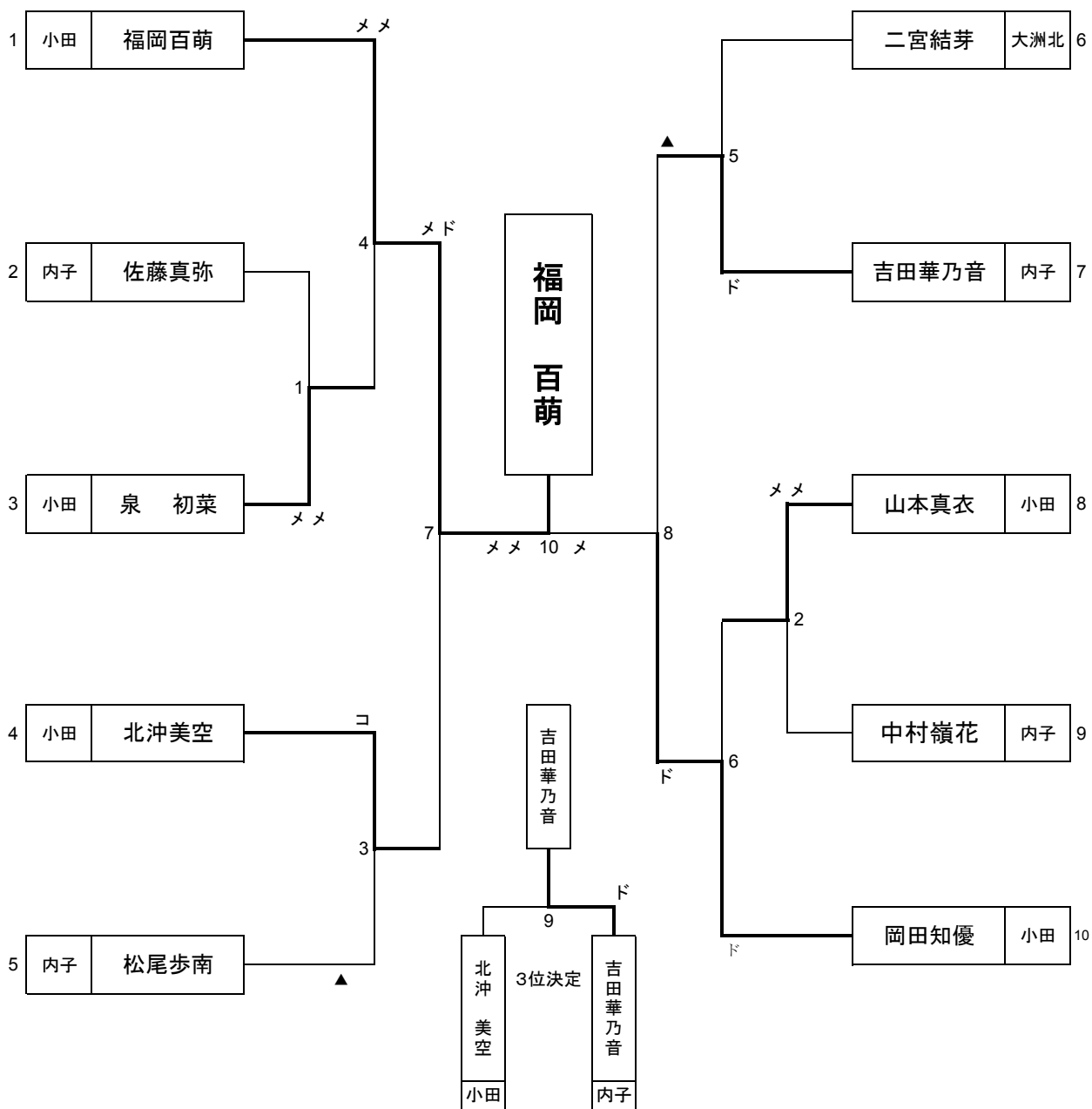

第15回大洲市喜多郡中学校総合体育大会

2019年6月18日(火)
決勝一覧表
宇和島市丸山公園陸上競技場

	日付	種目	1位		2位		3位		4位		5位		6位		7位		8位	
子1	6/18	100m	大原 晃生 (1) 12.92 大洲北中	一村 裕朗 (1) 12.98 大洲南中	松田 幸音 (1) 13.37 肱川中	梅井 駿 (1) 13.39 大洲北中	井上 皓貴 (1) 13.77 長浜中	横久保 陽翔 (1) 14.04 肱東中	村上 純暉 (1) 14.12 五十崎中	菊池 星也 (1) 14.66 肱川中								
子2	6/18	100m	曾我 俊明 (2) 11.99 大洲北中	大谷 凌生 (2) 12.52 長浜中	下柳 海翔 (2) 12.67 肱東中	渡壁 大地 (2) 13.00 長浜中	福本 慧彪 (2) 13.00 内子中	光井 玲二 (2) 13.11 大瀬中	泉 隆侑 (2) 13.15 大瀬中	中塚 紅陽 (2) 13.21 大洲北中								
子3	6/18	100m	上田 詩音 (3) 11.73 大洲北中	坪田 希璃亜 (3) 11.90 大洲北中	都築 楓斗 (3) 12.18 大洲南中	澤木 遥伸 (3) 12.49 大洲北中	岡花 楓 (3) 12.73 大洲東中	久保 奎太 (3) 12.75 長浜中	船田 竜輝 (3) 12.84 新谷中	久保 結翔 (3) 12.92 五十崎中								
子共	6/18	200m	上田 詩音 (3) 23.87 大洲北中	坪田 希璃亜 (3) 24.34 大洲北中	金子 浩孝 (3) 25.34 大洲東中	船田 竜輝 (3) 26.06 新谷中	渡壁 大地 (2) 26.06 長浜中	松浦 拓哉 (3) 27.75 平野中	大下 修生 (2) 27.78 大洲南中	富永 一匠 (3) 30.41 河辺中								
子共	6/18	400m	澤木 遥伸 (3) 56.88 大洲北中	上岡 展彰 (3) 57.18 新谷中	矢野 拳士 (3) 59.22 大洲東中	大井 俊弥 (2) 1:00.00 長浜中	上野 皇輝 (3) 1:01.57 河辺中	池上 留生 (1) 1:06.12 大洲南中	出茂 勇人 (3) 1:08.88 平野中	菊池 星也 (1) 1:13.05 肱川中								
子共	6/18	800m	山中 元太郎 (3) 2:13.17 大洲北中	坂本 大悟 (3) 2:16.51 平野中	榎木 颯汰 (3) 2:17.63 大洲東中	日野 洗誠 (3) 2:25.48 河辺中	清水 翔世 (2) 2:29.47 新谷中	二宮 秀太 (2) 2:32.03 大洲南中	山本 高季 (3) 2:35.67 長浜中	二宮 玲 (1) 2:50.93 肱川中								
子1	6/18	1500m	鎌田 莉久 (1) 4:59.89 五十崎中	中川 路己 (1) 5:03.08 五十崎中	大田 奏 (1) 5:03.18 大洲北中	大谷 渉太 (1) 5:09.22 大洲南中	山口 颯汰 (1) 5:09.29 大洲北中	小泉 純太郎 (1) 5:09.56 大洲東中	石本 虎太郎 (1) 5:16.88 肱東中	大石 莉玖 (1) 5:18.98 大洲南中								
子2	6/18	1500m	下柳 海翔 (2) 4:44.68 肱東中	久保田 幸作 (2) 4:46.80 大洲南中	亀岡 優絃 (2) 4:48.05 新谷中	山形 瑠音 (2) 4:53.04 新谷中	嶋家 文太 (2) 4:56.40 大洲北中	河野 真輝 (2) 5:04.34 五十崎中	泉 隆侑 (2) 5:04.70 大瀬中	宮崎 稜太 (2) 5:08.54 平野中								
子3	6/18	1500m	河野 権進 (3) 4:33.53 五十崎中	山中 元太郎 (3) 4:44.17 大洲北中	新田 悠月 (3) 4:44.33 五十崎中	古河 政樹 (3) 4:45.30 新谷中	向井 智也 (3) 4:46.58 新谷中	坂本 大悟 (3) 4:51.12 平野中	矢野 拳士 (3) 4:51.20 大洲東中	寺尾 空 (3) 4:57.69 大洲東中								
子共	6/18	3000m	金子 浩孝 (3) 10:41.17 大洲東中	久保田 幸作 (2) 10:43.35 大洲南中	二宮 生 (3) 10:48.23 肱川中	村上 欧英 (3) 10:57.42 大洲南中	谷本 琢磨 (3) 11:26.85 平野中	須藤 陽生 (2) 12:29.18 大洲北中										
子共	6/18	110mH (0.914m)	都築 楓斗 (3) 16.94 大洲南中	岩本 貴洋 (3) 18.50 大洲北中														
子共	6/18	4×100m	大洲北・ 46.29	大洲東・ 48.66	長浜・ 49.45	大洲南・ 49.47	新谷・ 51.21	大瀬・ 51.87	肱川・ 52.31	平野・ 52.40								
子共	6/18	走高跳	一藤 唯斗 (3) 1m60 平野中	幸野 雅斗 (3) 1m50 大洲南中	大井 俊弥 (2) 1m45 長浜中	東 純輝 (3) 1m35 大洲東中	村本 龍生 (2) 1m35 新谷中											
子共	6/18	走幅跳	岡花 楓 (3) 5m65 大洲東中	光井 玲二 (2) 5m01 大瀬中	福原 滉稀 (2) 5m00 大洲北中	藤原 悠大 (3) 4m97 肱川中	久保 裕矩 (3) 4m83 新谷中	久保 幸輝 (2) 4m81 長浜中	都築 楓雅 (3) 4m52 肱東中	岡田 大稀 (1) 4m35 大洲南中								
子共	6/18	三段跳	藤原 悠大 (3) 10m99 肱川中	稲谷 悠大 (2) 10m67 大洲北中	幸野 雅斗 (3) 10m60 大洲南中	秋山 優 (3) 10m44 大瀬中	宮川 博登 (2) 10m29 新谷中	村上 力也 (3) 8m85 平野中										
子共	6/18	砲丸投 (5.000kg)	兵頭 英斗 (3) 9m83 大洲北中	城戸 裕成 (3) 8m09 大洲北中	秦 宇汰 (2) 8m06 大洲南中	谷岡 俐寧 (2) 7m70 肱川中	水本 悠也 (2) 7m44 大瀬中	岡田 湧太 (3) 7m43 長浜中	豊水 蓮 (3) 6m53 肱東中	久保田 嘉伸 (3) 6m03 新谷中								
子共	6/18	四種競技 110mH+砲丸投+走高跳+400m	榎木 颯汰 (3) 1617 大洲東中 19.82/ 0.0-8m48-1m45-57.40	一藤 唯斗 (3) 1346 平野中 20.45/ 0.0-7m74-1m55-1:05.15														

第15回大洲市喜多郡中学校総合体育大会

2019年6月18日(火)
決勝一覧表
宇和島市丸山公園陸上競技場

	日付	種目	1位		2位		3位		4位		5位		6位		7位		8位	
子1	6/18	100m	笹本 羽奈 (1) 13.84 肱東中	丹下 乃愛 (1) 13.96 大洲北中	泉 智里 (1) 14.26 大瀬中	橋本 莉菜 (1) 14.60 肱川中	山本 樹音 (1) 14.82 五十崎中	藤岡 ころろ (1) 14.99 大洲北中	三好 優衣 (1) 15.15 大洲北中	林 日南子 (1) 15.18 新谷中								
子2	6/18	100m	上野 心華 (2) 13.14 大洲北中	鍛冶岡 齊 (2) 14.45 五十崎中	池田 万里央 (2) 14.58 平野中	松根 七菜 (2) 14.73 内子中	兵頭 碧 (2) 15.03 新谷中	上川 莉央 (2) 15.26 長浜中	堀井 彩未 (2) 15.29 新谷中									
子3	6/18	100m	後藤 夏凜 (3) 12.64 大洲南中	後藤 夏暖 (3) 13.38 大洲南中	山本 明 (3) 14.01 内子中	酒井 愛美 (3) 14.23 大洲北中	青木 琉夏 (3) 14.25 大洲北中	東 涼風 (3) 14.76 平野中	石本 萌佳 (3) 14.95 長浜中	坪田 海琉 (3) 15.33 平野中								
子共	6/18	200m	後藤 夏凜 (3) 25.70 大洲南中	丹下 乃愛 (1) 28.57 大洲北中	笹本 羽奈 (1) 28.60 肱東中	泉 智里 (1) 29.42 大瀬中	青木 琉夏 (3) 30.41 大洲北中	東 涼風 (3) 31.09 平野中	梶原 咲姫 (2) 31.35 新谷中									
子共	6/18	800m	小野 鈴花 (3) 2:31.92 大洲北中	東 美桜 (2) 2:37.15 平野中	萩原 千佳 (3) 2:40.33 新谷中	山本 奈沙 (3) 2:44.56 大洲南中												
子1	6/18	1500m	河野 凜果 (1) 5:31.18 大洲南中	西岡 莉子 (1) 5:35.34 五十崎中	上川 珠侑 (1) 5:45.39 大洲南中	中山 ひより (1) 5:46.08 肱川中	谷本 聖名 (1) 5:46.54 平野中	長谷 うらら (1) 5:50.37 大洲北中	河野 未空 (1) 5:50.93 内子中	村上 涼乃 (1) 5:51.75 大洲北中								
子2	6/18	1500m	東 美桜 (2) 5:23.80 平野中	河野 美玲 (2) 5:29.41 大洲北中	立林 里桜 (2) 5:37.18 平野中	櫻本 友花 (2) 5:39.55 長浜中	仲尾 綾華 (2) 5:39.58 大洲南中	倉谷 采見 (2) 5:42.67 大洲北中	成岡 采音 (2) 5:43.32 新谷中	山本 真生 (2) 5:45.81 大洲東中								
子3	6/18	1500m	小野 鈴花 (3) 5:16.65 大洲北中	石山 この葉 (3) 5:18.37 新谷中	櫻本 天花 (3) 5:20.64 長浜中	久保田 凜 (3) 5:21.77 大洲南中	山本 奈沙 (3) 5:42.23 大洲南中	高岡 千明 (3) 5:49.48 大洲北中	佐伯 理生 (3) 5:56.81 新谷中	増田 智世 (3) 6:06.93 長浜中								
子共	6/18	1000mH (0.762m)	河野 桃華 (3) 17.65 大洲南中	白石 咲菜 (2) 17.94 平野中	酒井 愛美 (3) 18.02 大洲北中	石本 ゆき (3) 19.05 肱東中	坪田 海琉 (3) 19.57 平野中	高岡 小乃琶 (2) 19.73 新谷中										
子共	6/18	4×100m	大洲南・ 52.83	大洲北・ 53.71	平野・ 57.42	五十崎・ 58.19	長浜・ 58.36	新谷・ 58.49	大瀬・ 1:02.17									
子共	6/18	走高跳	高尾 莉々 (3) 1m40 肱川中	緒方 愛莉 (1) 1m30 大洲北中	池田 万里央 (2) 1m30 平野中	白井 穂乃実 (3) 1m25 大洲南中	前川 愛菜 (3) 1m25 長浜中	高岡 小乃琶 (2) 1m20 新谷中										
子共	6/18	走幅跳	上野 心華 (2) 5m18 大洲北中 0.0	後藤 夏暖 (3) 4m91 大洲南中 0.0	正岡 果林 (3) 4m23 内子中 0.0	高尾 莉々 (3) 4m23 肱川中 0.0	中岡 茉友 (3) 3m96 大洲南中 0.0	谷宮 珠緒 (3) 3m69 大瀬中 0.0	石本 萌佳 (3) 3m67 長浜中 0.0	行方 優実 (3) 3m63 河辺中 0.0								
子共	6/18	砲丸投 (2.721kg)	白井 穂乃実 (3) 7m93 大洲南中	廣岡 順音 (2) 6m93 新谷中	弘岡 杏璃 (3) 6m69 肱東中	三好 優衣 (1) 6m39 大洲北中	宮脇 彩音 (2) 6m13 平野中											
子共	6/18	四種競技 100mH-走高跳-砲丸投-200m	河野 桃華 (3) 1598 大洲南中 17.22/ 0.0-1m25-5m51-30.81/ 0.0	白石 咲菜 (2) 1386 平野中 18.29/ 0.0-1m10-5m93-30.64/ 0.0	徳山 優衣 (1) 1314 長浜中 20.20/ 0.0-1m20-6m29-30.83/ 0.0													

