

令和2年度

第16回 東温市・上浮穴郡中学校新人体育大会

# 大会結果

令和2年 10月6日（火）

東温市学校体育会      上浮穴郡学校体育会  
東温市教育委員会    久万高原町教育委員会

## 第16回 東温市・上浮穴郡中学校新人体育大会 実施要項

- 1 日時** 令和2年 10月6日(火) 雨天順延 10月8日(木)  
 ○軟式野球・ソフトテニスは、雨天順延あり  
 ○サッカーは雨天でも行うが、大会に支障のある場合は順延する。  
 ○警報(暴風・大雨・洪水)が発令されている場合は全競技を順延する。  
 ※国道33号線は連続雨量250mm以上で通行止めの可能性あり。

- 2 主催** 東温市学校体育会 上浮穴郡学校体育会  
 東温市教育委員会 久万高原町教育委員会

**3 日程**

競技名	性別	会場	開場	諸注意	競技開始	終了予定時間
バスケットボール	女	ツインドーム重信	8:00	8:45	9:30	10:45
サッカー		東温市多目的公園	8:00	8:45	9:30	15:50
軟式野球		久万中学校	8:00	8:50	9:30	11:30
バレーボール	男女	ツインドーム重信	11:30	12:15	12:30	15:15
ソフトテニス	男女	久万公園テニスコート	8:00	9:00	9:15	15:30
卓球	男女	重信中学校	8:00	8:30	9:00	14:00
バドミントン	男女	川内中学校	8:00	8:30	9:00	16:00
剣道	男女	重信トレーニングセンター	8:00	9:30	9:45	13:00

※バスケットボール男子、ソフトボール男女、柔道は参加校が1校のため実施しない。

**4 大会役員(案)**

競技名	会場	種目責任者	開閉会式あいさつ担当	救護
バスケットボール	ツインドーム重信	○仙波 弘行 (重信) 高橋 郁典 (川内)		有友 李奈 (西谷小)
サッカー	東温市多目的公園	○原 真也 (川内) 織田 晃輝 (久万)		大野 由美 (拝志小)
軟式野球	久万中学校	○清水 建吾 (重信) 吉田 郷 (久万)		池田 美和 (久万中)
バレーボール	ツインドーム重信	○大森 仁史 (川内) 高橋 孝仁 (重信)		有友 李奈 西谷小
ソフトテニス	久万公園テニスコート	○森實 慧 (川内) 松崎 武未 (久万)		福井 留美 (美川中)
卓球	重信中学校	○澤木 一敏 (美川) 元野 智尋 (重信)		田中 輝美 (重信中)
バドミントン	川内中学校	○濱 成士 (川内) 中村 龍馬 (久万)		中村ひろみ (川内中)
剣道	重信トレーニングセンター	○菅 幹博 (久万) 高橋 淳 (重信)		亀松 千穂 (北吉井小)

**5 県大会出場枠及び各校個人戦エントリー数**

競技名	性別	愛媛県大会出場枠		郡市予選における各校個人エントリー可能数
		団体	個人	
バスケットボール	男	1		
	女	1		
サッカー		1		
軟式野球		1		
バレーボール	男	1		
	女	1		
ソフトテニス	男	1	4	男子8ペア・女子4ペア
	女	1	4	
卓球	男	1	S4	男子S16 女子S16
	女	1	S4	
バドミントン	男	2	S4 D4	男子S8・D8ペア 女子S8・D8ペア
	女	2	S4 D4	
柔道	男	2	3	各階級とも制限なし
	女	2	3	
剣道	男	1	フリー	男子4・女子4
	女	1	フリー	
ソフトボール	男	フリー		
	女	1		
テニス	男女	フリー	S16 D8	制限なし
新体操	女	フリー	各種目各地区上位4選手	制限なし

6 開・閉会式の実施について

【開会式】

- ※ 開・閉会式は、コロナウィルス対策のため行わない。
- ※ 賞状は、鉛筆書きで記入の上、各学校の顧問に手渡すこと。
- ※ コロナウィルス対策について会場内へ周知すること。

- ※ 各種目責任者は、大会結果をパソコンで作成し、  
久万中 菅 (kantaro912mk@yahoo.co.jp) にデータを送ってください。
- ※ 個人戦のある種目は、順位・氏名・学校名が必要です。

7 参加校一覧

種目名	性別	重信	川内	久万	美川	令和元年度	
						優勝校	準優勝校
バスケットボール	男	○				重信	
	女	○	○			重信	
サッカー	男	○	○	○			
軟式野球	男	△合同	○	△合同			
バレーボール	男	○	○				
	女	○	○				
ソフトテニス	男	○個					
	女	○個	○個	○個			
卓球	男	○個			○個		
	女	○個			個		
バドミントン	男		○個	○個	○個		
	女		○個	○個	個		
柔道	男		個				
	女	個		○個			
剣道	男	○個	○個	個			
	女	○個	個				
ソフトボール	男	○					
	女						
テニス	男	個					
	女	個					

8 大会役員数

種目名	大会運営役員数				弁当数	外部審判旅費(合計人数)	弁当注文担当
	校長・教頭	救護	教員	外部審判			
バスケットボール (ツインドーム重信)	0	1	3	2	6	2 4,000	重信
サッカー (東温市多目的公園)	0	1	4	9	14	9 18,000	重信
軟式野球 (久万中学校)	0	1	5	3	9	3 12,000	久万
バレーボール (ツインドーム重信)	0	0	4	2	6	2 4,000	重信
ソフトテニス (久万公園テニスコート)	0	1	3	0	4	0 0	久万
卓球 (重信中学校)	0	1	4	0	5	0 0	重信
バドミントン (川内中学校)	0	1	7	0	8	0 0	重信
柔道					0		
剣道 (重信トレーニングセンター)	0	1	3	6	10	6 12,000	重信
合計					0	22 50,000	

\* 一般種目会場費は、1種目各¥2000-。専門部長が領収書に記名する。

9 各種目における賞状の枚数

種目名	性別	優勝	準優勝	優勝各個人	個人戦	予備	合計
バスケットボール	女	1		17		1	19
サッカー	男女	1	1	18		1	21
軟式野球	男女	1		18		1	20
バレーボール	男	1		13		1	30
	女	1		13		1	
ソフトテニス	男				8	1	28
	女	1	1	8	8	1	
卓球	男	1		8	4	1	19
	女				4	1	
バドミントン	男	1	1	7	12	1	44
	女	1	1	7	12	1	
柔道	男				4	1	5
	女						
剣道	男	1		7	4	1	18
	女				4	1	
合計数							204
注文数							204

10 準備物一覧(担当学体購入)

種目名	準備物					
バスケットボール						
サッカー	石灰	2				
軟式野球	石灰	1	ロジン	1	kenkoボール	1ダース
バレーボール	マスキングテープ	2	ラインテープ白	2		
ソフトテニス	テニスボール赤M白	1箱	空気入れ	1		
卓球	ニツク プラ3スター プレミアム	各1ダース				
バドミントン	第2種検定球(エアロセンサ700 3番)	5ダース	ラインテープ緑モルテン	4箱	マスキングテープ	1箱
柔道						
剣道	ラインテープ5cm白	1箱	マスキングテープ7cm	1箱		

11 準備物一覧(東温市学体購入)

種目名	準備物					
バスケットボール	ボール6号球	1				
サッカー	ボール(モルテンペレダ5000)	3	(1球は上浮穴負担)		ハードグラウンド用	
バレーボール	ボール(モルテン・ミカサ)	各2				

H30総体より、年に1回の購入。(総体で購入、新人大会では購入しない。)

12 荒天時連絡網

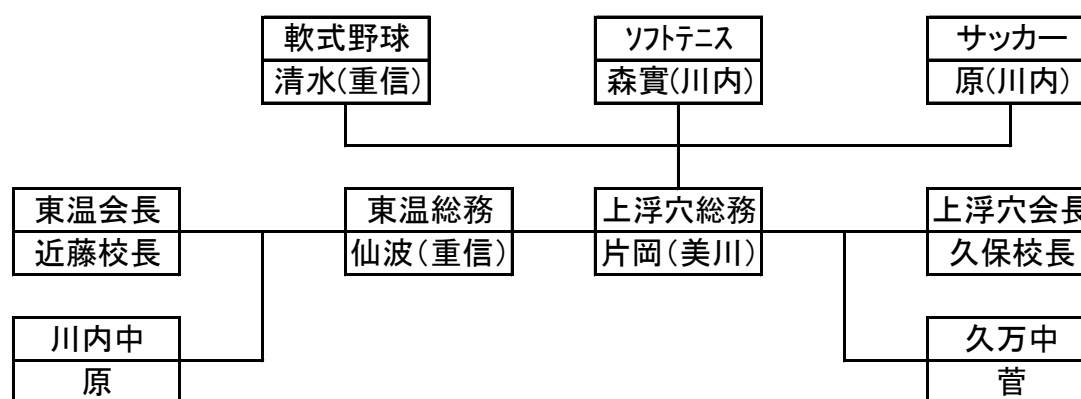

※5時30分に実施の有無を決定し、連絡する。

第16回東温市・上浮穴郡新人体育大会 結果一覧表

種目	種別	1位	2位	3位	3位
<b>野 球</b>		川内中学校	重信・久万中学校		
<b>バスケットボール</b>	男子	重信中学校(推薦)			
	女子	重信中学校	川内中学校		
<b>バレーボール</b>	男子	重信中学校	川内中学校		
	女子	川内中学校	重信中学校		
<b>サッカー</b>		重信中学校	川内中学校	久万中学校	
<b>卓 球</b>	男子団体	重信中学校			
	女子団体	重信中学校(推薦)			
	男子S	高山 隆介 (美川)	越智 敏恭 (重信)	寺久保颯太 (重信)	高橋 歩太 (重信)
	女子S	和田 愛梨 (重信)	和田 叶奈 (重信)	高谷 真菜 (重信)	黒河さくら (重信)
<b>バドミントン</b>	男子団体	川内中学校	久万中学校	美川中学校	
	女子団体	川内中学校	久万中学校		
	男子S	野中 翔斗 (川内)	田中 響己 (川内)	大野 志昊 (久万)	宮内 陽向 (久万)
	女子S	宮内 ナナ (久万)	大野 陽菜 (久万)	井川さつき (川内)	梅崎 愛琉 (川内)
	男子D	大森 智貴 (川内)	後藤 剛琉 (川内)	片山 里琉 (久万)	大窪 遥 (川内)
		江戸 維吹 (川内)	加藤 快莉 (川内)	安藤 弘将 (久万)	阿部 勇希 (川内)
	女子D	山内 嘉乃 (久万)	成川 結愛 (久万)	林 美楽 (川内)	山宮 芹奈 (久万)
		亀井歩乃花 (久万)	河口 雪乃 (久万)	坂本 葵 (川内)	片山 沙希 (久万)
<b>ソフトテニス</b>	男子団体	重信中学校(推薦)			
	女子団体	久万中学校	重信中学校	川内中学校	
	男子個	山内 陽人 (重信)	藤原 大生 (重信)	池本 葵 (重信)	猪本 悠斗 (重信)
		石丸 玄昇 (重信)	重藤 尋也 (重信)	宇都宮琉聖 (重信)	小林 颯太 (重信)
女子個	山本 吏實 (重信)	亀井 杏幸 (久万)	和田れいな (久万)	藤原 悠名 (久万)	
	後藤 美咲 (重信)	岡 春伽 (久万)	山地美菜萌 (久万)	崎山 真尋 (久万)	
<b>柔 道</b>	個人				
	男子50kg級	八木 初瀬 (川内) (推薦)			
	女子44kg級	八木 愛梨 (重信) (推薦)			
	女子52kg級	石丸 海月 (久万) (推薦)			
	女子56kg級	都築 愛 (久万) (推薦)			
<b>剣 道</b>	男子団体	重信中学校	川内中学校		
	女子団体	重信中学校(推薦)			
	男子個人	片上倅之介 (重信)	大西 秀虎 (川内)	菅 知成 (久万)	垣添 開心 (重信)
	女子個人	和田 希望 (重信)	川上 愛桃 (重信)	河野 遼子 (重信)	稲葉 海那 (重信)
<b>テニス</b>	個人男S	永木 光晴 (重信) (推薦)	個人女S	富久木々路 (重信) (推薦)	

- 1 種 目 名 軟式野球 開場 8:00  
 諸注意 8:50
- 2 会 場 久万中学校 競技開始 9:30
- 3 種 目 責 任 者 ○清水 建吾 (重信)  
 吉田 郷 (久万)
- 4 参 加 校 重信・久万 (合同チーム) 、川内
- 5 大 会 結 果

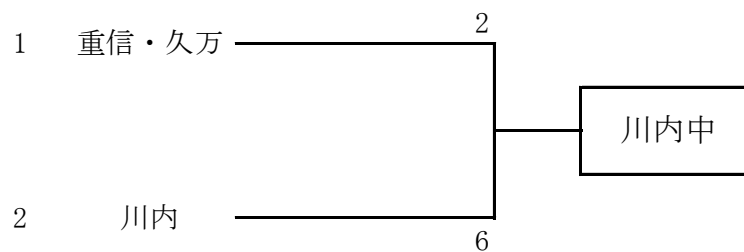

第1試合 重信・久万 - 川内 9:30 ~ 11:20

チーム名	1	2	3	4	5	6	7	合計
川内中	0	0	0	0	0	4	2	6
重信・久万	1	0	0	0	1	0	0	2

- 1 種 目 名 バスケットボール 開場 8:00  
 諸注意
- 2 会 場 ツインドーム重信 競技開始 9:30
- 3 種 目 責 任 者 ○仙波 弘行 (重信)  
 高橋 郁典 (川内)
- 4 参 加 校 (男子) 重信  
 (女子) 重信・川内
- 5 大 会 結 果

**男子**

重信中学校 (代表権)

**女子**

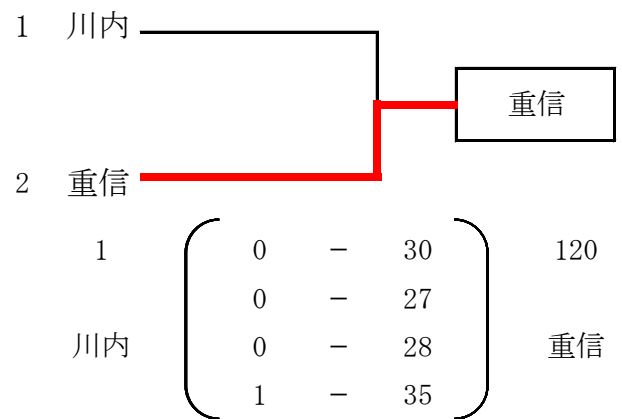

1 種目名	バレーボール	開場	11:30
		諸注意	12:15
2 会場	ツインドーム重信	競技開始	12:30
3 種目責任者	○大森 仁史 (川内) 高橋 孝仁 (重信)		
4 参加校	(男子) 重信・川内 (女子) 重信・川内		

5 大会結果

**男子**

**女子**

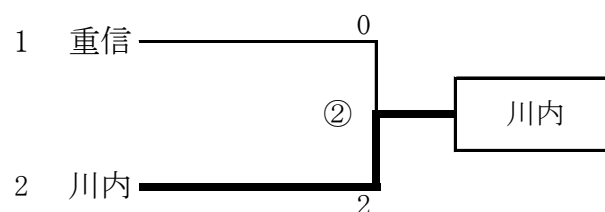
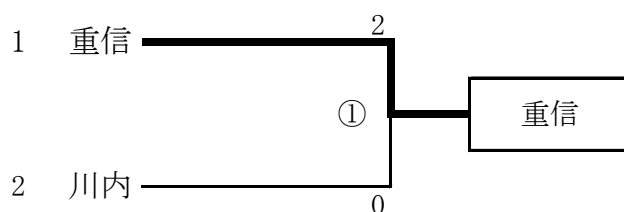

第1試合

第2試合

重信 2 - 0 川内

$$\begin{pmatrix} 25 & - & 13 \\ 25 & - & 11 \end{pmatrix}$$

重信 0 - 2 川内

$$\begin{pmatrix} 2 & - & 25 \\ 12 & - & 25 \end{pmatrix}$$



1 種目名 卓球 開場 8:00  
 2 会場 重信中学校 諸注意 8:30  
 競技開始 9:00

3 種目責任者 ○澤木 一敏 (美川)  
 元野 智尋 (重信)

4 参加校 (男子) 重信・美川  
 (女子) 重信・美川

5 大会結果

**男子**

**女子**

重信中学校 (代表権)

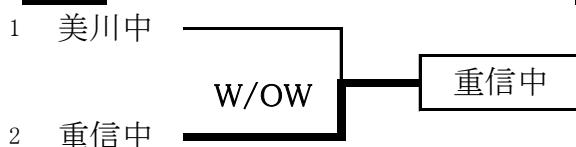

**男子シングルス**

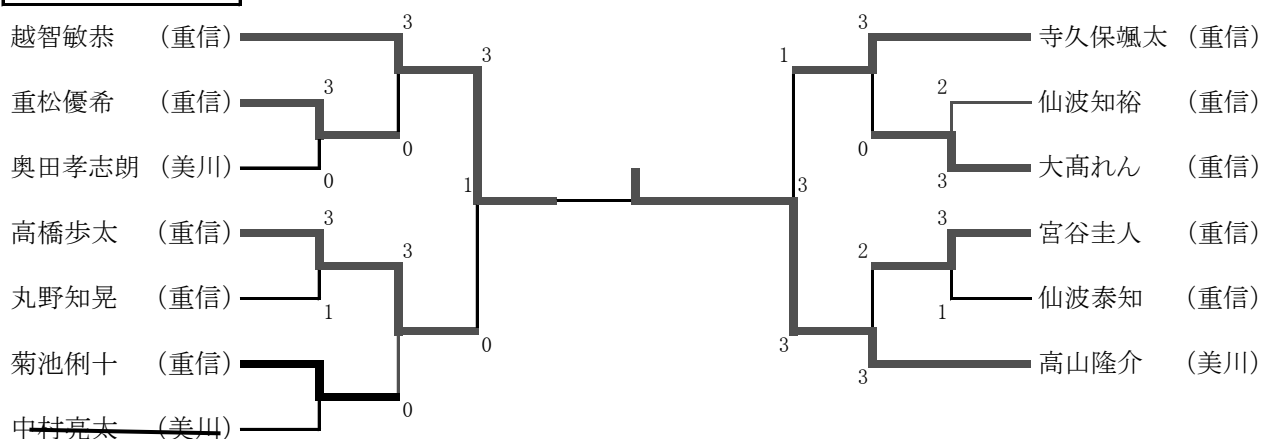

優勝	高山 隆介 (美川)
準優勝	越智 敏恭 (重信)
第3位	寺久保颯太 (重信)
第3位	高橋 歩太 (重信)

優勝	和田 愛梨 (重信)
準優勝	和田 叶奈 (重信)
第3位	高谷 真菜 (重信)
第3位	黒河 さくら (重信)

**女子シングルス**

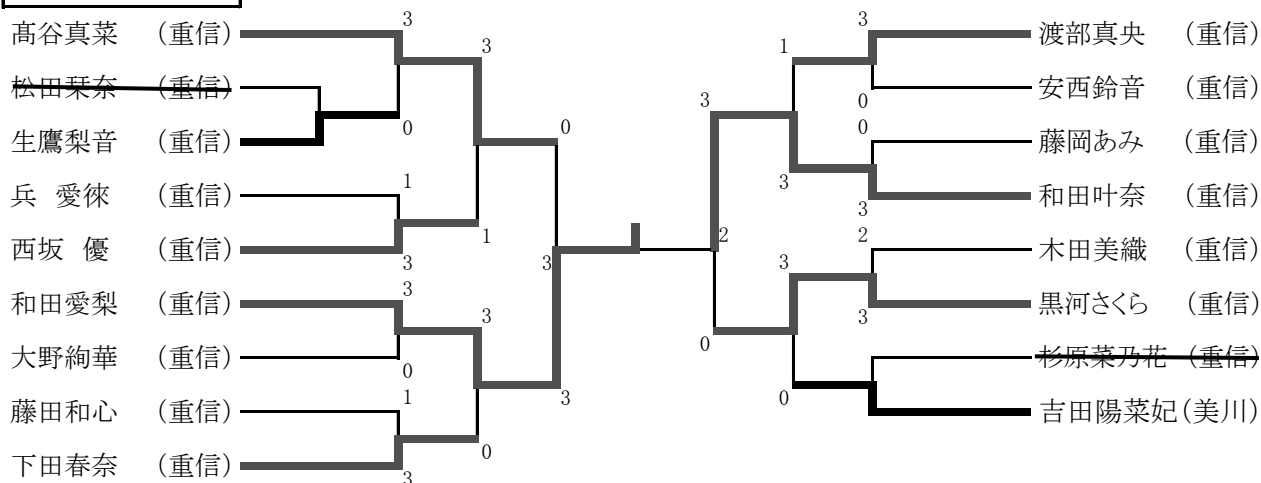

1 種 目 名 サッカー

開 場 8:00

2 会 場 東温市総合公園

諸注意 8:45

競技開始 9:30

3 種目責任者 ○原 真也 (川内)  
織田 晃輝 (久万)

4 参 加 校 重信・川内・久万

5 大 会 結 果

	1	2	3	勝ち点	総得点	総失点	得失点	順位
1 川内		○ 7-0	× 0-1	3	7	1	+6	2
2 久万	× 0-7		× 1-11	0	1	18	-17	3
3 重信	○ 1-0	○ 11-1		6	12	1	+11	1

6 試 合 結 果

第1試合 川内 - 久万 川内 7 4 - 0 0 久万  
3 - 0

第2試合 久万 - 重信 久万 1 1 - 4 11 重信  
0 - 7

第3試合 川内 - 重信 川内 0 0 - 0 1 重信  
0 - 1

7 成 績

優勝 重信中学校

準優勝 川内中学校

1 種 目 名 ソフトテニス 開場 8:00  
諸注意 9:00  
2 会 場 久万公園テニスコート 競技開始 9:15

3 種 目 責 任 者 ○森實 慧 (川内)  
松崎 武未 (久万)

4 参 加 校 (男子) 重信 (個人戦のみ)  
(女子) 重信・川内・久万

5 大 会 結 果

男子

重信中学校 (代表権)

女子

	川内	久万	重信	順位
1	川内	0 - 3	1 - 2	3
2	久万	3 - 0	2 - 1	1
3	重信	2 - 1	1 - 2	2

第1試合 川内 0 - 3 久万

第2試合 久万 2 - 1 重信

第3試合 川内 1 - 2 重信

# ソフトテニス 男女個人戦

## 男子個人

男子 Aリーグ	1	2	3	4	勝敗	順位
1 藤原 ・ 重藤 (重信)		④	④	④	3-0	1
2 安部 ・ 亀井 (重信)	0		④	2	1-2	3
3 青木 ・ 藤山 (重信)	0	2		0	0-3	4
4 池本 ・ 宇都宮 (重信)	1	④	④		2-1	2

男子 Bリーグ	5	6	7	8	勝敗	順位
5 猪本 ・ 小林 (重信)		④	④	1	2-1	2
6 大西 ・ 水岡 (重信)	0		④	0	1-2	3
7 米井 ・ 佐伯 (重信)	0	1		0	0-3	4
8 山内 ・ 石丸 (重信)	④	④	④		3-0	1

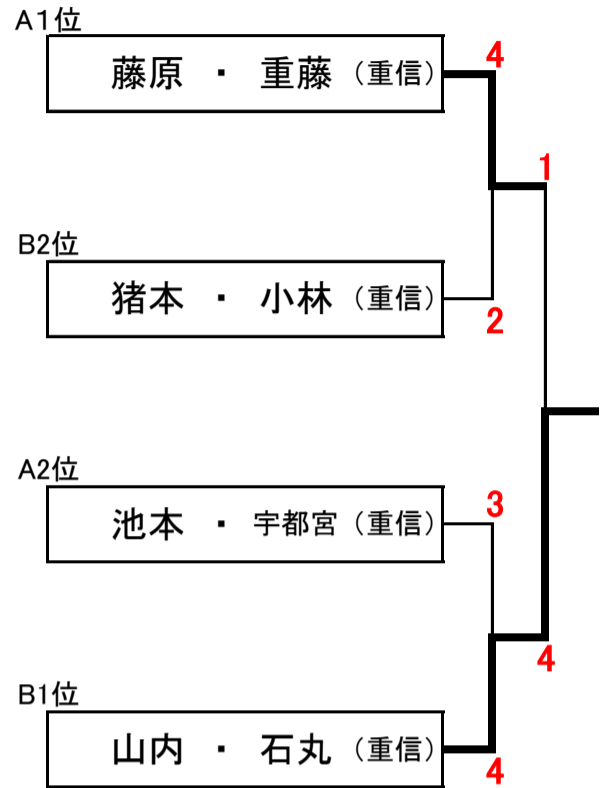

## 女子個人

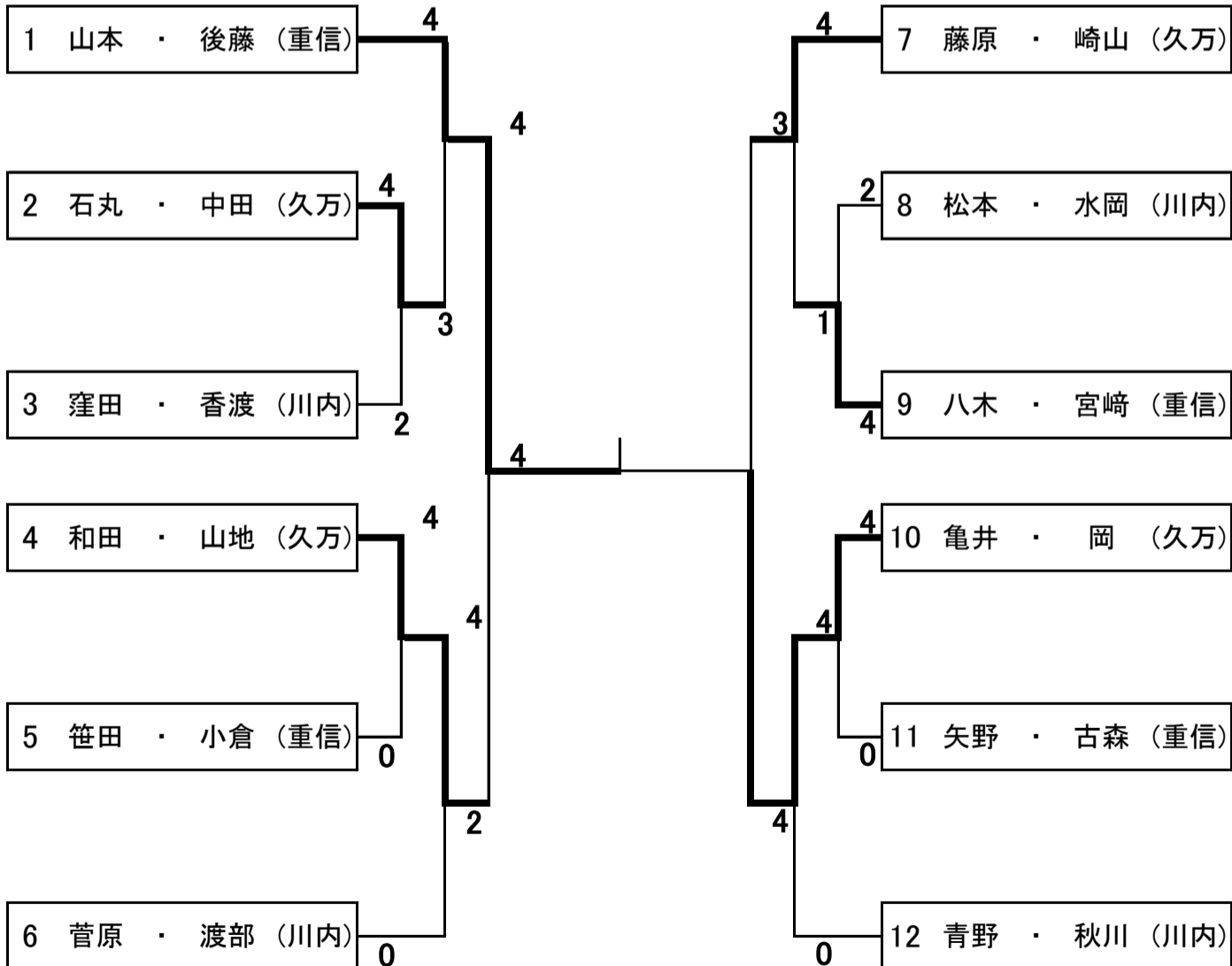

- 1 種 目 名 剣 道 開 場 8:00  
 2 会 場 重信トレーニングセンター 諸注意 9:30  
 競技開始 9:45
- 3 種 目 責 任 者 菅 幹博 (久万中)  
 高橋 淳 (重信中)
- 4 参 加 校 (男子) 重信・川内・久万  
 (女子) 重信・川内
- 5 大 会 結 果

**男子**

**女子**

重信中学校 (代表権)

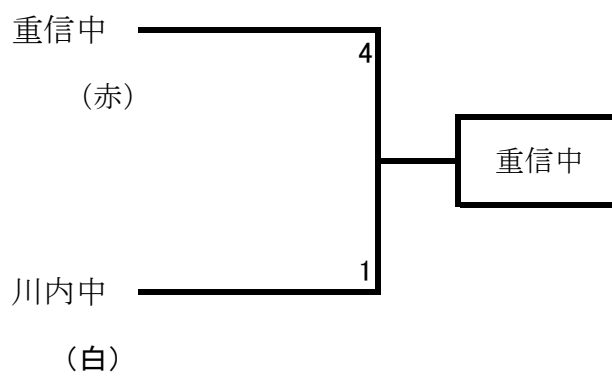

**【男子団体戦】**

	先鋒	次鋒	中堅	副将	大将	取得本数	勝者数
重信中	片上	砂川	門地	大野	垣添		
	メ メ	○ ○		メ メ	メ メ		
川内中			コ メ			2	1
	赤松		大西	上野	近藤		



- 1 種 目 名 バドミントン 開場 8:00  
 諸注意 8:30  
 2 会 場 川内中学校 競技開始 9:00  
 3 種 目 責 任 者 ○濱 成士 (川内)  
 中村 龍馬 (久万)  
 4 参 加 校 (男子) 川内・久万・美川  
 (女子) 川内・久万・美川

5 大会結果

**男子**

	川内	久万	美川	順位
川内	-	3-0	3-0	1
久万	0-3	-	3-0	2
美川	0-3	0-3	-	3

**女子**

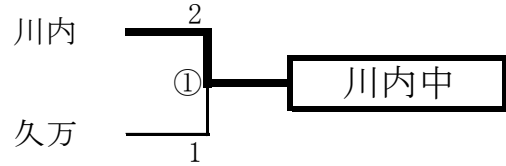

**(個人戦ダブルス)**

**男 子**

- 大森 智貴・江戸 維吹 (川内)
- 谷山 翔太郎・佐伯 隆将 (川内)
- 山岡 煌雅・奥村 俊介 (久万)
- 黒川 優斗・鎌腰 賢介 (美川)
- 樋口 綾斗・柿坂 壮太郎 (川内)
- 片山 里琥・安藤 弘将 (久万)

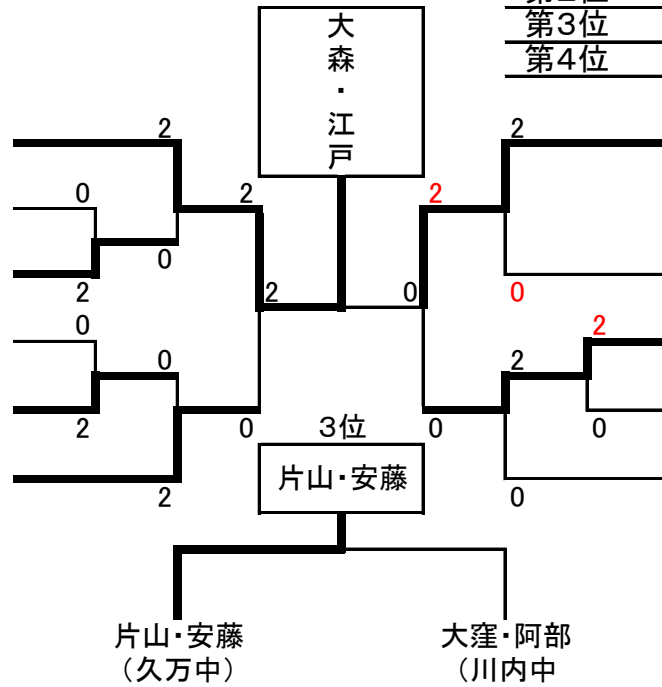

- 第1位 大森智貴・江戸維吹(川内)
- 第2位 後藤剛琉・加藤快莉(川内)
- 第3位 片山里琥・安藤弘将(久万)
- 第4位 大窪 遥・阿部勇希(川内)

**女 子**

- 林 美楽・坂本 葵 (川内)
- 金澤 沙羅・日高 愛梨 (川内)
- 清遠 玲那・山下 柚菜 (川内)
- 成川 結愛・河口 雪乃 (久万)

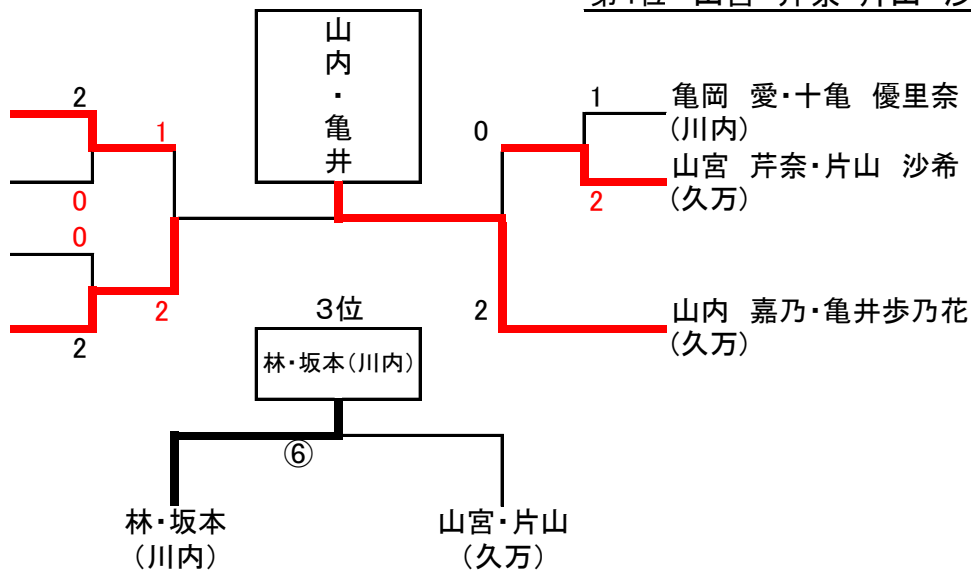

- 第1位 山内 嘉乃・亀井歩乃花(久万)
- 第2位 成川 結愛・河口 雪乃(久万)
- 第3位 林 美楽・坂本 葵(川内)
- 第4位 山宮 芹奈・片山 沙希(久万)

# (個人戦シングルス)

## 男子

第1位	野中 翔斗(川内)
第2位	田中 響己(川内)
第3位	大野 志昊(久万)
第4位	宮内 陽向(久万)

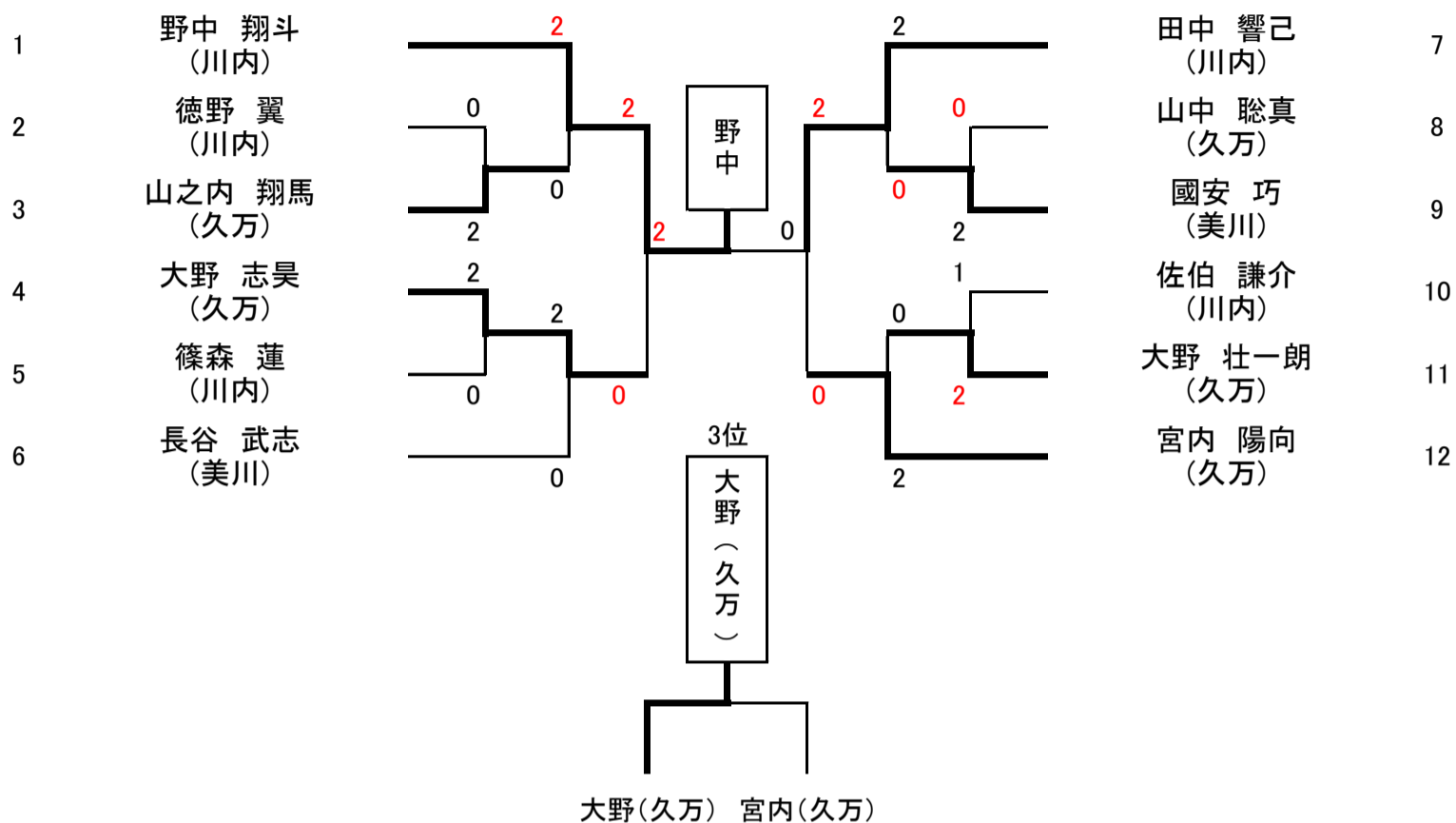

## 女子

第1位	宮内 ナナ(久万)
第2位	大野 陽菜(久万)
第3位	井川さつき(川内)
第4位	梅崎 愛琉(川内)

