

令和4年度 第18回西条市中学校新人体育大会 組合せ一覧

西条市中学校体育連盟

**バスケットボール** 1日 西部体育館(男子) 1日 東予体育館(女子) 2日 東予体育館(男女)

**男子** リーグ戦

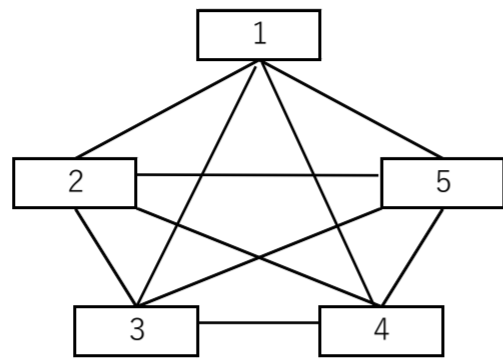

- 1 小松
- 2 東予東
- 3 丹原東
- 4 西条北
- 5 西条南

**女子** 1日目予選リーグ 2日目決勝トーナメント

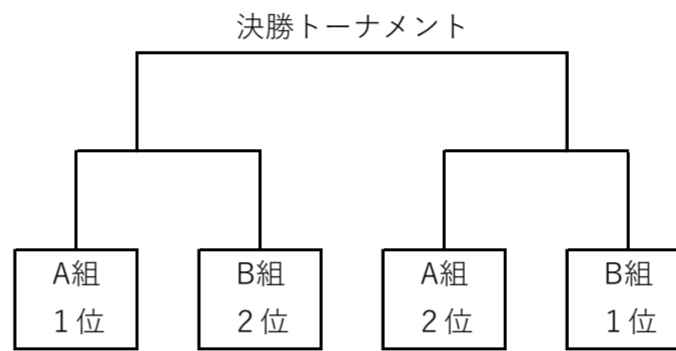
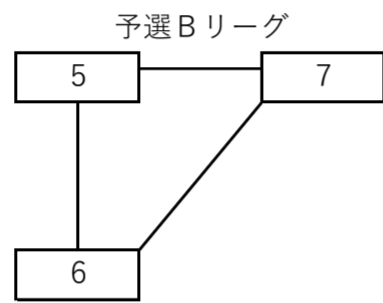
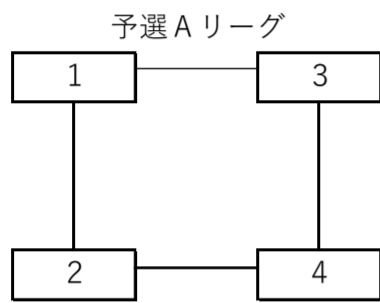

- 1 河北
- 2 西条東
- 3 小松
- 4 西条北
- 5 東予東
- 6 西条南
- 7 丹原東

1日 西部体育館

9:30	男1-男2
10:40	男3-男4
11:50	男5-男1
13:30	男2-男3
14:40	男4-男5

1日 東予体育館

9:20	女5-6	
10:30	女1-2	女3-4
11:40	女6-女7	
13:20	女1-3	女2-4
14:30	女7-女5	

2日 東予体育館

9:00	男1-男4	男2-男5
10:20	女子準決勝	女子準決勝
11:40	男4-男2	男5-男3
13:00	女子決勝	
13:30		男3-1

**サッカー** 1日・2日・4日 ひうち陸上競技場

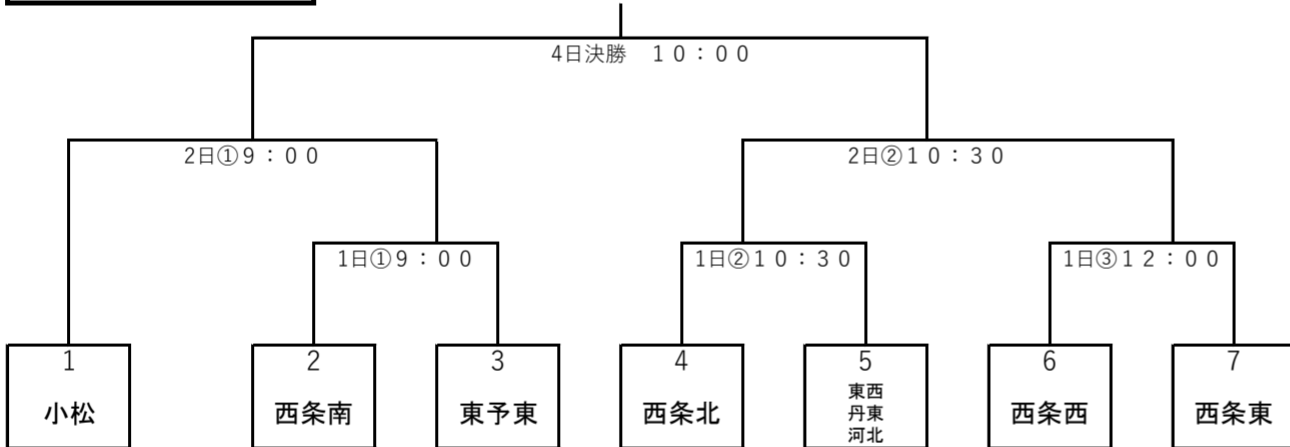

**軟式野球** 1日・2日・4日 ひうち球場 2日 東予運動公園野球場

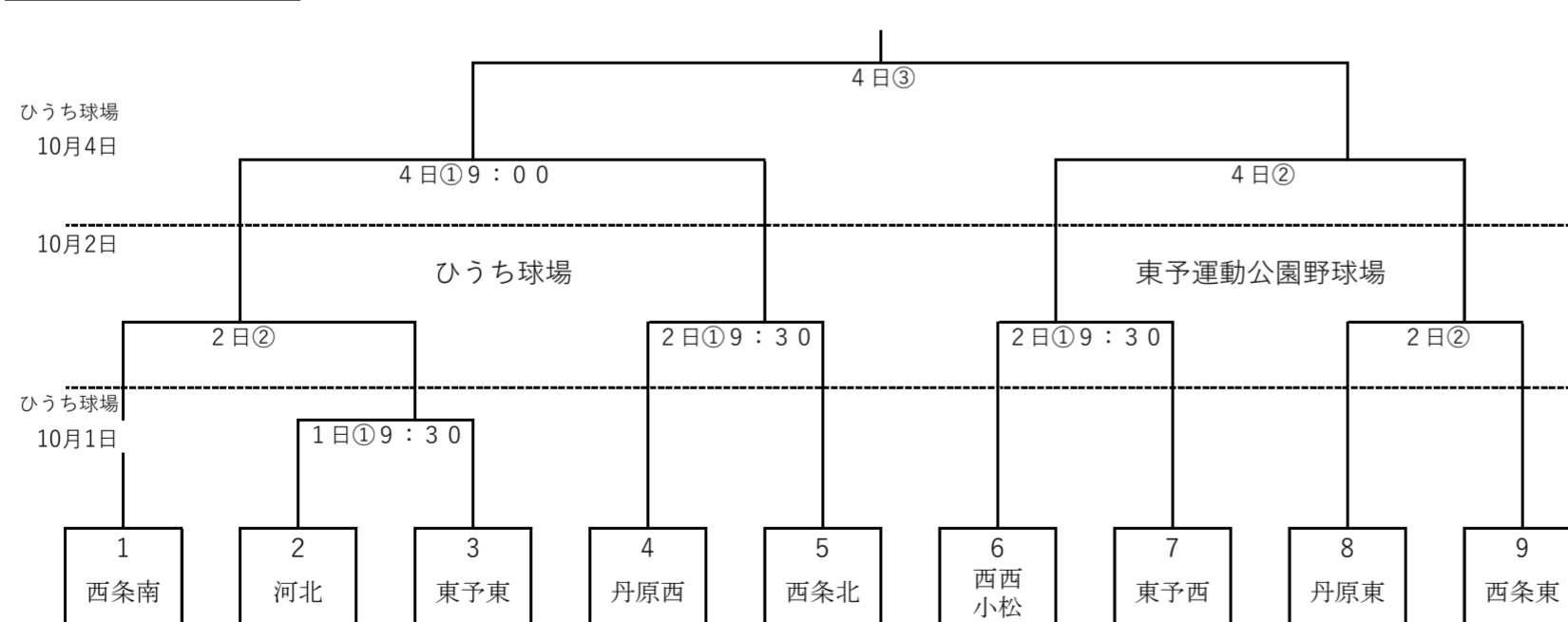

**バレーボール** 1日 丹原体育館(女子) 小松体育館(女子) 2日 丹原体育館(男子)小松体育館(女子)

**男子**

・4チームのリーグ戦を行う。(2日)

(2日)

順	対戦相手	線審
①	1-2	3・4
②	3-4	1・2
3	①勝・②負	①負・②勝

順	対戦相手	線審
4	①負・②勝	①勝・②負
5	①負・②負	①勝・②勝
6	①勝・②勝	①負・②負

順位の決定は次の順で行う

1. 勝敗
  2. 得失セット
  3. 得失点
- 1 小松
  - 2 丹原東
  - 3 東予東
  - 4 西条北

**女子**

- ①A組、B組に分けてグループ戦を行う。(1日)
- ②各組の上位2チームで決勝トーナメントを行う。(2日)

①予選リーグ(1日)

A組：小松体育館

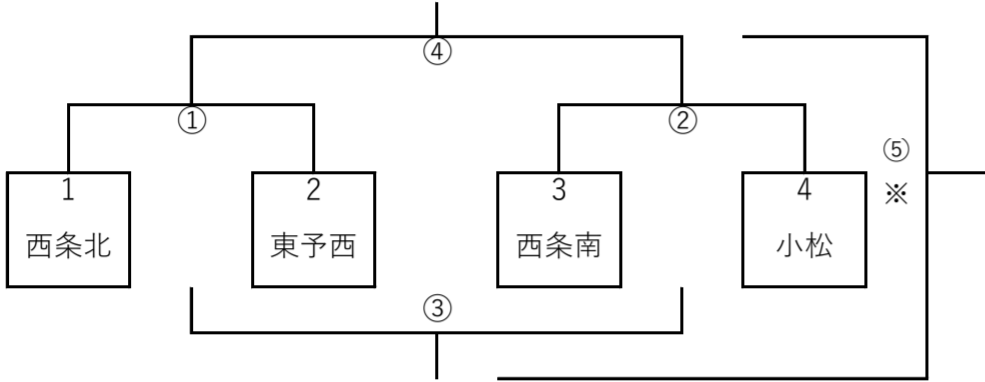

B組：丹原体育館



※ ③、④終了時点で、1勝1敗同士が試合をしていない場合、1勝1敗同士の試合を⑤で行い、勝ったチームを2位、負けたチームを3位とする。1勝1敗同士が試合をしている場合、③の負けを2位、④の負けを3位とする。

②決勝トーナメント(2日)

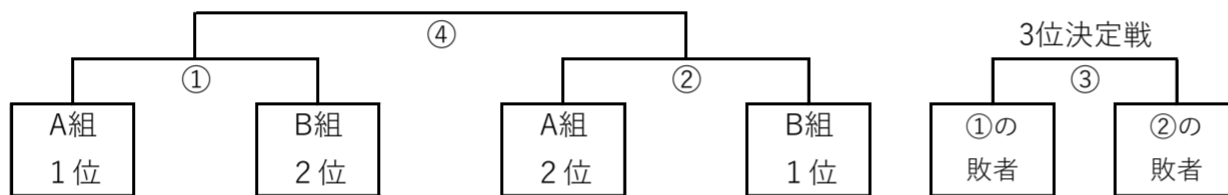

**ソフトテニス** 1日・2日 西条市民公園テニスコート(男子) 1日・2日 東予運動公園テニスコート(女子)

**男子**

Aリーグ

	1	2	3	4
1		①	②	③
2	①		③	②
3	②	③		①
4	③	②	①	

Bリーグ

	5	6	7
5		①	③
6	①		②
7	③	②	

- 1 西条北
- 2 西条西
- 3 東予西
- 4 丹原東
- 5 東予東
- 6 西条東
- 7 西条南

決勝トーナメント

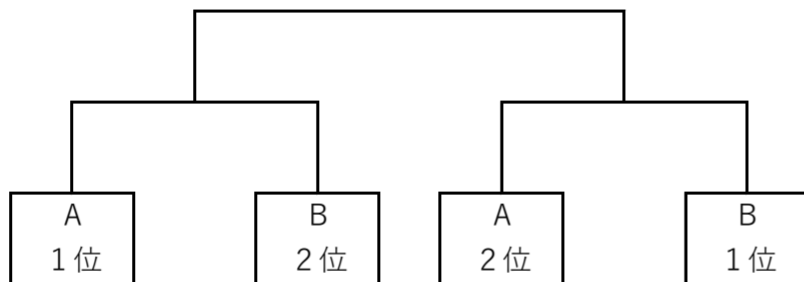

**女子**

Aリーグ

	1	2	3	4	5
1		①	②	④	⑤
2	①		③	⑤	②
3	②	③		①	④
4	④	⑤	①		③
5	⑤	②	④	③	

Bリーグ

	6	7	8	9
6		①	②	③
7	①		③	②
8	②	③		①
9	③	②	①	

- 1 西条南
- 2 小松
- 3 丹原東
- 4 西条西
- 5 西条北
- 6 河北
- 7 東予西
- 8 西条東
- 9 東予東

決勝トーナメント

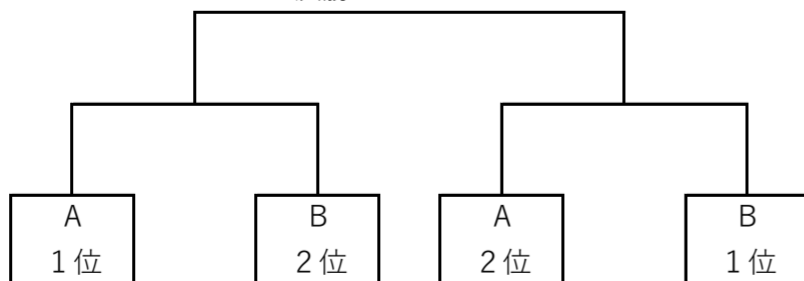

**卓球**

1日・2日 西条市総合体育館

**男子**

・予選リーグを行い、上位2チームの決勝トーナメントを行う。

Aリーグ

	1	2	3	4
①	1			
②	2			
③	3			
④	4			

Bリーグ

	5	6	7	8
①	5			
②	6			
③	7			
④	8			

- 1 丹原西
- 2 河北
- 3 西条東
- 4 東予東
- 5 小松
- 6 西条南
- 7 東予西
- 8 西条北

試合順序

4チーム・・・(①-④、②-③)(①-③、②-④)(①-②、③-④)

決勝トーナメント

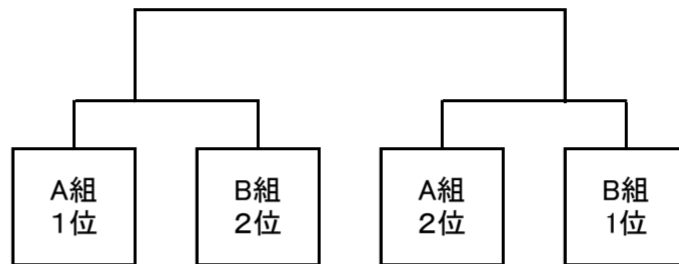

**女子**

・予選リーグを行い、上位2チームの決勝トーナメントを行う。

Aリーグ

	1	2	3	4
①	1			
②	2			
③	3			
④	4			

Bリーグ

	5	6	7	8
①	5			
②	6			
③	7			
④	8			

- 1 河北
- 2 丹原東
- 3 丹原西
- 4 西条西
- 5 東予東
- 6 西条北
- 7 東予西
- 8 西条東

試合順序

4チーム・・・(①-④、②-③)(①-③、②-④)(①-②、③-④)

決勝トーナメント

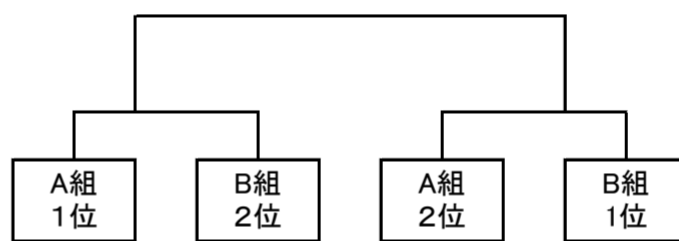

**バドミントン**

1日 西条北中学校体育館

男子・女子ともに団体戦は実施しない

**ソフトボール**

1日・2日 東予運動公園多目的広場

1日目

Aリーグ

	1	2	3
1		A③	A① 9:30
2			A②
3			

Bリーグ

	4	5	6
4		B③	B① 9:30
5			B②
6			

- 1 西条北
- 2 東予東
- 3 丹原東
- 4 西条南
- 5 丹西・東西
- 6 西条東

2日目

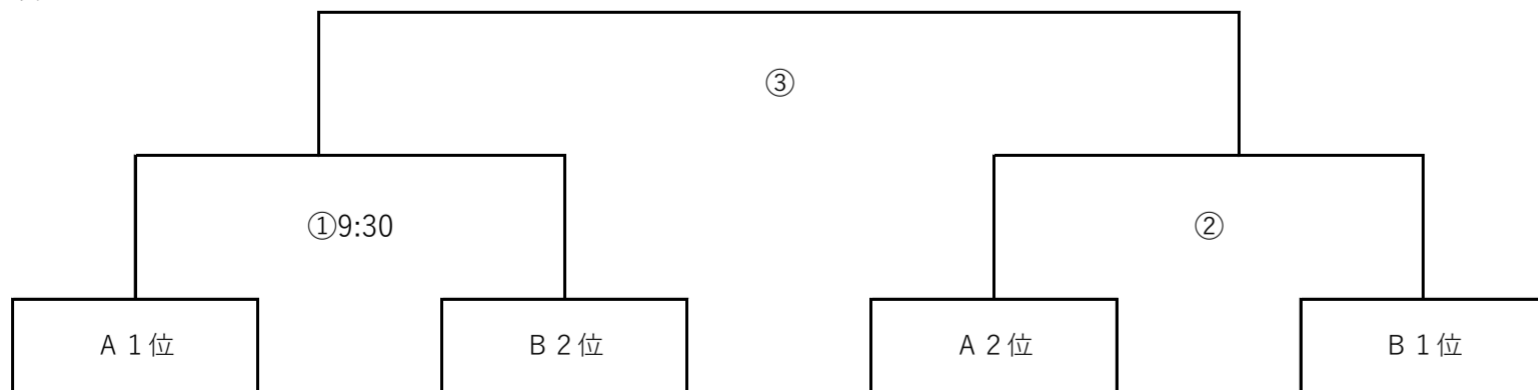

**柔道**

10月12日 西条市総合体育館武道場

**男子**

	1	2	3
1		①	③
2			②
3			

- 1 西条南
- 2 西条北
- 3 西条東

**女子**

	1	2	3
1		①	③
2			②
3			

- 1 西条東
- 2 西条北
- 3 西条南

**剣道**

1日 西条南中学校体育館

**男子**

Aリーグ

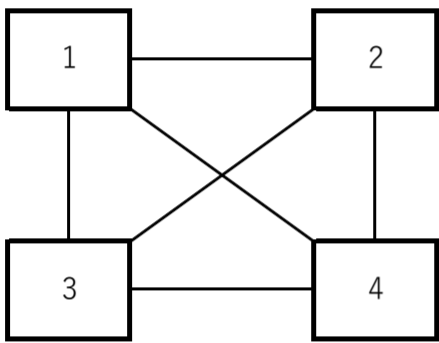

Bリーグ

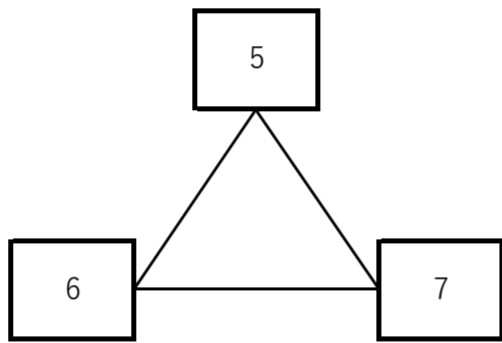

決勝トーナメント

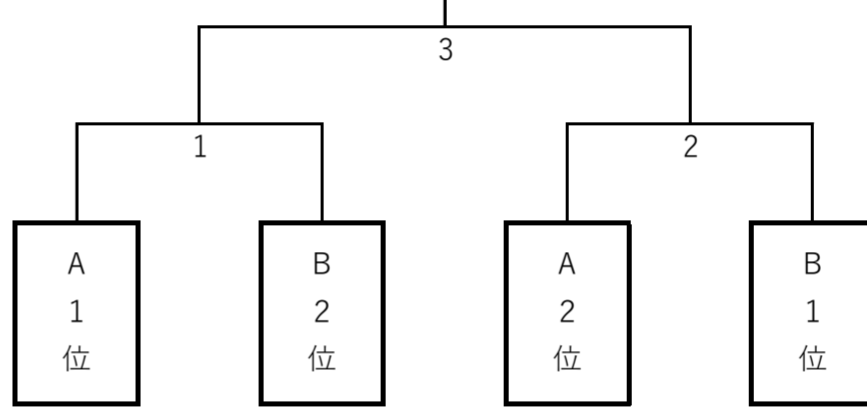

1	西条東	2	西条南	3	西条西	4	東予西
5	西条北	6	東予東	7	小松		

**女子**

決勝リーグ

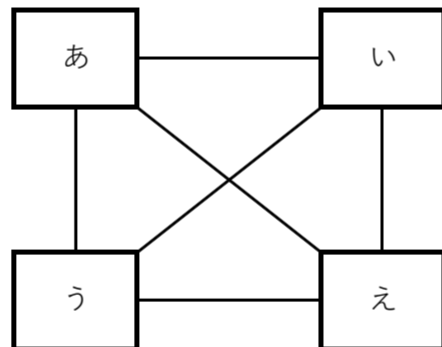

あ	西条西	い	東予西	う	西条東	え	東予東
---	-----	---	-----	---	-----	---	-----

第1試合場		第2試合場		第3試合場		第4試合場	
①	A 1 - A 2	①	A 3 - A 4	①	B 5 - B 6	①	あ - い
②	A 1 - A 3	②	A 2 - A 4	②	B 7 - B 6	②	う - え
③	A 1 - A 4	③	A 2 - A 3	③	B 7 - B 5	③	あ - う
④	A 1位 - B 2位	④	A 2位 - B 1位			④	い - え
⑤	男子決勝戦					⑤	あ - え
						⑥	い - う

**陸上競技**

10月8日 ひうち陸上競技場

10:00 競技開始