

# 第17回宇和島市・北宇和郡中学校新人総合体育大会

## 大会記録

期 日 令和4年 9月27日(火)  
9月28日(水)  
9月29日(木)

### 会 場

大会本部	宇和島市立城東中学校
バレーボール	吉田町ふれあい運動公園
バスケットボール	宇和島市総合体育館
卓球	鬼北総合公園
ソフトテニス	津島プレーランド
軟式野球	丸山公園野球場
サッカー	丸山公園多目的グラウンド
柔道	宇和島市総合体育館
剣道	三間町国民体育館
体操競技	宇和島市総合体育館
テニス	三間町運動公園
相撲	県立宇和島東高等学校津島分校

### 主 催

宇和島市教育委員会  
松野町教育委員会  
鬼北町教育委員会  
宇和島市中学校体育連盟  
北宇和郡学校体育会

# 第17回 宇和島市・北宇和郡中学校新人総合体育大会 大会結果（団体）

令和4年 9月27日(火)・28日(水)・29日(木)

宇和島市中学校体育連盟・北宇和郡学校体育会

競 技	性	優 勝	準 優 勝	3 位	
バレーボール	男	◎松野中学校	城東中学校		
	女	◎広見中学校	◎吉田中学校	宇和島南中等教育学校	城東中学校
バスケットボール	男	◎宇和島南中等教育学校	三間中学校	津島中学校	城北中学校
	女	◎城東中学校	三間中学校	宇和島南中等教育学校	広見中学校
卓 球	男	◎吉田中学校	◎城東中学校	宇和島南中等教育学校	広見中学校
	女	◎吉田中学校	◎城東中学校	城南中学校	城北中学校
ソフトテニス	男	◎宇和島南中等教育学校	◎広見中学校	日吉中学校	津島中学校
	女	◎城東中学校	◎城南中学校	広見中学校	津島中学校
軟式野球	共	◎広見中学校	◎城北中学校	津島・城南中学校	宇和島南中等教育学校
ソフトボール	女				
サッカー	共	◎広見・城南中学校	城東中学校	城北中学校	宇和島南中等教育学校
柔 道	男	◎三間中学校	◎津島中学校		
	女	◎城北中学校			
剣 道	男	◎三間中学校	広見中学校	宇和島南中等教育学校	
	女	◎宇和島南中等教育学校			
体操競技	男				
	女				
テ ニ ス	男	◎三間中学校			
	女	◎三間中学校			

※ ◎印は、県新人出場資格獲得校です。

第17回 宇和島市・北宇和郡中学校新人総合体育大会 大会結果（個人）

令和4年 9月27日（火）・28日（水）・29日（木）

宇和島市中学校体育連盟・北宇和郡学校体育会

卓球	男子	シングルス	1 ◎ 梶 大智 吉田	2 ◎ 薬師寺大斗 吉田	3 ◎ 夏原 幸聖 宇南	3 ◎ 上原 海莉 宇南
		シングルス	5 ◎ 鷹子 拾央 城南	5 ◎ 浜田 匡史 城南	5 ◎ 井上 岳哉 広見	5 ◎ 清家 悠佑 吉田
	女子	ダブルス	1 ◎ 岡部 佑吾 宇南 長岡 蓮	2 ◎ 平石 伊織 吉田 松本 陽斗	3 ◎ 古賀 成喜 城北 三好 暁斗	3 ◎ 山本 昂明 広見 坂本 悠真
		シングルス	1 ◎ 山本 紗楽 津島	2 ◎ 小川 心音 広見	3 ◎ 高平 遥菜 宇南	3 ◎ 渡邊 夏希 城南
	女子	ダブルス	1 ◎ 木田奈々未 城東 中里 穂	2 ◎ 家藤 環季 吉田 志水 夏稀	3 ◎ 島内 星莉 城南 太田 穂稀	3 ◎ 田中 みと 三間 山本紗弥華
		シングルス	5 ◎ 久保 莉未 城東	5 ◎ 山下 柚奈 三間	5 ◎ 松浦 芽生 吉田	5 ◎ 上甲夕璃亜 宇南
ソフトテニス	男子	1 ◎ 上山 幹雄 日吉 伊勢本 蓮	2 ◎ 野本 大稀 城南 延永 楓太	3 ◎ 川平 悠季 広見 山久保琉生	3 ◎ 中野 翔大 宇南 三墨 悠翔	
		5 ◎ 中本 大智 宇南 濱田 佳吾	5 ◎ 山下 旺亮 日吉 伊勢本 煌	5 ◎ 福田 巧樹 津島 坂本 典膳	5 ◎ 武田晴志郎 広見 矢口 元史	
	女子	1 ◎ 早川 那津 城南 末浪 遙華	2 ◎ 薬師寺加奈 吉田 清家 実里	3 ◎ 島瀬 陽 城東 石崎 芽生	3 ◎ 森 佳暖 津島 武田 楓有	
		5 ◎ 井上 瑠南 城東 大宿 朱璃	5 ◎ 大田黒あいら 日吉 宮本 蒼空	5 ◎ 宇都宮女依 広見 岡崎美都姫	5 ◎ 田中 美空 城東 三好 音寧	
柔道	男子	50kg級	1 ◎ 牧野 好裕 津島	2 ◎ 池田 大翔 津島	3 ◎	4
		55kg級	1 ◎ 吉田 偲記 津島	2 ◎	3 ◎	4
		60kg級	1 ◎ 田中 琉翔 三間	2 ◎	3 ◎	4
		66kg級	1 ◎ 川本 公大 城北	2 ◎ 吉見 彰将 三間	3 ◎	4
		73kg級	1 ◎	2 ◎	3 ◎	4
		81kg級	1 ◎	2 ◎	3 ◎	4
		90kg級	1 ◎ 川元 徠暉 三間	2 ◎	3 ◎	4
		90kg超級	1 ◎	2 ◎	3 ◎	4
	女子	40kg級	1 ◎ 大竹 紗生 城北	2 ◎ 羽田野 和 城北	3 ◎	4 ◎
		44kg級	1 ◎ 吉田 佳澄 城北	2 ◎	3 ◎	4 ◎
		48kg級	1 ◎	2 ◎	3 ◎	4 ◎
		52kg級	1 ◎ 横田 惟朱 城北	2 ◎	3 ◎	4 ◎
		57kg級	1 ◎	2 ◎	3 ◎	4 ◎
		63kg級	1 ◎ 山下 藍夢 城北	2 ◎	3 ◎	4 ◎
70kg級	1 ◎ 堀江 愛海 宇南	2 ◎ 福岡まりあ 吉田	3 ◎	4 ◎		
70kg超級	1 ◎	2 ◎	3 ◎	4 ◎		

剣道	男子	1	◎ 吉岡 幸我 三間	2	◎ 友澤 良太 三間	3	◎ 大黒 煌治 三間	4	◎ 善家 悠士郎 三間	
		5		5		5		5		
剣道	女子	1	◎ 菊池 彩香 城東	2	◎ 曾我 栞那 三間	3	◎ 藤原 杏樹 三間	4	◎ 鈴木 志麻 宇南	
		5		5		5		5		
体操競技	男子	1	◎ 濱崎 陸斗 城北	2	◎	3	◎	4	◎	
		5		5		5		5		
体操競技	女子	1	◎ 橋本 七海 津島	2	◎ 河野 美優 津島	3	◎	4	◎	
		5		5		5		5		
テニス	男子	シングルス	1	◎ 石崎 充倫 宇南	2	◎ 片岡 麻人 宇南	3	◎ 赤松 泰斗 三間	3	◎ 荘 巧太 宇南
			5	◎ 田中 大智 三間	5	◎ 奥藤 遼 三間	5	◎ 水野 隆博 三間	5	◎ 藤畑 或音 三間
			9	◎ 坂本 駈 三間	9	◎ 高木 智輝 三間	9	◎ 山内 新太 三間	9	◎ 寺坂 颯馬 三間
			9		9		9		9	
	男子	ダブルス	1	◎ 石崎 充倫 宇南 ◎ 片岡 麻人	2	◎ 赤松 泰斗 三間 ◎ 奥藤 遼	3	◎ 高木 智輝 三間 ◎ 水野 隆博	3	◎ 坂本 駈 三間 ◎ 藤畑 或音
			5	◎ 田中 大智 三間 ◎ 山内 新太	5		5		5	
			9		9		9		9	
			9		9		9		9	
	女子	シングルス	1	◎ 由井 愛海 城東	2	◎ 藤田 心逢 三間	3	◎ 井関なずな 三間	3	◎ 土居 希愛 宇南
			5	◎ 松浦 花音 三間	5	◎ 吉本 奈央 三間	5	◎ 宇都宮りお 三間	5	◎ 小山 穂純 三間
			9	◎ 兵頭 結愛 三間	9	◎ 岡 楓 三間	9	◎ 水谷 姫蘭 三間	9	◎ 井関 麗 三間
			9	◎ 岡部 星南 三間	9		9		9	
女子		ダブルス	1	◎ 井関なずな 三間 ◎ 藤田 心逢	2	◎ 宇都宮りお 三間 ◎ 岡 楓	3	◎ 岡部 星南 三間 ◎ 松浦 花音	3	◎ 小山 穂純 三間 ◎ 吉本 奈央
			5	◎ 井関 麗 三間 ◎ 水谷 姫蘭	5		5		5	
			9		9		9		9	
			9		9		9		9	
相撲	男子	1	◎ 二宮 充梧 城南	2	◎ 岩森 佑太 津島	3	◎	4	◎	
バドミントン	女子	1	◎ 芝 結衣 広見	2	◎	3	◎	4	◎	

※ ◎印は、県新人出場資格獲得選手です。

バレーボール男子 決勝

城東 0  $\begin{pmatrix} 21 & -25 \\ 20 & -25 \end{pmatrix}$  2 松野

優勝 松野中学校

バレーボール女子

Aゾーン

	1 吉田	2 宇南	3 松野	4 津島	勝	負	順位
1 吉田		2 $\begin{pmatrix} 25 & -15 \\ 21 & -25 \\ 25 & -20 \end{pmatrix}$ 1	2 $\begin{pmatrix} 25 & -12 \\ 25 & -10 \end{pmatrix}$ 0	2 $\begin{pmatrix} 25 & -7 \\ 25 & -10 \end{pmatrix}$ 0	3	0	1
2 宇南	1 $\begin{pmatrix} 15 & -25 \\ 25 & -21 \\ 20 & -25 \end{pmatrix}$ 2		2 $\begin{pmatrix} 25 & -12 \\ 25 & -11 \end{pmatrix}$ 0	2 $\begin{pmatrix} 25 & -8 \\ 25 & -6 \end{pmatrix}$ 0	2	1	2
3 松野	0 $\begin{pmatrix} 12 & -25 \\ 10 & -25 \end{pmatrix}$ 2	0 $\begin{pmatrix} 12 & -25 \\ 11 & -25 \end{pmatrix}$ 2		2 $\begin{pmatrix} 25 & -15 \\ 25 & -10 \end{pmatrix}$ 0	1	2	3
4 津島	0 $\begin{pmatrix} 7 & -25 \\ 10 & -25 \end{pmatrix}$ 2	0 $\begin{pmatrix} 8 & -25 \\ 6 & -25 \end{pmatrix}$ 2	0 $\begin{pmatrix} 15 & -25 \\ 10 & -25 \end{pmatrix}$ 2		0	3	4

Bゾーン

	5 広見	6 城北	7 城南	8 城東	勝	負	順位
5 広見		2 $\begin{pmatrix} 25 & -7 \\ 25 & -3 \end{pmatrix}$ 0	2 $\begin{pmatrix} 25 & -13 \\ 25 & -7 \end{pmatrix}$ 0	2 $\begin{pmatrix} 25 & -13 \\ 25 & -11 \end{pmatrix}$ 0	3	0	1
6 城北	0 $\begin{pmatrix} 7 & -25 \\ 3 & -25 \end{pmatrix}$ 2		0 $\begin{pmatrix} 24 & -26 \\ 8 & -25 \end{pmatrix}$ 2	0 $\begin{pmatrix} 22 & -25 \\ 20 & -25 \end{pmatrix}$ 2	0	3	4
7 城南	0 $\begin{pmatrix} 13 & -25 \\ 7 & -25 \end{pmatrix}$ 2	2 $\begin{pmatrix} 26 & -24 \\ 25 & -8 \end{pmatrix}$ 0		0 $\begin{pmatrix} 20 & -25 \\ 18 & -25 \end{pmatrix}$ 2	1	2	3
8 城東	0 $\begin{pmatrix} 13 & -25 \\ 11 & -25 \end{pmatrix}$ 2	2 $\begin{pmatrix} 25 & -22 \\ 25 & -20 \end{pmatrix}$ 0	2 $\begin{pmatrix} 25 & -20 \\ 25 & -18 \end{pmatrix}$ 0		2	1	2

決勝トーナメント

準決勝

①	A 1 位	吉田	2 $\begin{pmatrix} 25 & -11 \\ 25 & -13 \end{pmatrix}$ 0	城東	B 2 位
②	B 1 位	広見	2 $\begin{pmatrix} 25 & -12 \\ 25 & -19 \end{pmatrix}$ 0	宇南	A 2 位

決勝

①勝者	吉田	0 $\begin{pmatrix} 13 & -25 \\ 14 & -25 \end{pmatrix}$ 2	広見	②勝者
-----	----	--	----	-----

優勝 広見中学校

準優勝

吉田中学校

バスケットボール (男子)

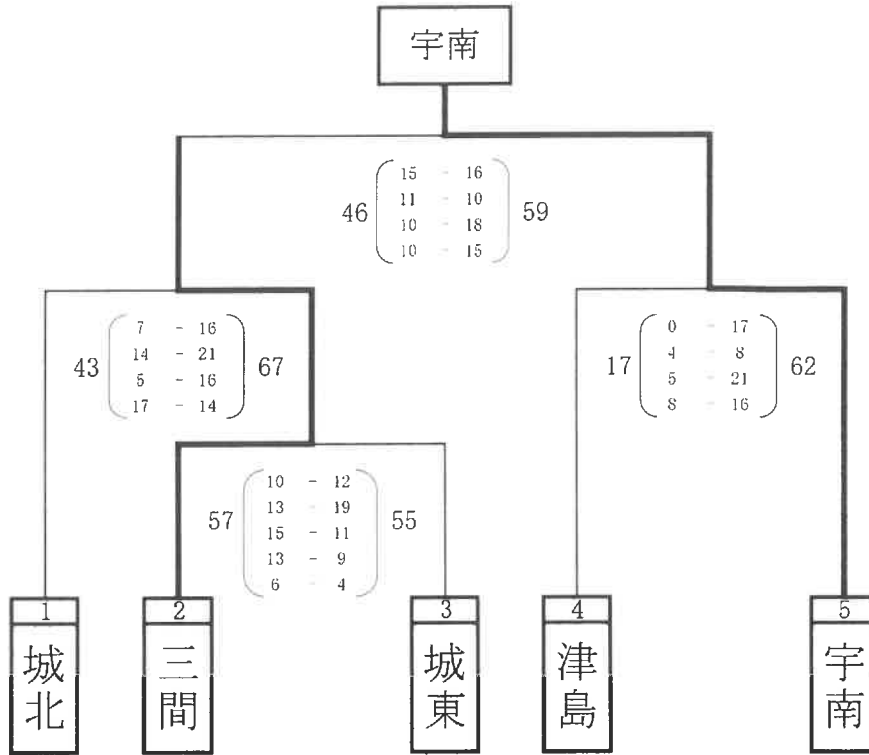

バスケットボール (女子)

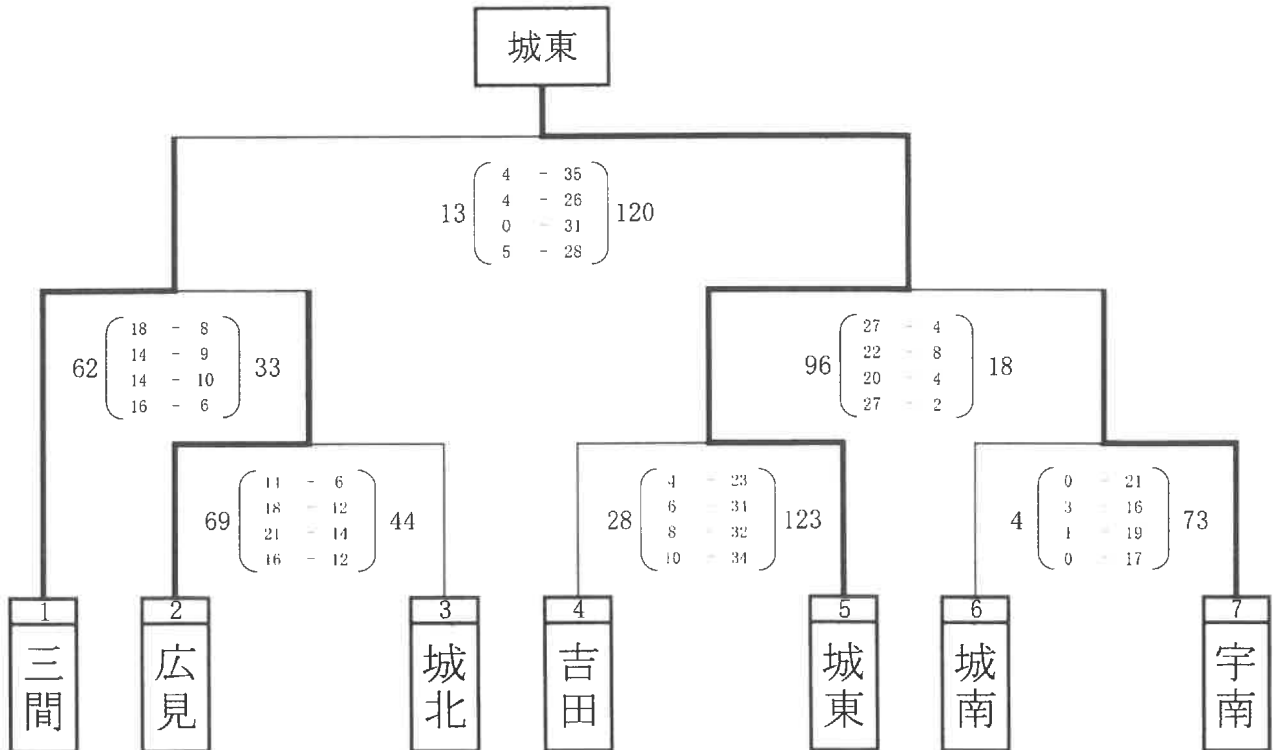

卓球 団体 ( 男子 )

予選リーグ

Aゾーン		吉田	城北	三間	城東	勝敗	順位
1	吉田		3-0	3-0	3-1	3-0	1
2	城北	0-3		3-1	0-3	1-2	3
3	三間	0-3	1-3		0-3	0-3	4
4	城東	1-3	3-0	3-0		2-1	2

Bゾーン		宇南	城南	広見	勝敗	順位
1	宇南		3-1	1-3	1-1	2
2	城南	1-3		0-3	0-2	3
3	広見	3-1	3-0		2-0	1

決勝トーナメント



卓球 団体 ( 女子 )

予選リーグ

Aゾーン		吉田	城北	広見	勝敗	順位
1	吉田		3-0	3-1	2-0	1
2	城北	0-3		3-2	1-1	2
3	広見	1-3	2-3		0-2	3

Bゾーン		城南	城東	津島	勝敗	順位
1	城南		0-3	3-2	1-1	2
2	城東	3-0		3-1	2-0	1
3	津島	2-3	1-3		0-2	3

決勝トーナメント



卓球 個人 シングルス ( 男子 )

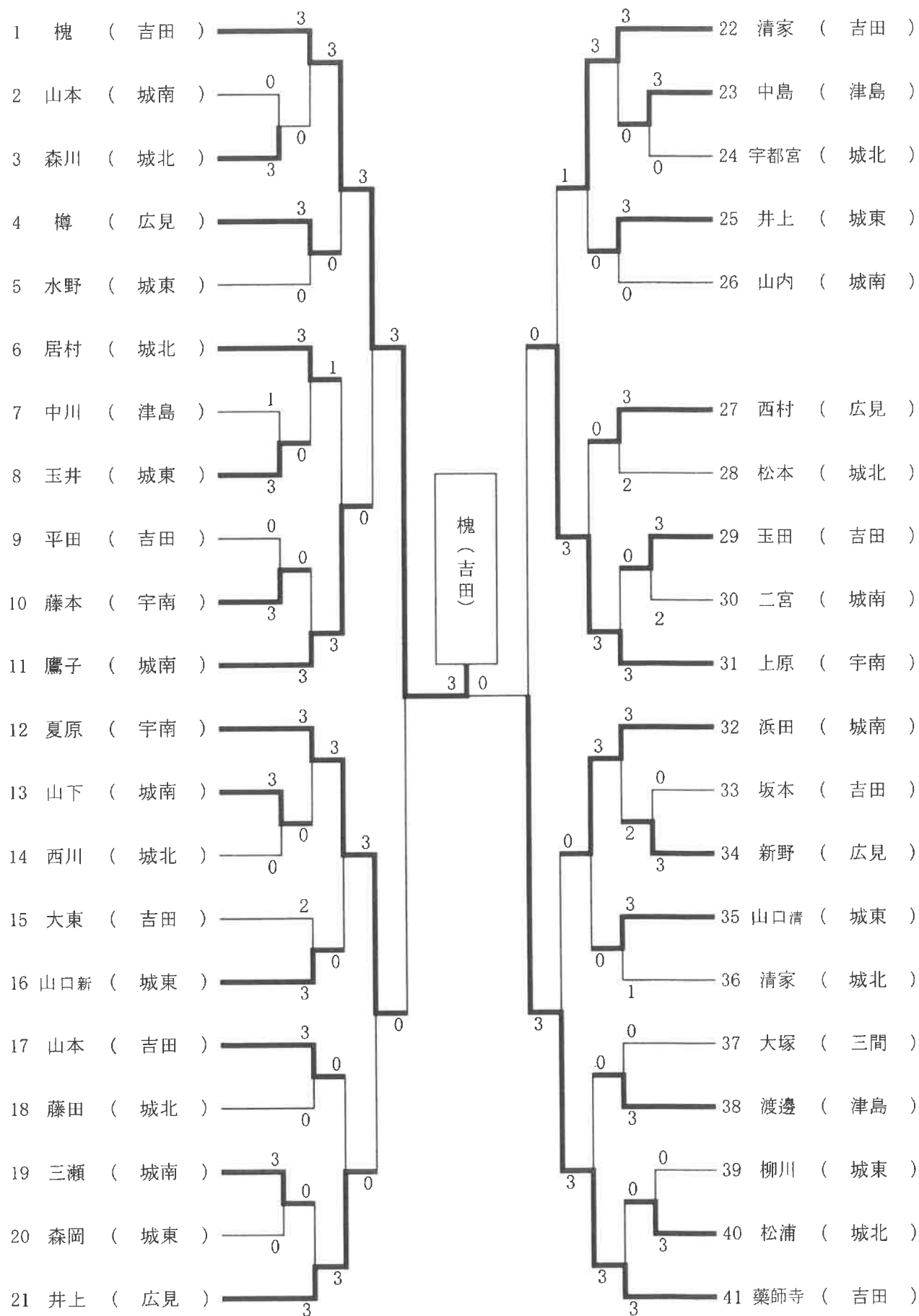



卓球 個人 シングルス ( 女子 )

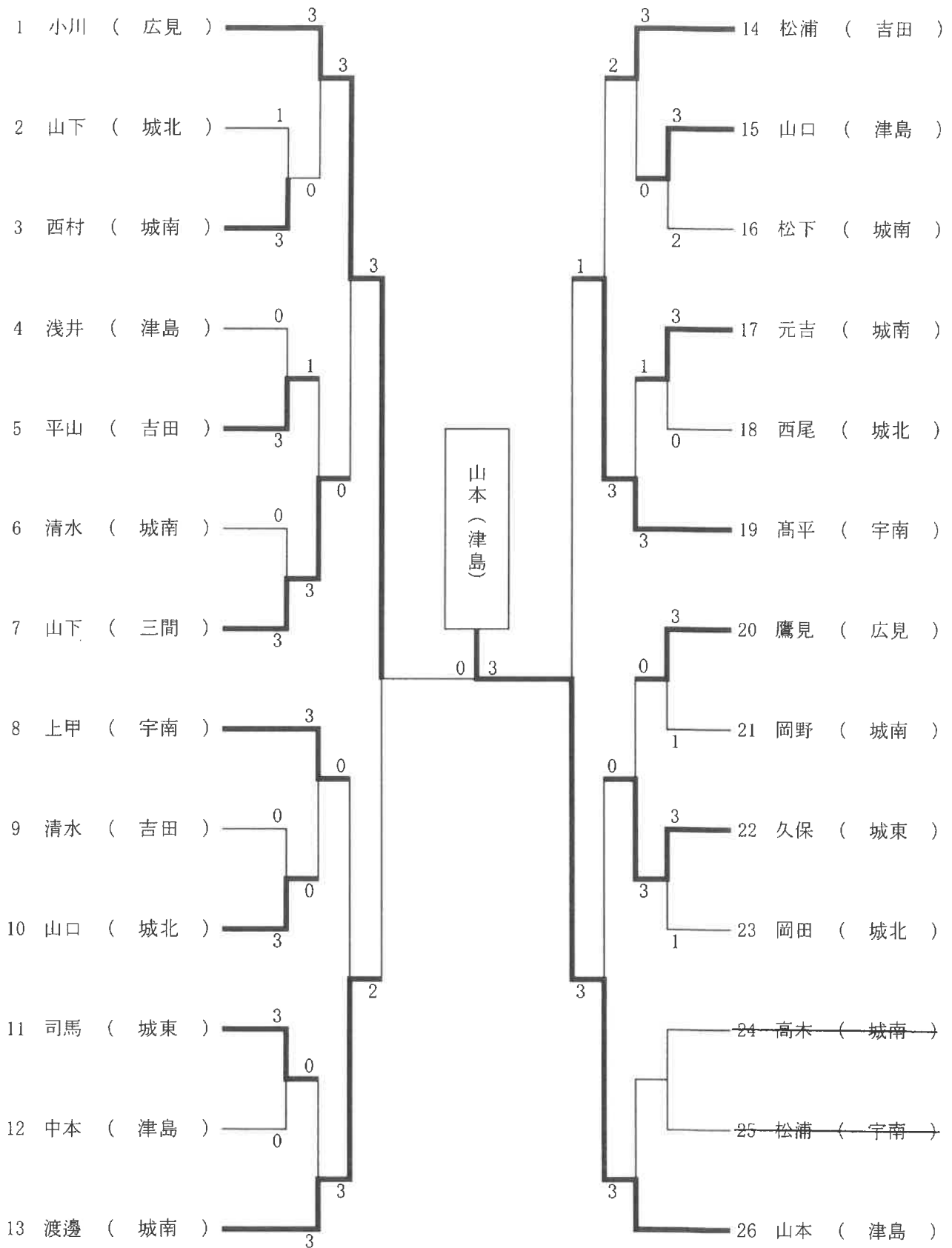

卓球 個人 ダブルス (男子)

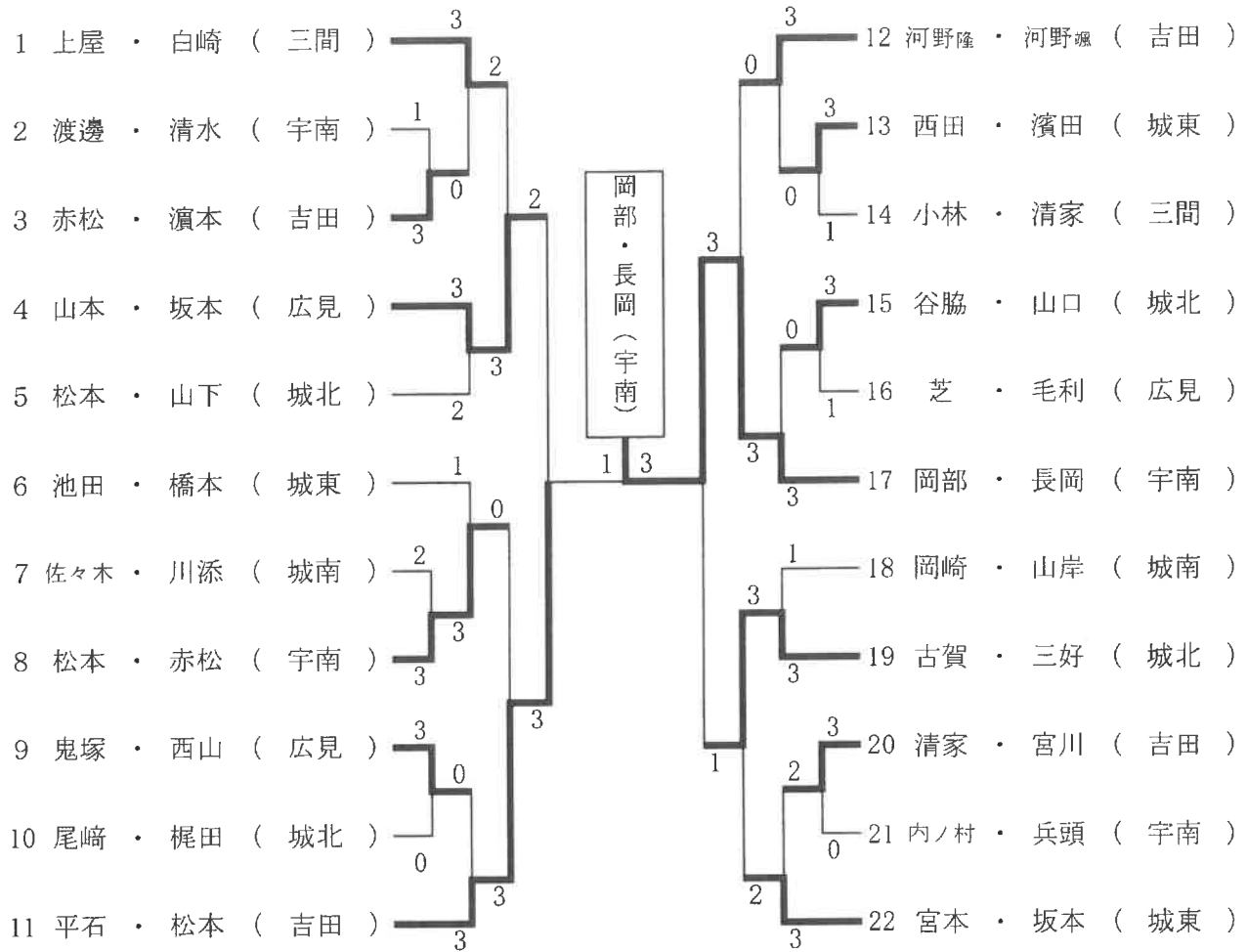

卓球 個人 ダブルス (女子)

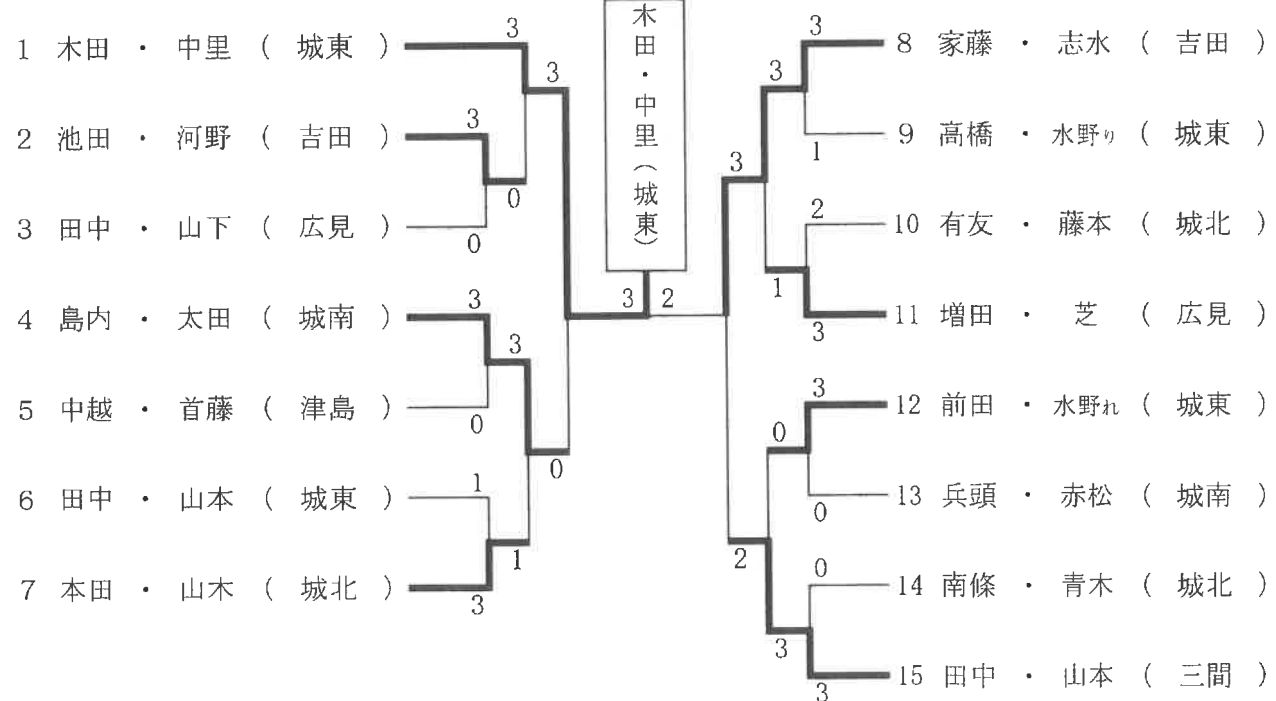

ソフトテニス 団体 (男子)

Aゾーン		城北	津島	城東	日吉	勝敗	順位	得失	G
A	城北		2	3	1	2-1	3	-1	
B	津島	1		3	2	2-1	2	0	
C	城東	0	0		1	0-3	4		
D	日吉	2	1	2		2-1	1	+1	
A 1	城北	2-1	津島	A 2	城東	1-2	日吉		
A 3	城北	3-0	城東	A 4	津島	2-1	日吉		
A 5	津島	3-0	城東	A 6	城北	1-2	日吉		

Bゾーン		広見	城南	宇南	勝敗	順位
E	広見		2	2	2-0	1
F	城南	1		0	0-2	3
G	宇南	1	3		1-1	2
B 1	広見	2-1	城南			
B 2	城南	0-3	宇南			
B 3	広見	2-1	宇南			

決勝トーナメント

Aゾーン

1位

Bゾーン

2位

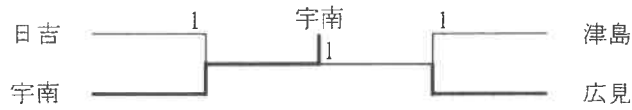

Aゾーン

2位

Bゾーン

1位

ソフトテニス 団体 (女子)

Aゾーン		吉田	城東	津島	日吉	宇南	勝敗	順位
A	吉田		0	1	3	1	1-3	4
B	城東	3		2	3	3	4-0	1
C	津島	2	1		3	2	3-1	2
D	日吉	0	0	0		1	0-4	5
E	宇南	2	0	1	2		2-2	3
A 1	吉田	0-3	城東	A 2	津島	3-0	日吉	
A 3	城東	3-0	宇南	A 4	吉田	1-2	津島	
A 5	日吉	1-2	宇南	A 6	城東	2-1	津島	
A 7	吉田	3-0	日吉	A 8	津島	2-1	宇南	
A 9	城東	3-0	日吉	A 10	吉田	1-2	宇南	

Bゾーン		広見	城北	松野	城南	勝敗	順位
F	広見		2	2	0	2-1	2
G	城北	1		3	1	1-2	3
H	松野	1	0		1	0-3	4
I	城南	3	2	2		3-0	1
B 1	広見	2-1	城北	B 2	松野	1-2	城南
B 3	広見	2-1	松野	B 4	城北	1-2	城南
B 5	城北	3-0	松野	B 6	広見	0-3	城南

決勝トーナメント

Aゾーン

1位

Bゾーン

2位

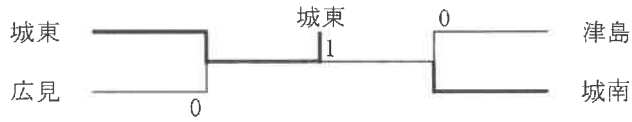

Aゾーン

2位

Bゾーン

1位

ソフトテニス 個人 (男子)

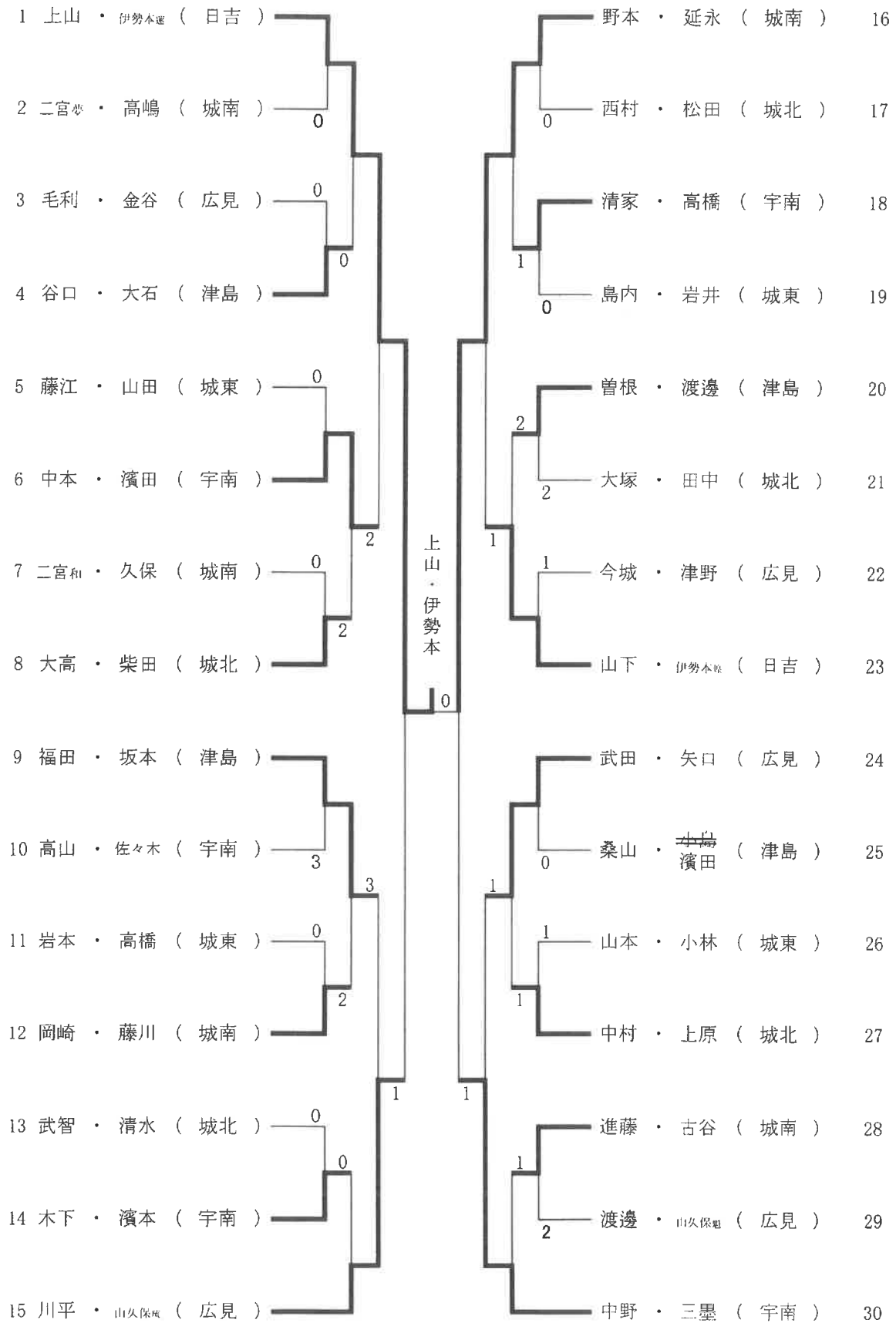

ソフトテニス 個人 (女子)

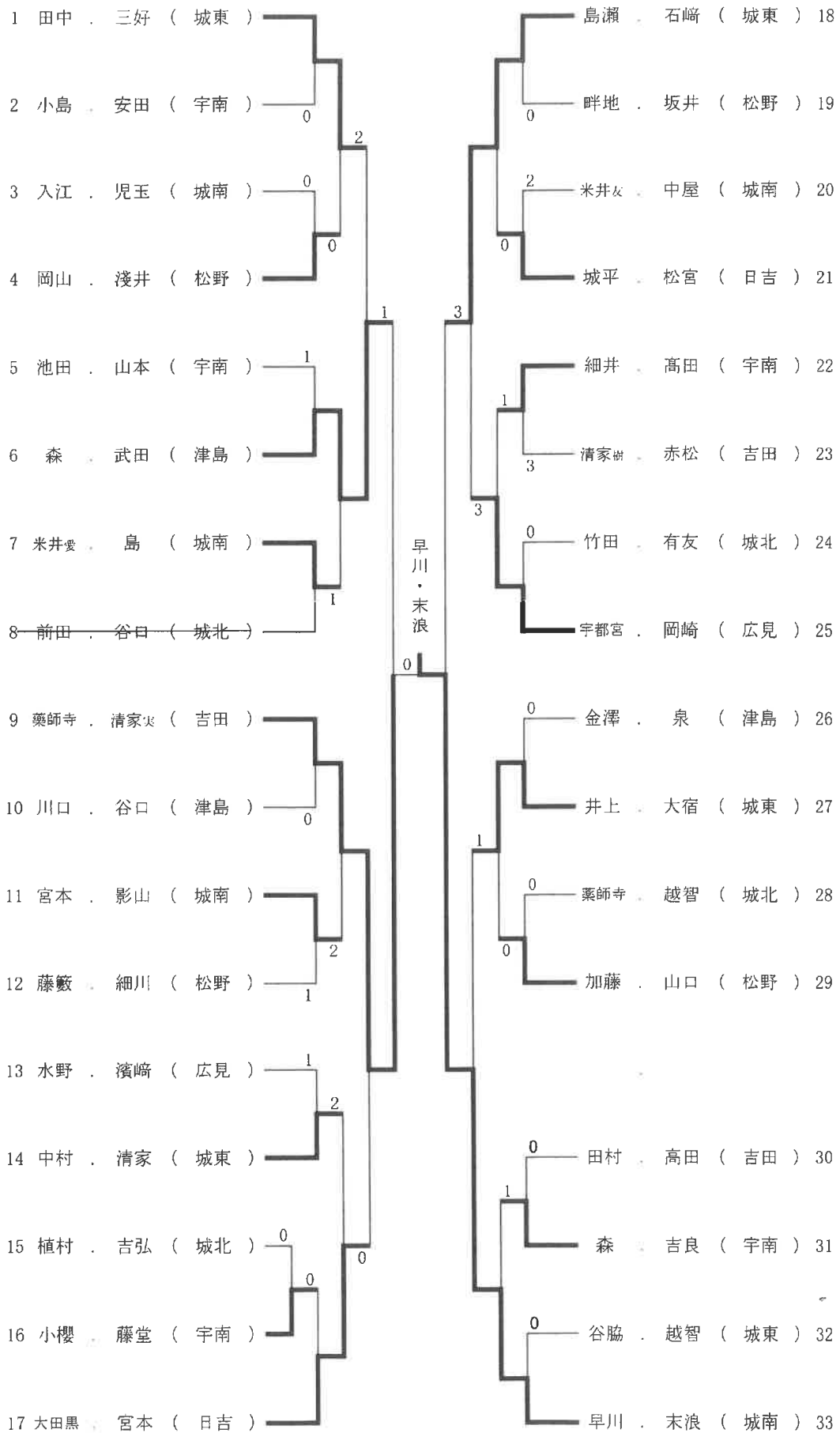

# 軟式野球

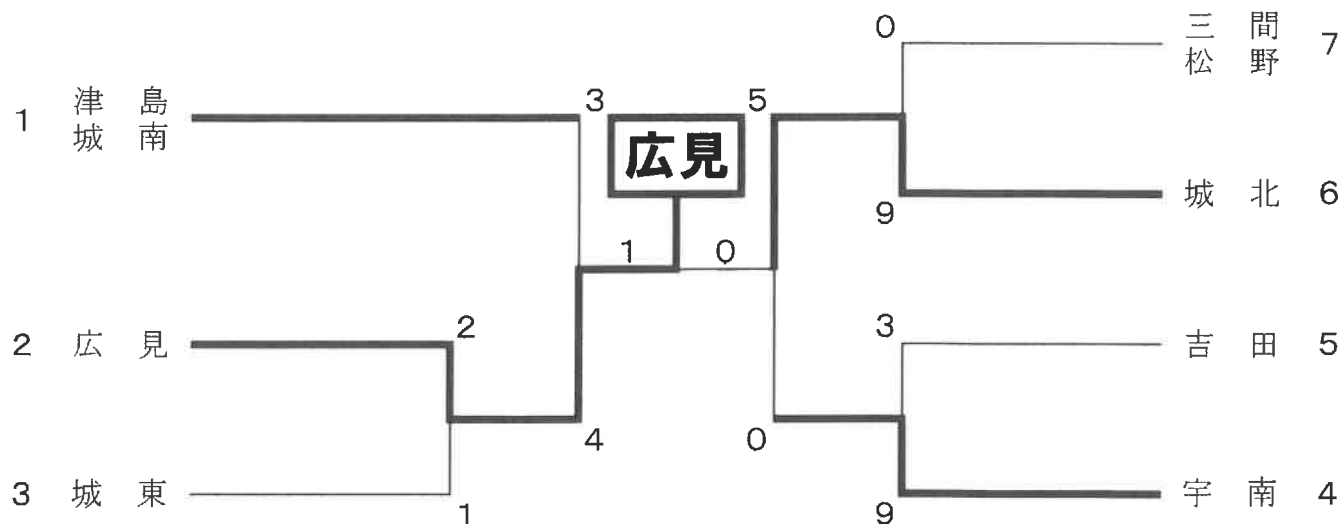

## 【1回戦】

### 第1試合

広見	0	0	0	1	0	1	0	2
城東	1	0	0	0	0	0	0	1

※5回より継続試合

### 第2試合

宇南	4	1	0	0	1	2	1	9
吉田	1	0	0	1	0	0	1	3

### 第3試合

三間松野	0	0	0	0	0	0
城北	3	0	5	1	×	9

## 【準決勝】

### 第1試合

津島城南	0	1	0	0	0	2	0	3
広見	2	1	0	0	0	0	1	4

### 第2試合

宇南	0	0	0	0	0	0	0	0
城北	3	0	0	1	1	0	×	5

## 【決勝】

城北	0	0	0	0	0	0	0	0
広見	0	0	0	0	0	1	×	1

# サッカー

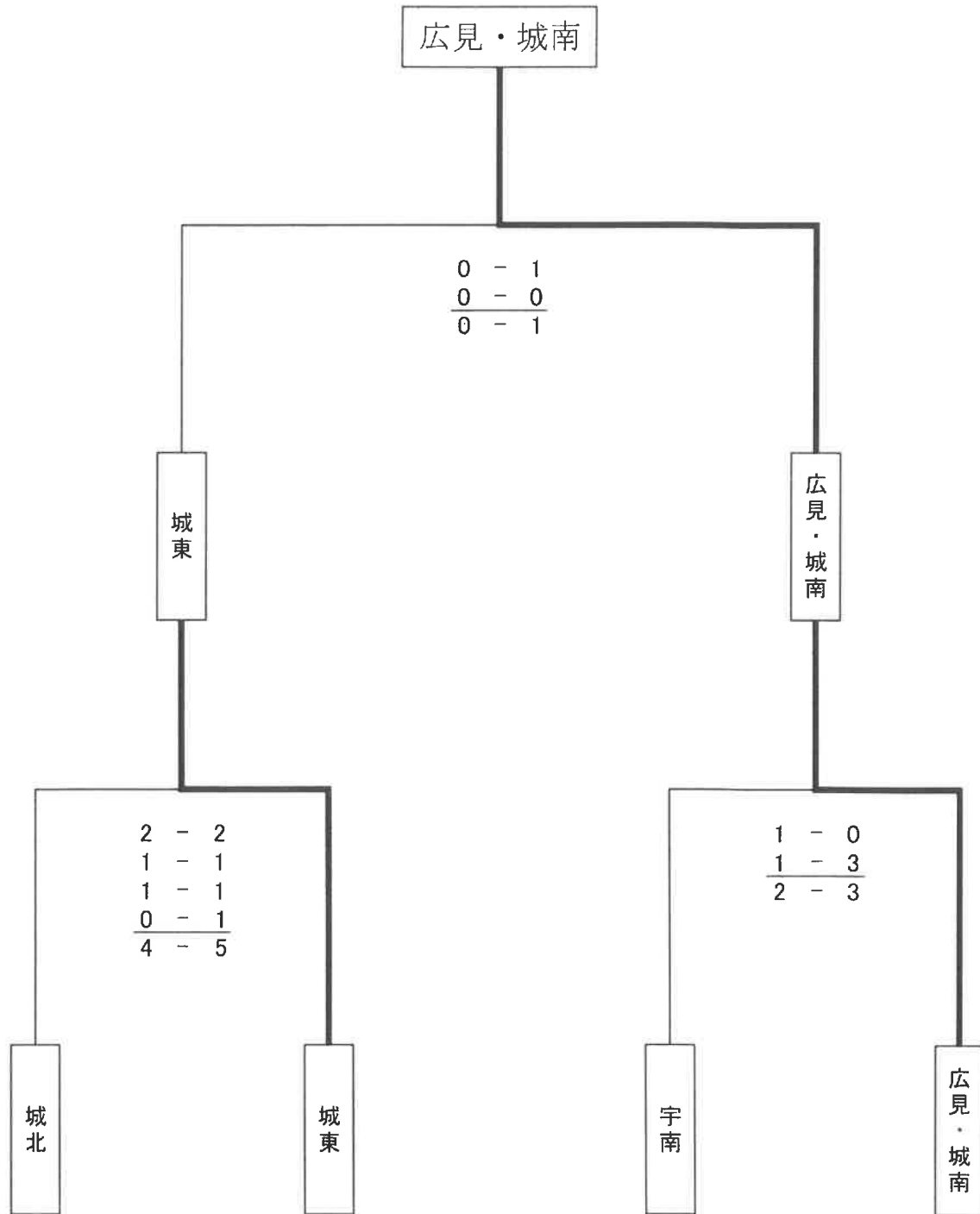

柔道 団体 (男子)

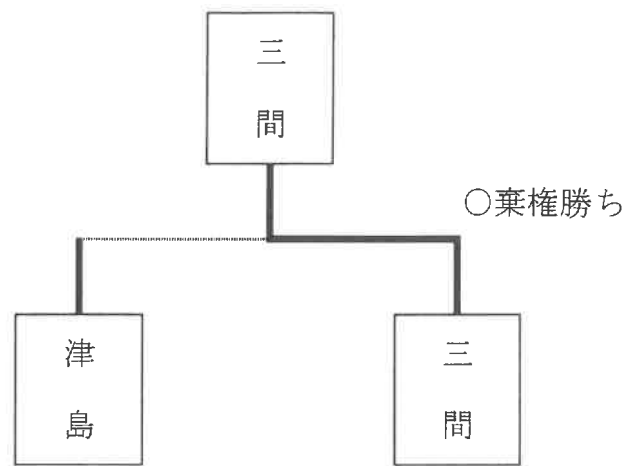

柔道 団体 (女子)

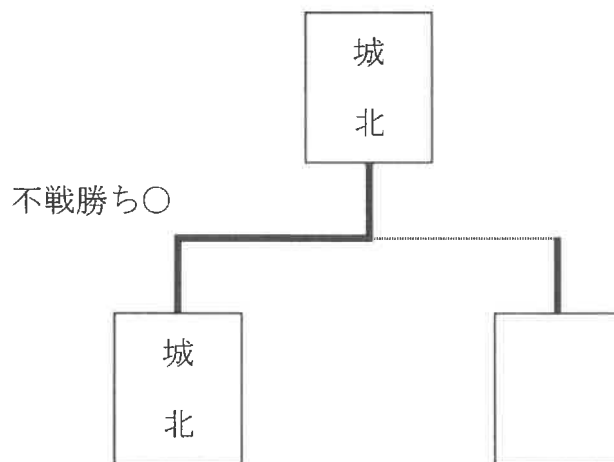



柔道 個人 (男子)

男子50kg級

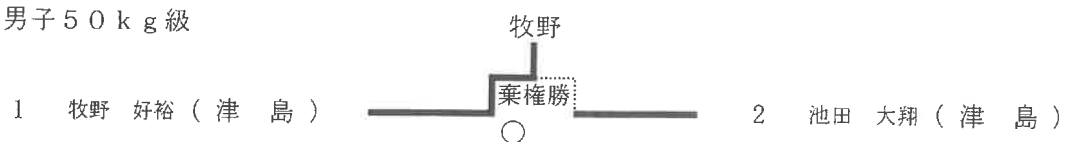

男子55kg級

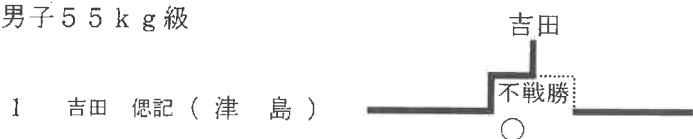

男子60kg級

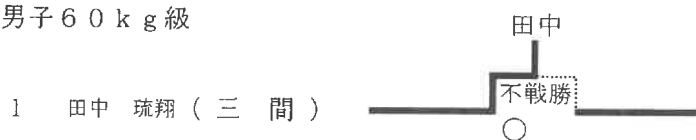

男子66kg級

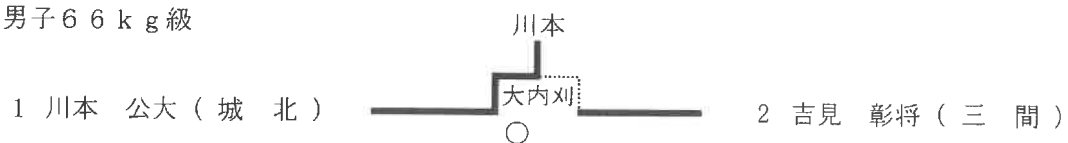

男子90kg級

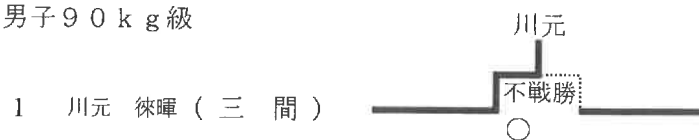

柔道 個人 (女子)

女子40kg級

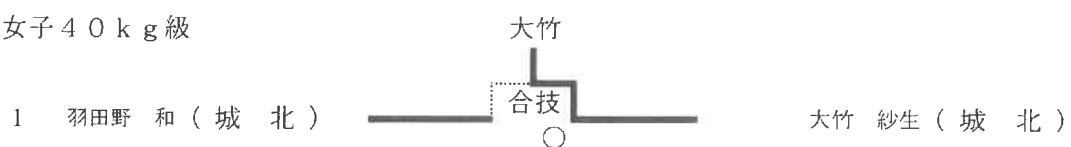

女子44kg級



女子52kg級

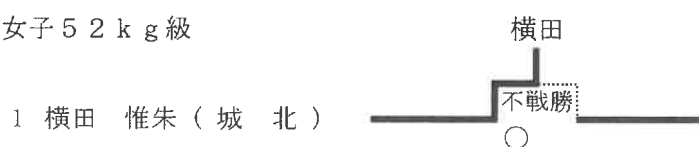

女子63kg級



女子70kg級



剣道 団体 (男子)

勝ち○…1点、引き分け□…0.5点、負け△…0点

		宇南	広見	三間	得点	勝者数	勝本数	順位
1	宇南		△ $\frac{0}{0}$	△ $\frac{0}{0}$	0	0	0	3
2	広見	○ $\frac{6}{3}$		△ $\frac{0}{0}$	1	3	6	2
3	三間	○ $\frac{9}{5}$	○ $\frac{5}{4}$		2	9	14	1

剣道 団体 (女子)

女子 優勝 (認定)

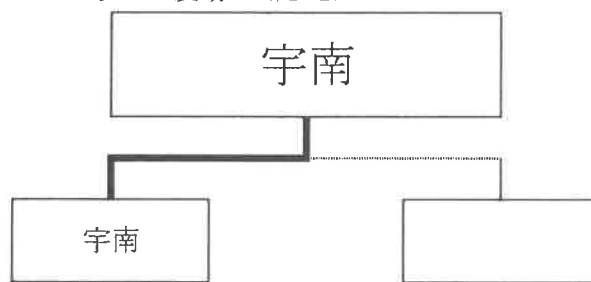

剣道 個人 (男子)

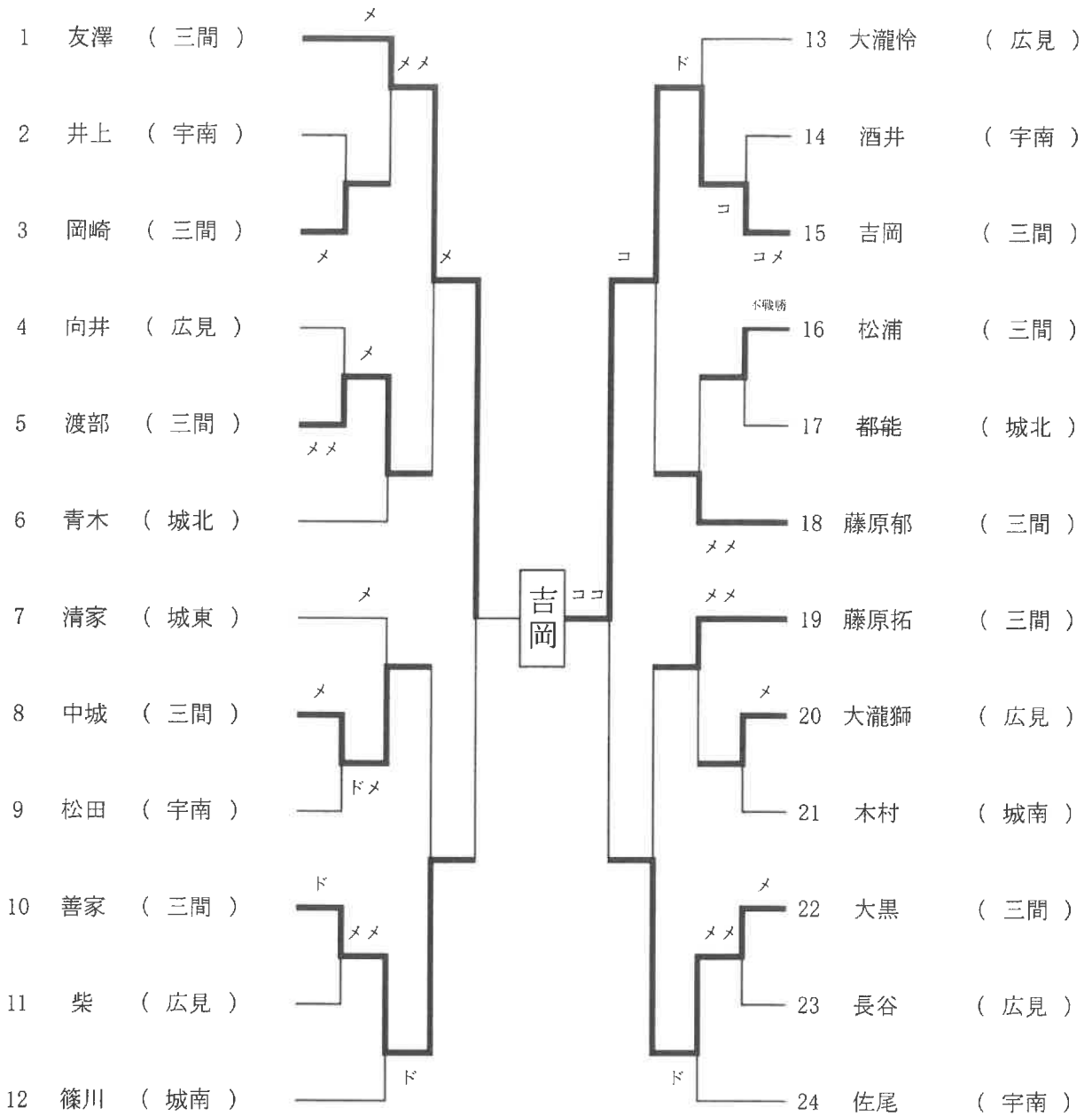

3位決定戦

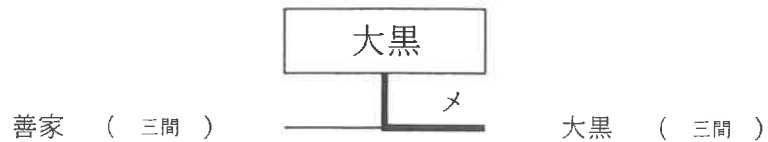

剣道 個人 (女子)

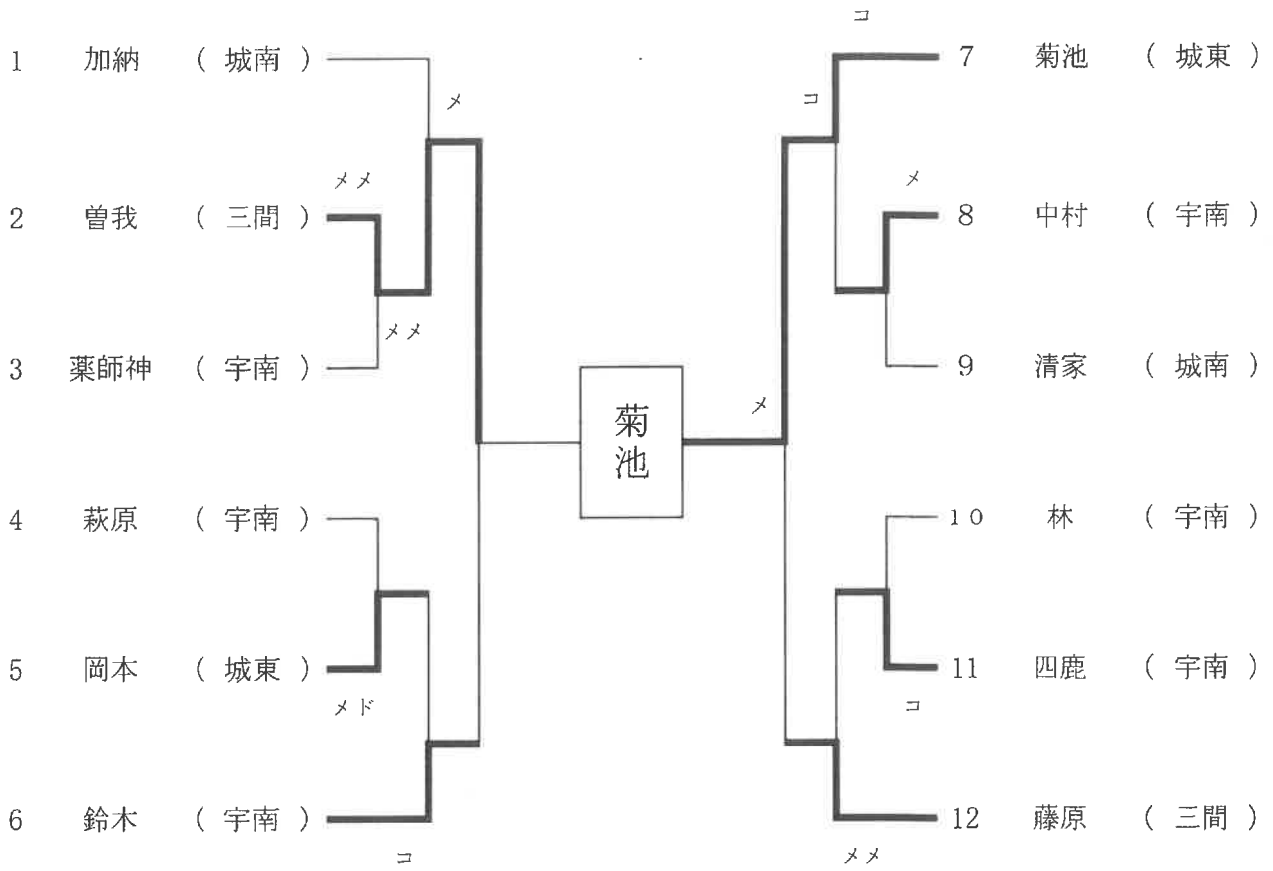

3位決定戦

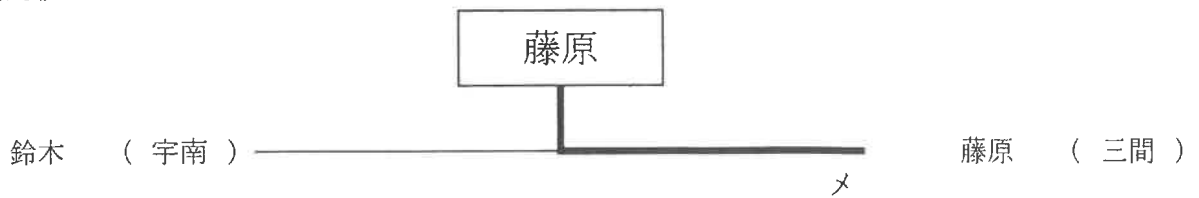

体操競技 個人総合 (男子)

1 位	2 位	3 位
濱崎 睦斗		

体操競技 種目別 (男子)

	1 位	2 位	3 位
ゆ か	濱崎 睦斗		
あ ん 馬	濱崎 睦斗		
跳 馬	濱崎 睦斗		
鉄 棒	濱崎 睦斗		

体操競技 個人総合 (女子)

1 位	2 位	3 位
橋本 七海	河野 美優	

体操競技 種目別 (女子)

	1 位	2 位	3 位
跳 馬	橋本 七海	河野 美優	
段違い平行棒	河野 美優	橋本 七海	
平均台	橋本 七海	河野 美優	
ゆ か	橋本 七海	河野 美優	

テニス 個人シングルス (男子)

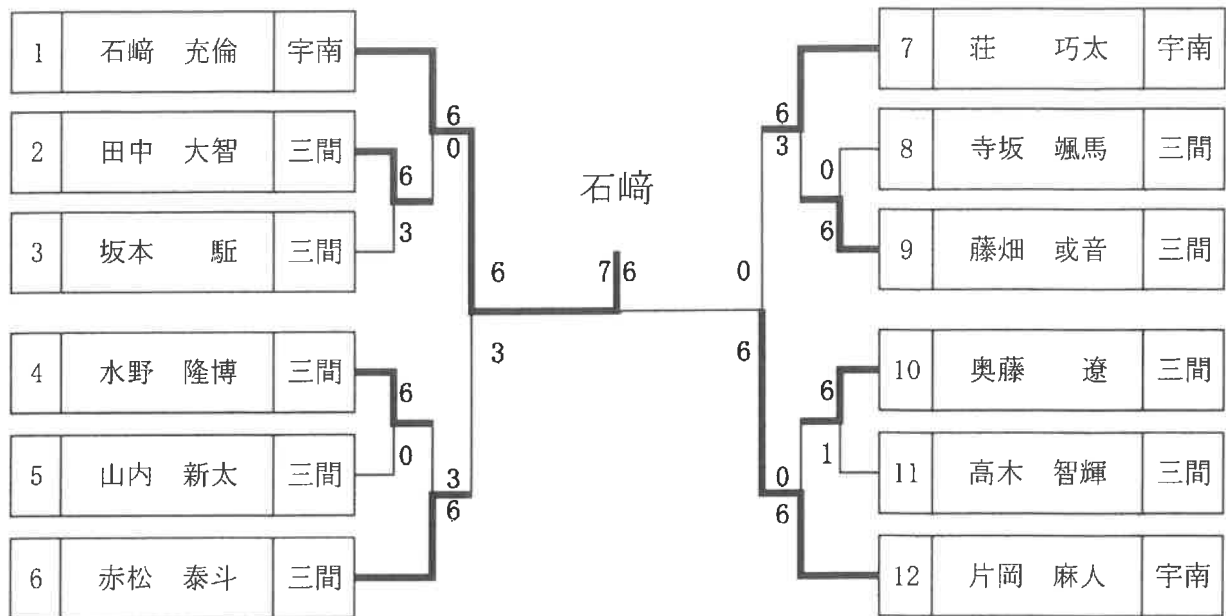

テニス 個人ダブルス (男子)

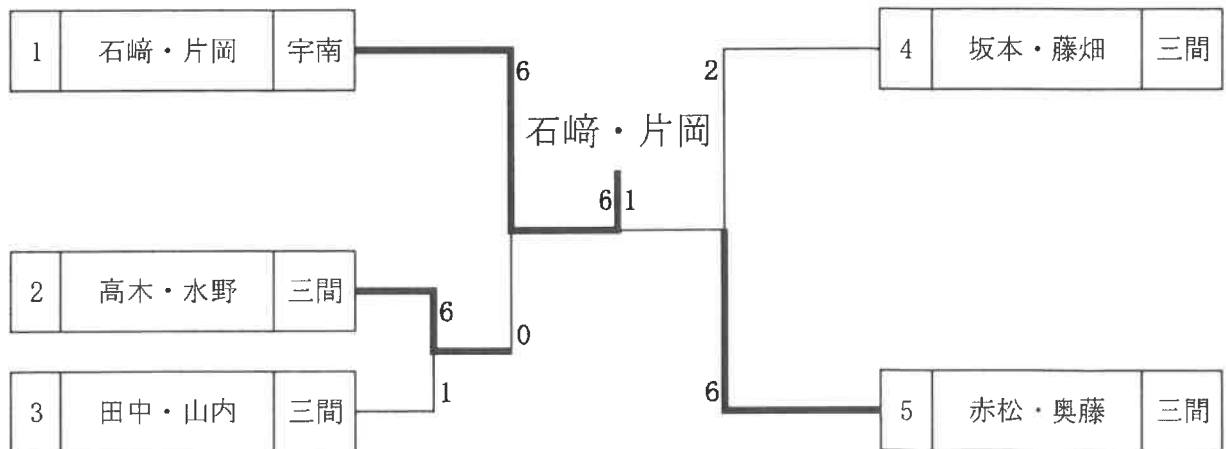

テニス 個人シングルス (女子)

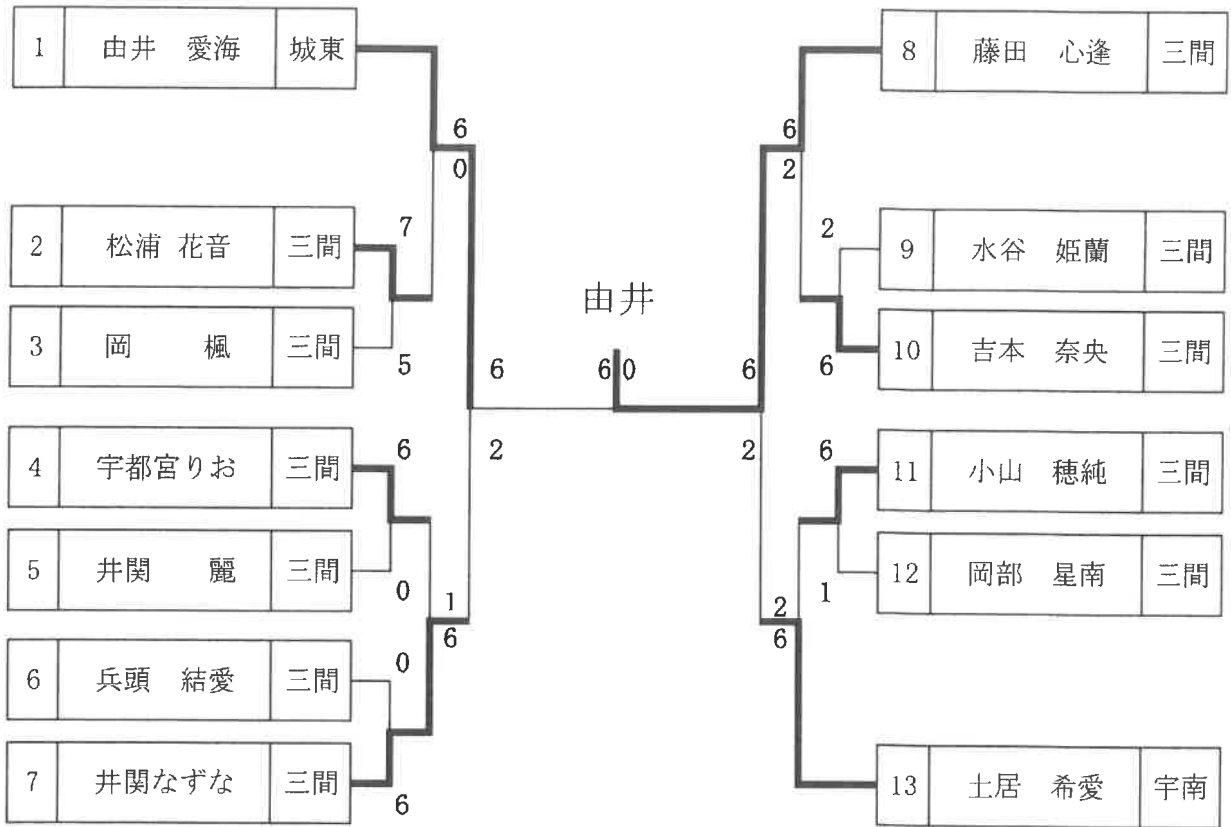

テニス 個人ダブルス (女子)

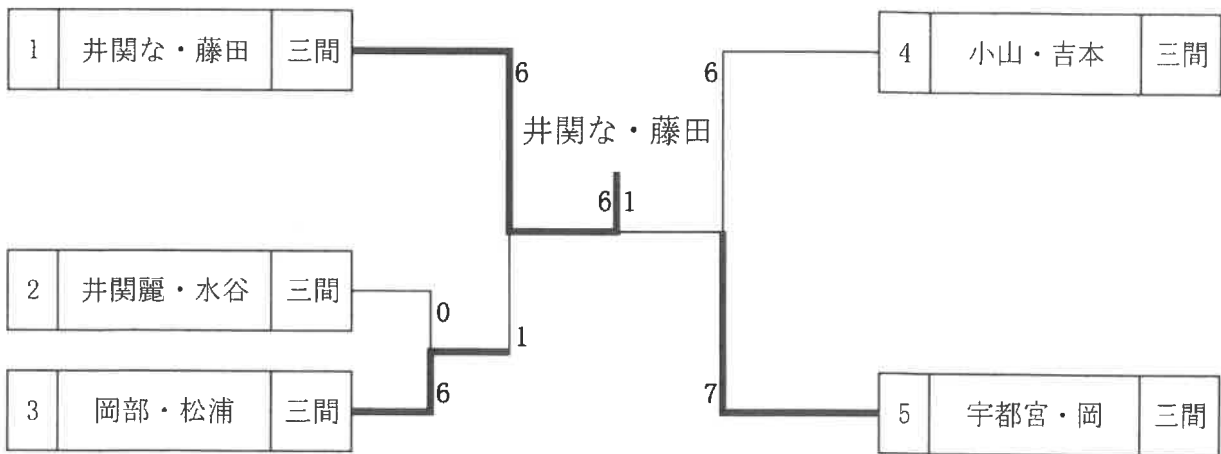



相撲 個人

1 位 二宮充梧（城南） 2 位 岩森佑太（津島）

	二宮	岩森	勝ち	負け	順位
二宮 （城南）		○	1	0	1
岩森 （津島）	×		0	1	2

試 合 結 果							
順	東		勝敗	決まり手	勝敗	西	
1	二宮	城南	勝ち	寄り切り	負け	岩森	津島

# 歴 代 優 勝 校

競 技	ボバ ール		ボバ スケ ット		卓 球		テソ ニフ スト		軟 式 野 球	ボソ フ ルト	サ ツ カ ー	柔 道		剣 道		体 操 競 技		相 撲	テ ニ ス	
	男	女	男	女	男	女	男	女	共	女	共	男	女	男	女	男	女	男	男	女
1	松野	吉田	城東	城東	宇南	城東	城東	城東	城東		城東	津島	津島	広見	城南	城北	津島	津島		
2	松野	吉田	城東	宇南	城東	城東	津島	城東	津島	城北	城東	城南	城北	城東	城東	津島	津島	津島		
3	松野	吉田	城東	城東	城北	三間	日吉	城南	宇和海	城北	城東	城北	城北	三間	広見	津島	城北	津島		
4	松野	吉田	城東	城東	吉田	広見	広見	城東	津島	城北	宇南	津島	城北	三間	広見	津島	城北	津島		
5	松野	吉田	宇南	城南	城北	広見	城東	三間	三間	城北	城東	城北	城北	三間	宇南		城北	津島		
6	松野	吉田	宇南	宇南	津島	津島	日吉	城南	広見	城北	宇南	城北	津島	広見	三間		城北	津島		
7	松野	吉田	宇南	宇南	城南	広見	日吉	城東	城東	城北	城東	城北	城北	三間	三間		城北	津島		
8	松野	吉田	城東	城東	城東	広見	城南	津島	吉田	城北	城北	城北	城北	三間	三間		城北	津島		
9	松野	宇南	城東	城東	城北	津島	日吉	城南	津島	城北	城北	津島	城北	三間	吉田	城北	城北	津島		三間
10	松野	吉田	宇南	城東	津島	広見	日吉	日吉	三間	城北	宇南	津島	城北	広見	広見	城北		津島	三間	三間
11	松野	城北	宇南	城東	城南	吉田	日吉	城東	宇南	城北	城北	津島	三間	吉田	三間		城北		三間	三間
12	城東	宇南	城東	城東	津島	城北	日吉	日吉	城東	城北	城北	津島	三間	宇南	三間		城北		三間	三間
13	松野	広見	城東	城東	津島	宇南	日吉	広見	広見	城北	城北	三間	三間	三間	広見		城北		宇南	三間
14	松野	広見	城東	城東	津島	津島	日吉	城東	三間	城北	城南	三間	城北	三間	宇南		城北		三間	三間
15	松野	宇南	城東	城東	宇南	津島	津島	城東	広見		宇南	城北	城北	三間	宇南		城北		三間	三間
16	松野	吉田	宇南	城東	城北	津島	広見	日吉	城東		城北	城北	三間	城北	三間				三間	三間

