

バスケットボール

責任者 吉田知之(城西中)

- 1 期 日 令和5年6月13日(火)・14日(水)・15日(木)
- 2 会 場 13日 コミュニティセンター A・B・C(サブ)コート
北条スポーツセンター体育館 D・Eコート
- 14日 コミュニティセンター
北条スポーツセンター体育館
- 15日 コミュニティセンター
- 3 試合開始時刻 13日 10:20、 14, 15日 9:00

4 組み合わせ

男子

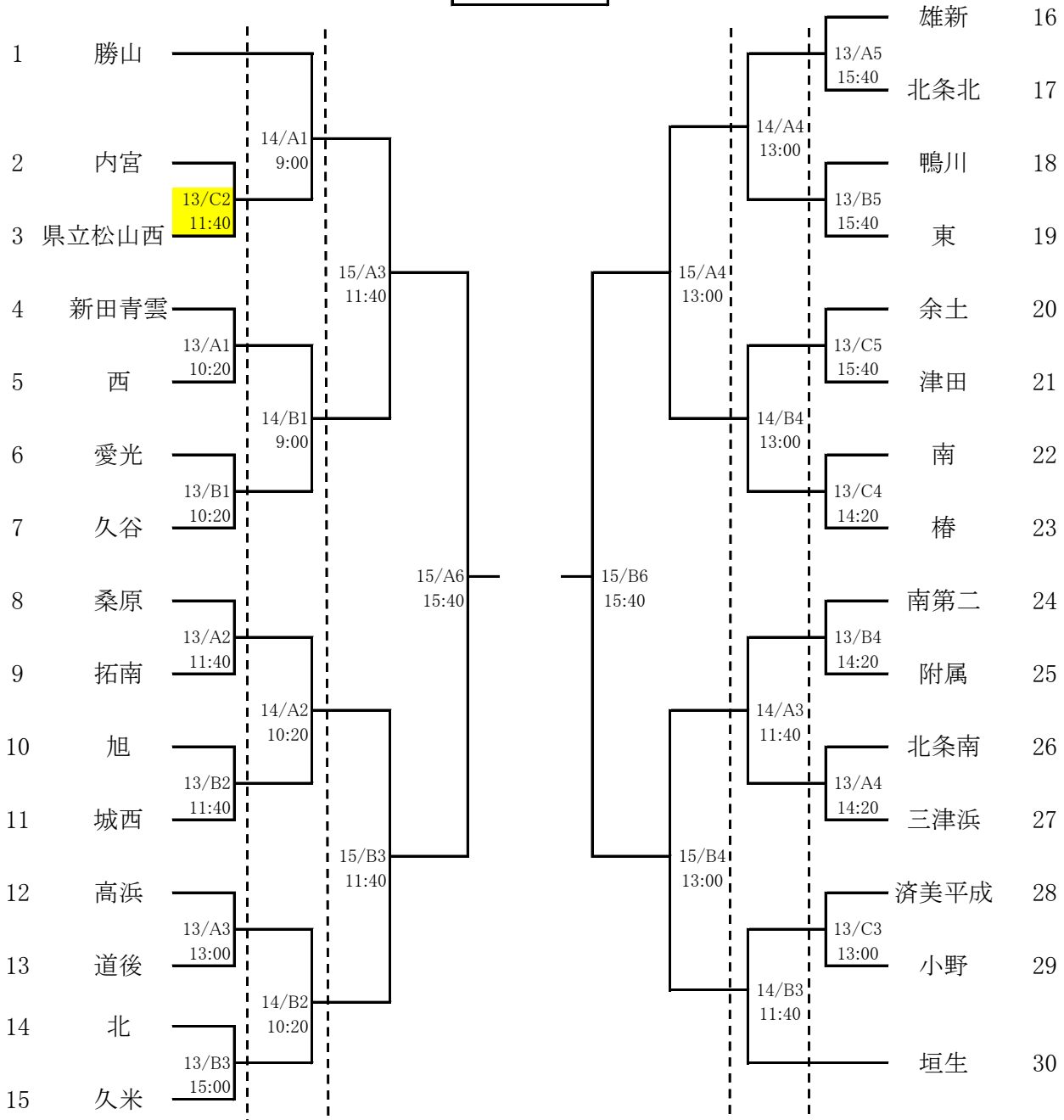

※ オフィシャルは、コロナ対策等で変則的になっておりますので別紙で連絡します。御確認下さい。

バスケットボール

女子

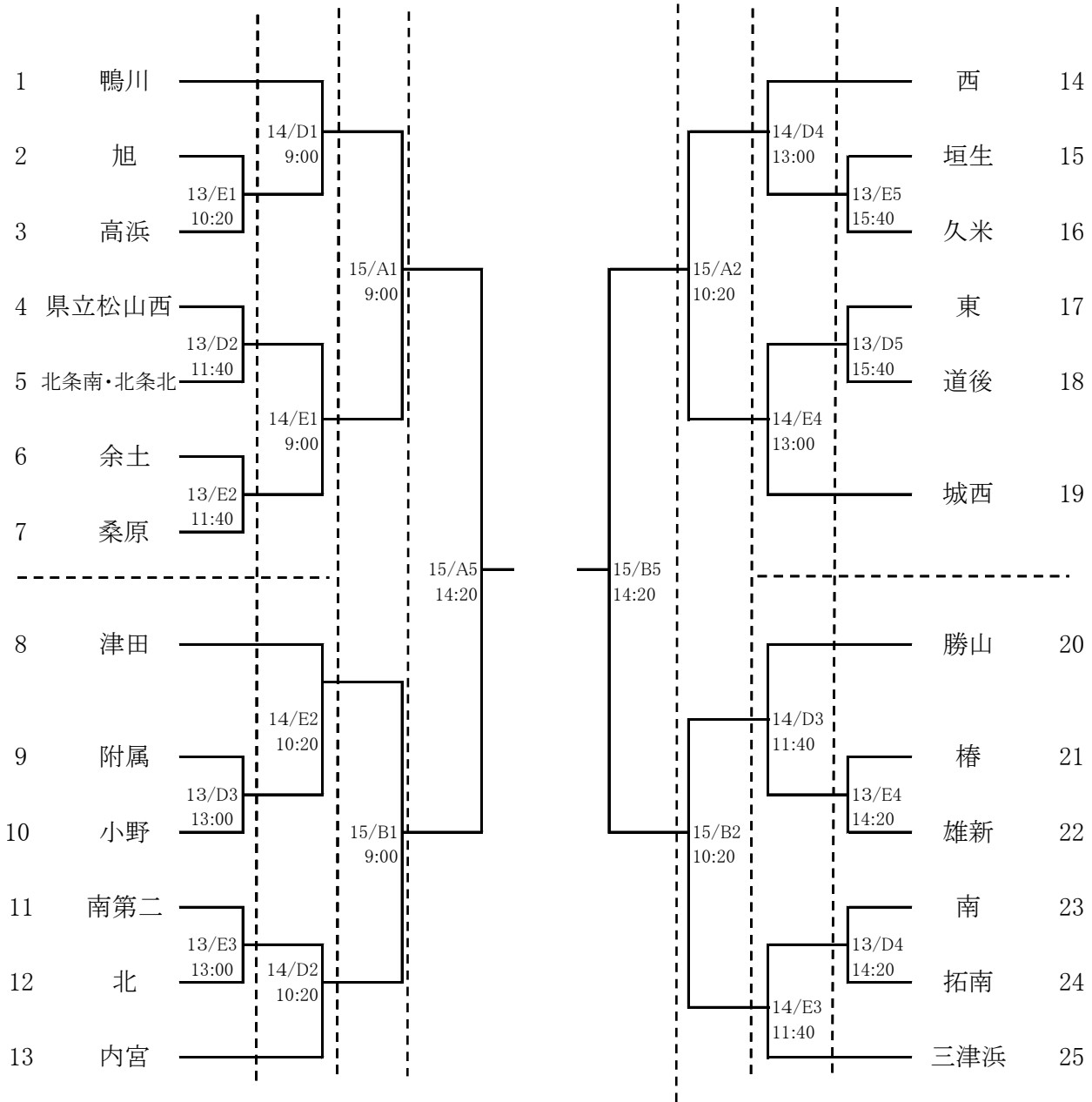

※ オフィシャルは、コロナ対策等で変則的になっておりますので別紙で連絡します。御確認下さい。

サッカー

責任者 國和智彦 (小野中)

- 1 期 日 令和5年6月13日(火)～16日(金)
- 2 会 場 北条スポーツセンター陸上競技場(陸)・北条スポーツセンター球技場(球)
- 3 開 会 式 実施しない
※監督会議 13日8:30～全チーム監督参加
- 4 試合開始時刻 13・16日 10:00 14・15日 9:00
※ベンチには引率者、監督、コーチ及び登録メンバーのみ(選手18名)
番号の若い方が、グラウンドに向かって左
- 5 組み合わせ

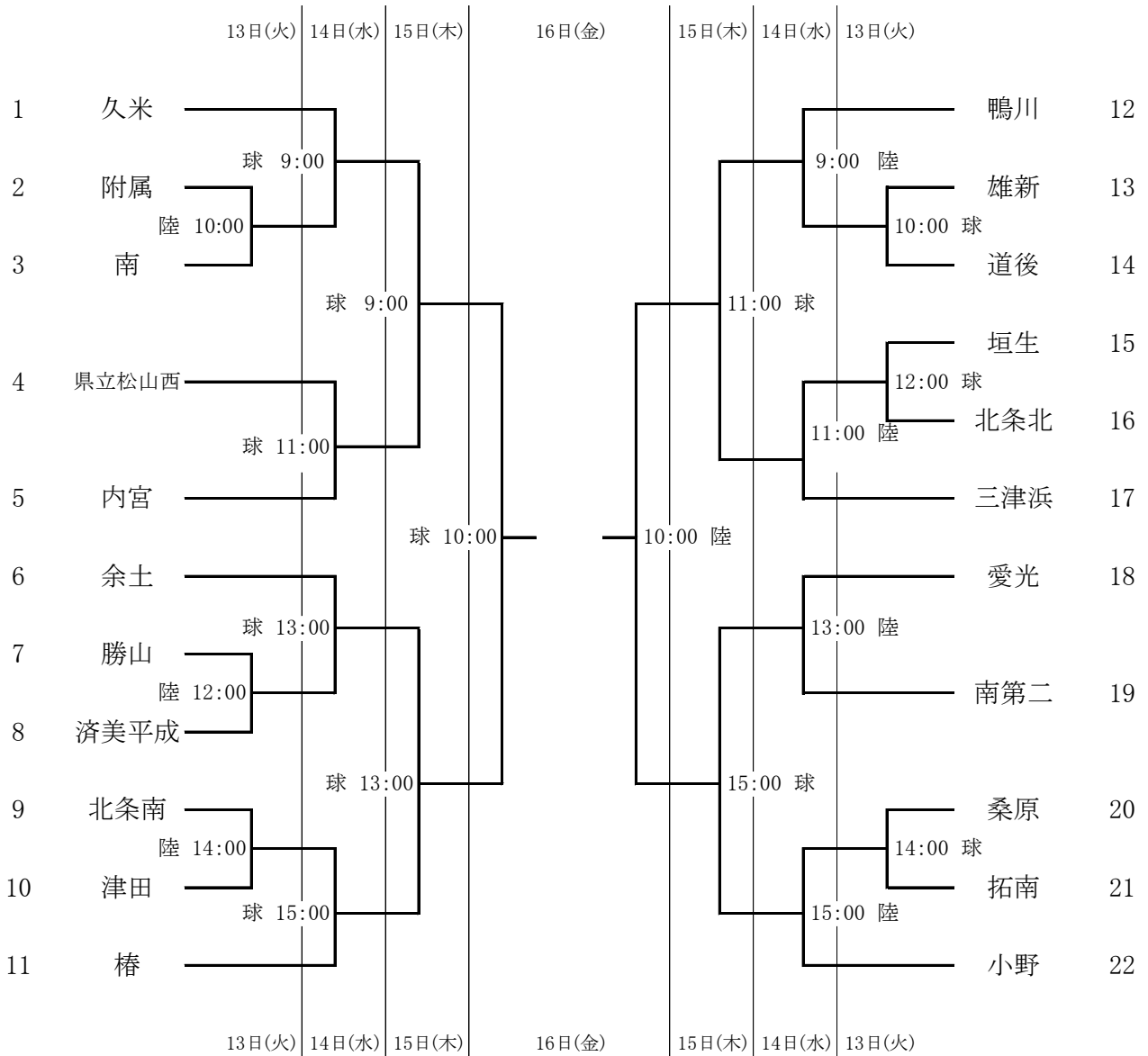

ハンドボール

責任者 堀内佐波(雄新中)

- 1 期 日 令和5年6月15日(木)
- 2 会 場 北条スポーツセンター体育館
- 3 試合開始時刻 9:45
- 4 組み合わせ

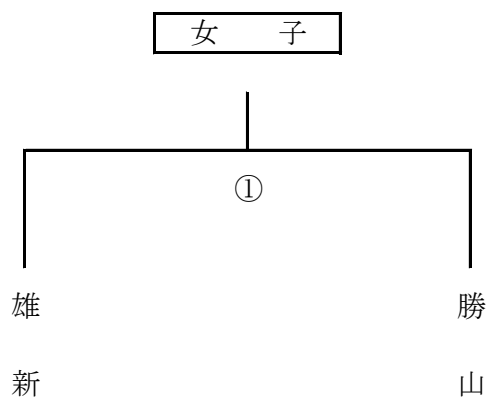
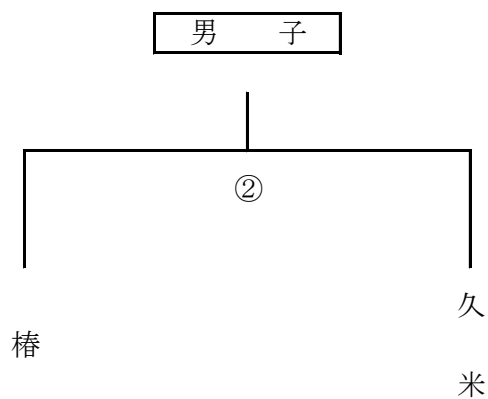

- 6 試合時刻 ① 9:45 ~ 10:45
② 11:00 ~ 12:00
- 7 補助員 椿中ハンドボール部員
雄新中ハンドボール部員

審判

軟 式 野 球

責任者 富岡隼人(拓南中)

- 1 期 日 令和5年6月13日(火)・14日(水)・15日(木)・19日(月)
- 2 会 場 A=坊っちゃんスタジアム B=マドンナスタジアム
- 3 開 会 式 なし
- 4 試合開始時刻 9:00

5 組 み 合 わ せ

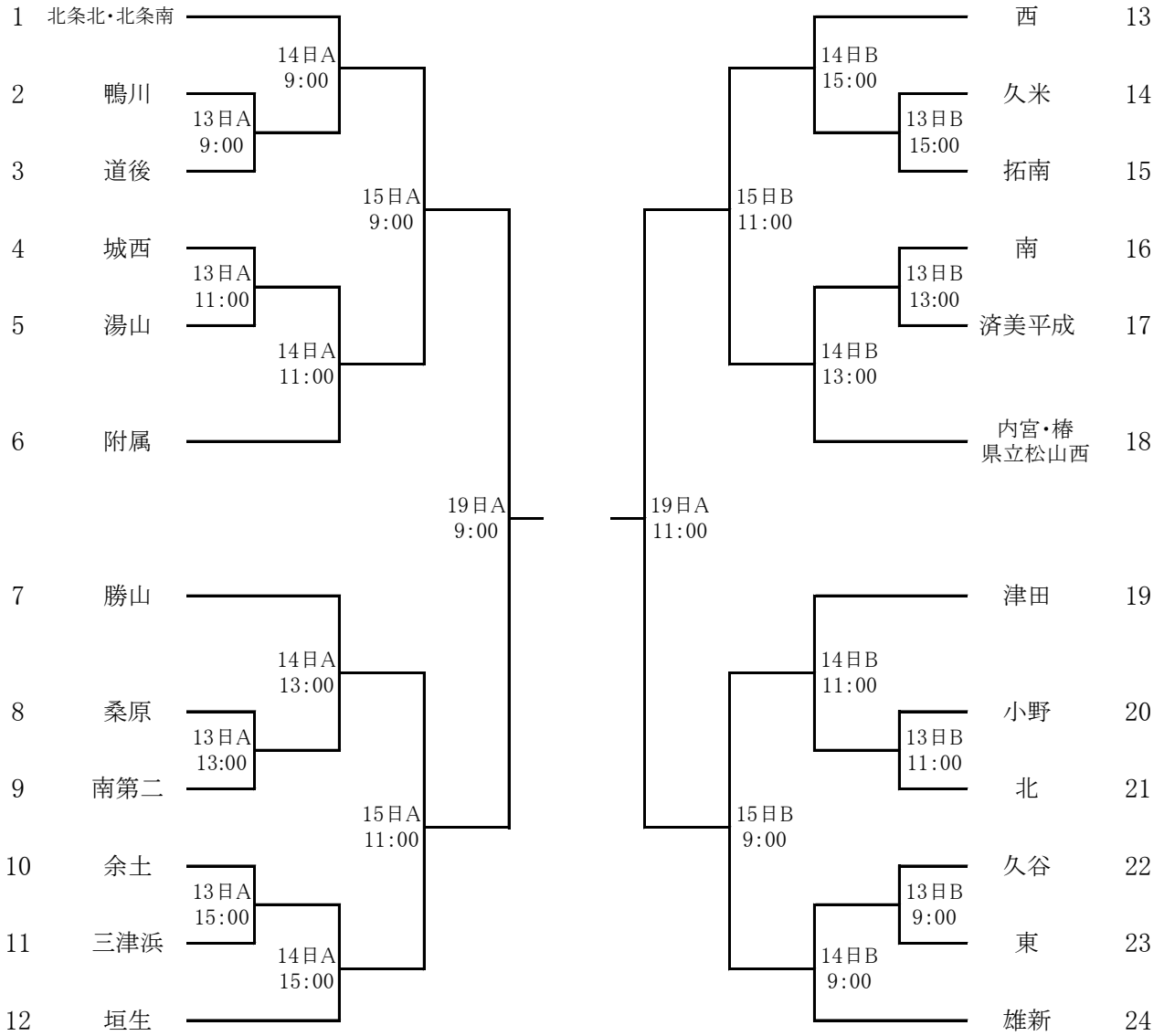

| |
|-------|
| 新 体 操 |
|-------|

責任者 野間 路代 (勝山中)

1 期 日 令和5年6月13日(火)
2 会 場 県総合運動公園補助体育館
3 日 程 開場 8 : 00
監督会議 8 : 30
審判会議 9 : 30
会場練習 8 : 30 ~ 9 : 50

団体競技開始 10 : 00

(個人競技開始は、団体競技終了後、個人の会場練習後)

〈団体競技の部〉

| | |
|-------|-----|
| 競 技 順 | 1 |
| 学 校 名 | 勝 山 |

〈個人競技の部〉

別紙

バレーボール

責任者 宮本 大輔 (津田中)

- 1 期 日 令和5年6月13日(火)・14日(水)・15日(木)
- 2 会 場 愛媛県武道館 (男・女)
- 3 開 始 式 9 : 45
- 4 試合開始時刻 13日 (9 : 50) 14日・15日 (9 : 30)
- 5 開 場 時 刻 13日 (9 : 30)開館 9 : 10 14日・15日 (8 : 30)開館 8 : 15
- 6 組 み 合 わ せ

男 子

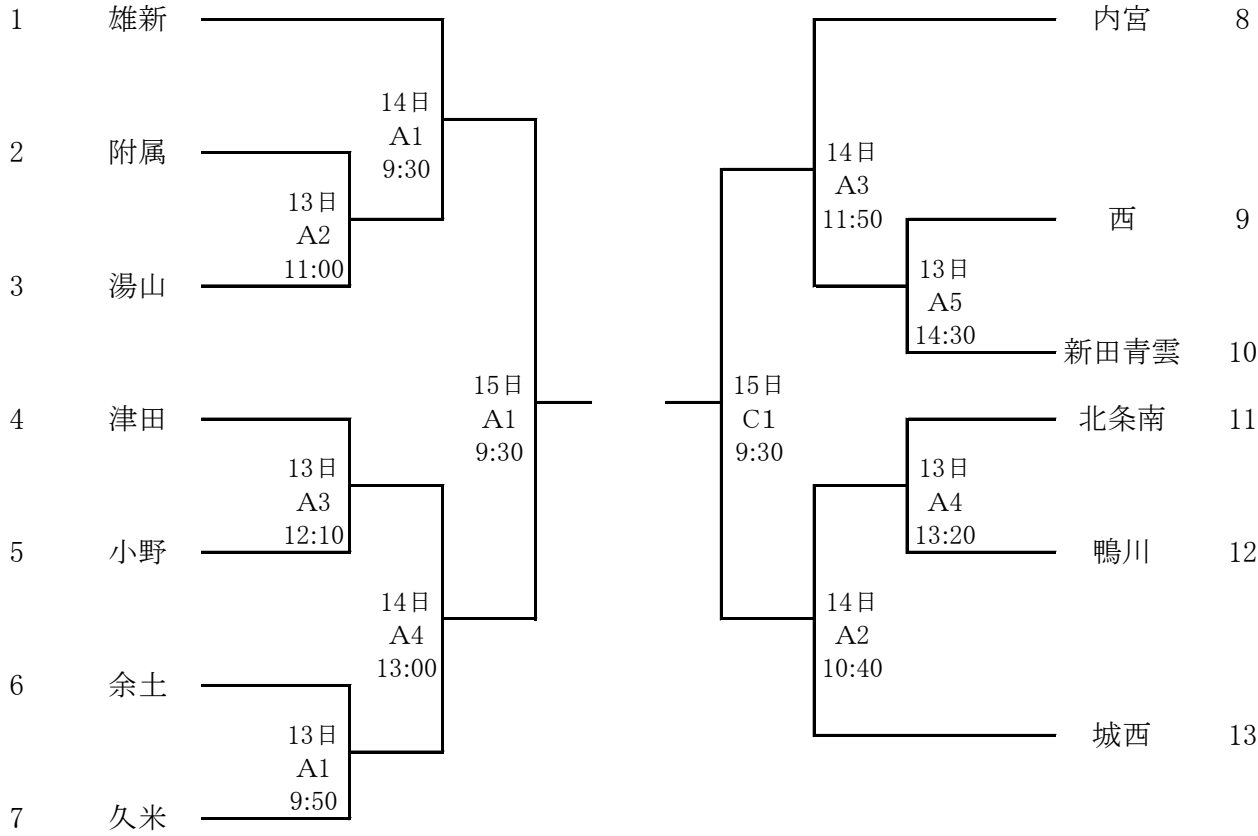

11:50
15日 A3
優勝校順位決定戦

11:50
15日 C3
準優勝校順位決定戦

バレーボール

女子

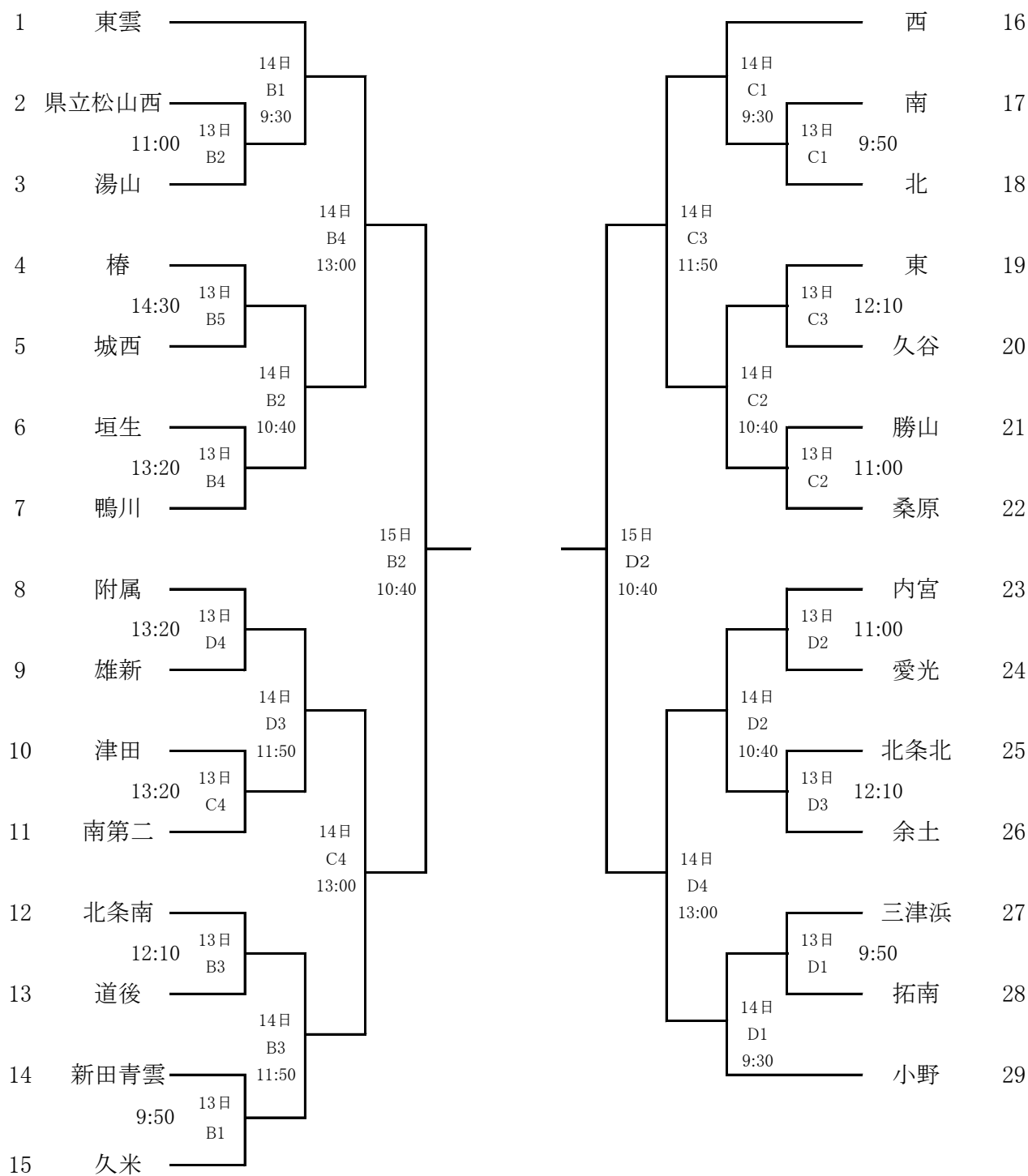

13:00
15日 B4
優勝校順位決定戦

13:00
15日 D4
準優勝校順位決定戦

ソフトテニス

責任者 衛藤章央(雄新中)

- 1 期 日 令和5年6月13日(火)・14日(水)・15日(木)
- 2 会 場 松山中央公園テニスコート
- 3 試合開始時刻 13日 (団体戦) 9:30 ~
14日 (個人戦) 9:30 ~ 15日 (個人戦) 10:30 ~
※ 受付 8:15 ~

4 組み合わせ

男子

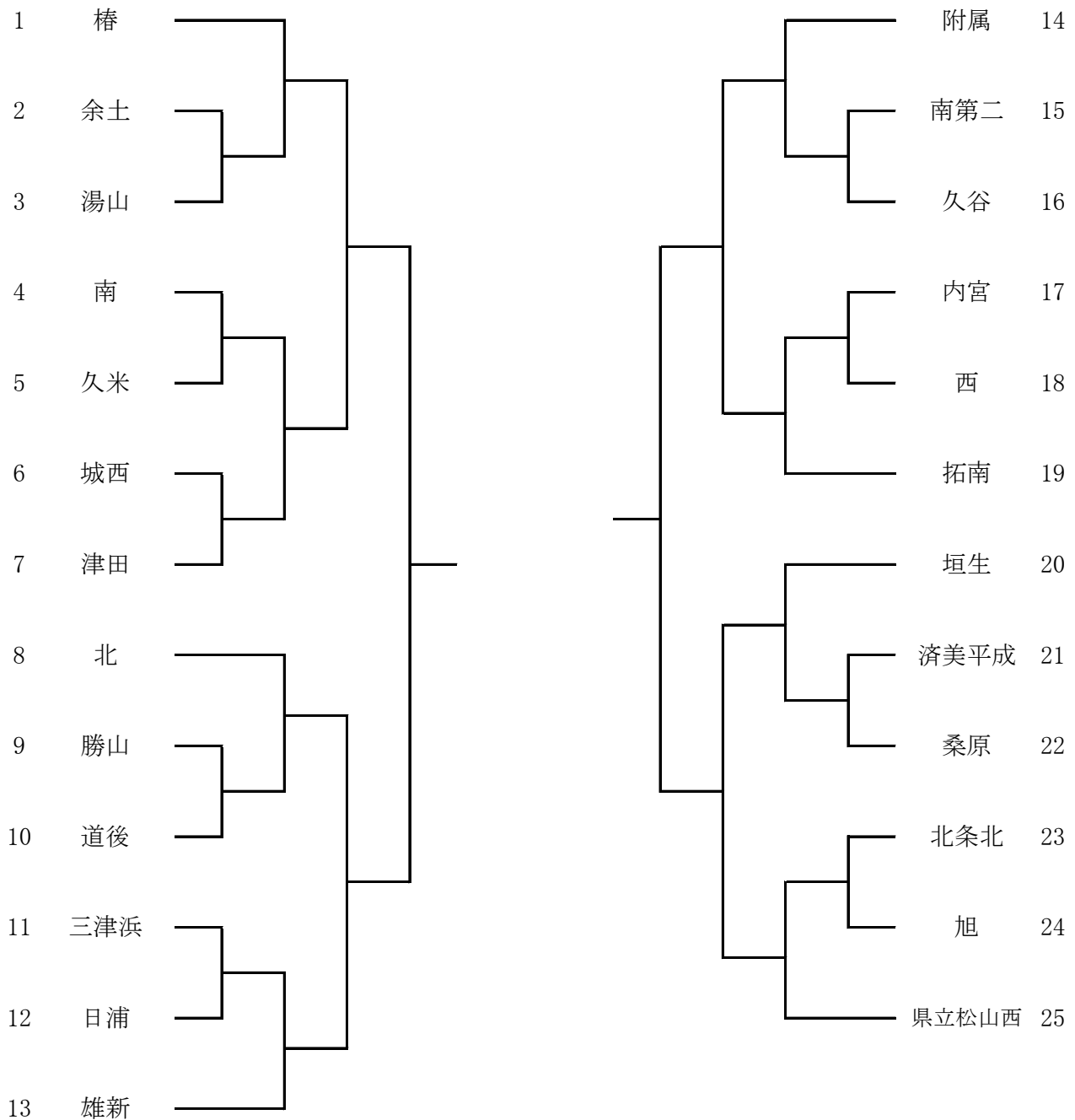

ソフトテニス

女子

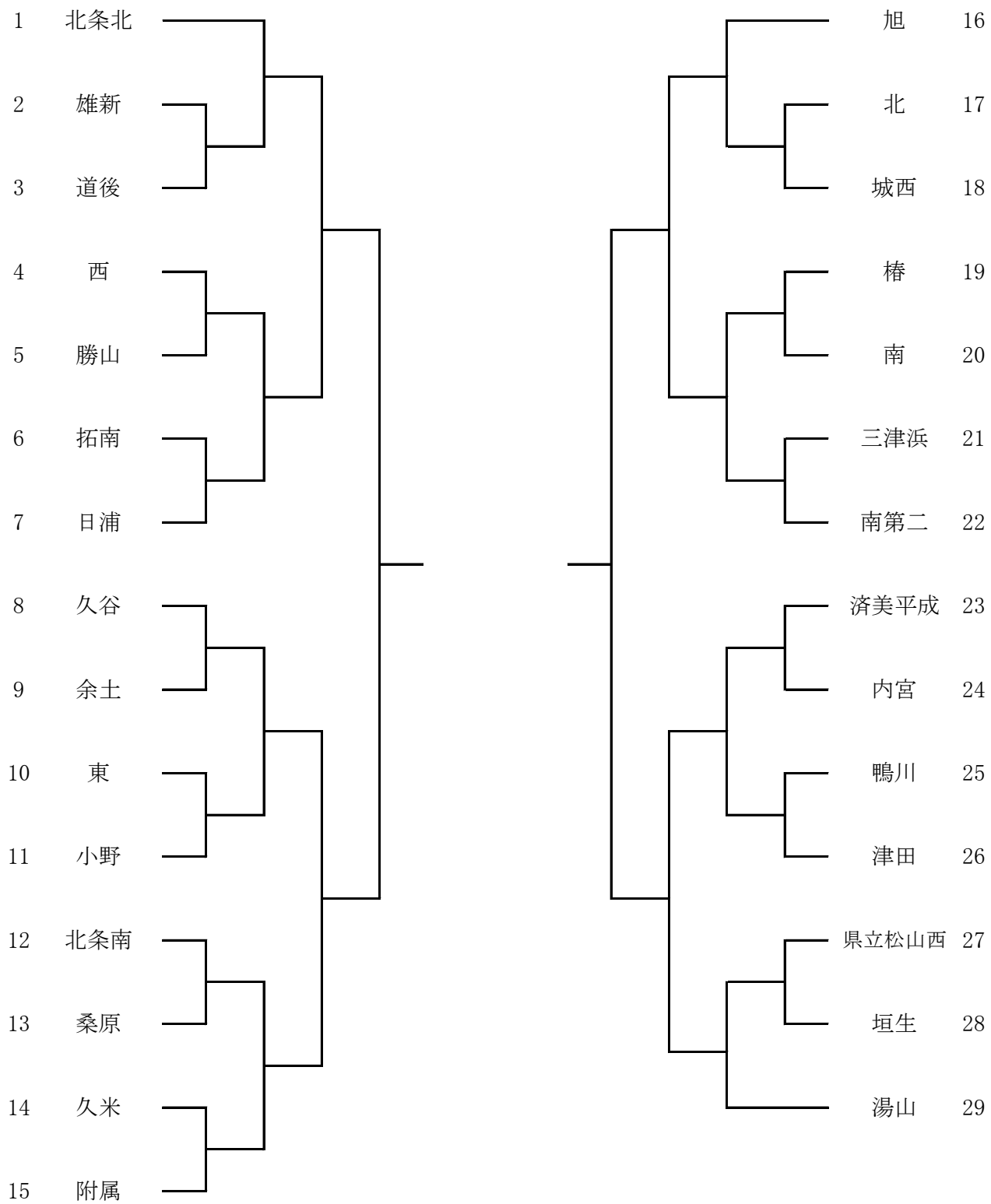

卓 球

責任者 井上 律 (三津浜中)

- 1 期 日 令和5年6月13日(火)・14日(水)
- 2 会 場 愛媛県総合運動公園体育館
- 3 開 会 式 両日ともに9:40から
- 4 試合開始時刻 13日(団体戦) 10:00(開場 8:30)
14日(個人戦) 10:00(開場 8:30)
※ 2日間とも 9:10 より監督者会議を行います。

5 組み合わせ

男 子

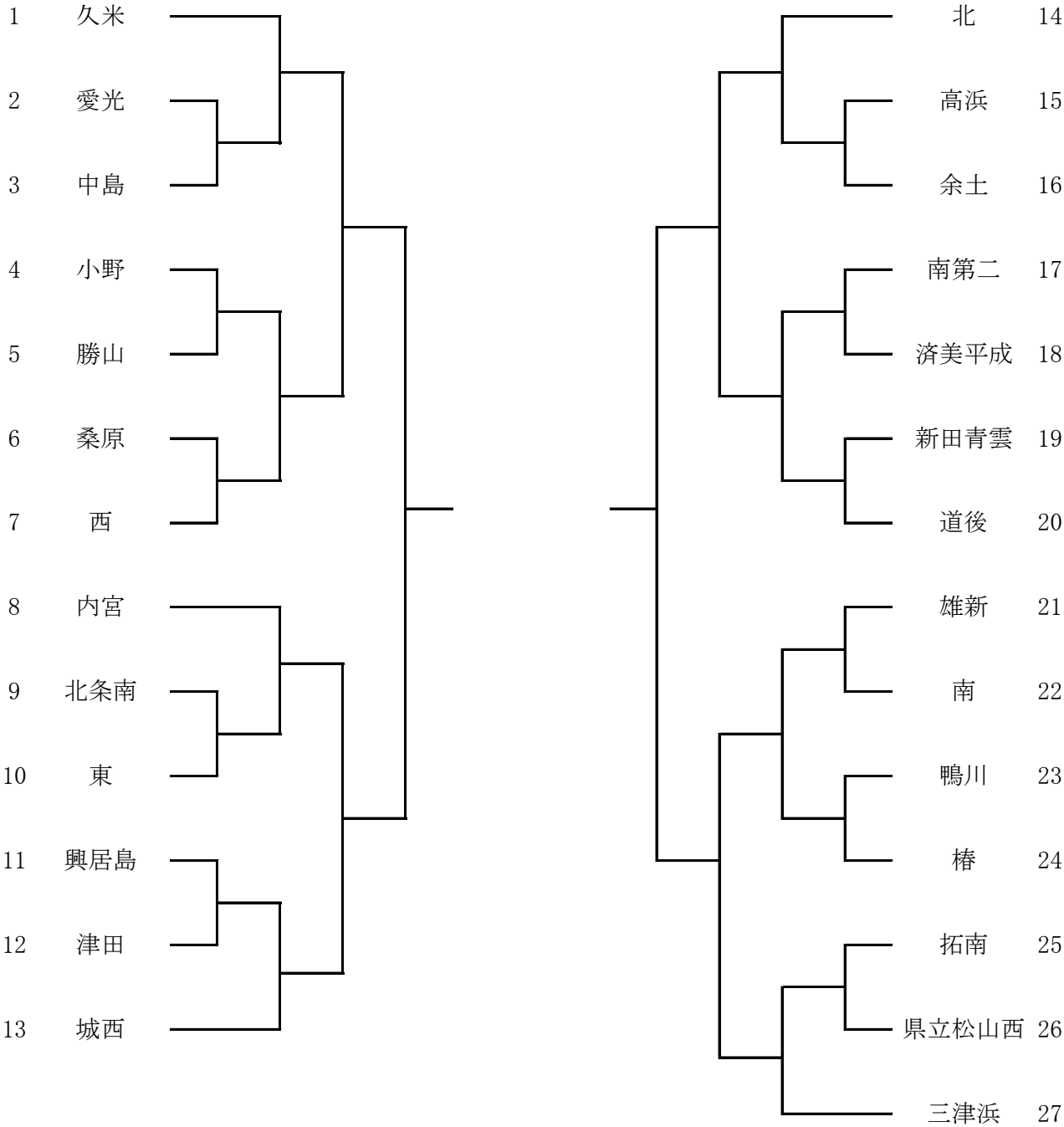

卓 球

女 子

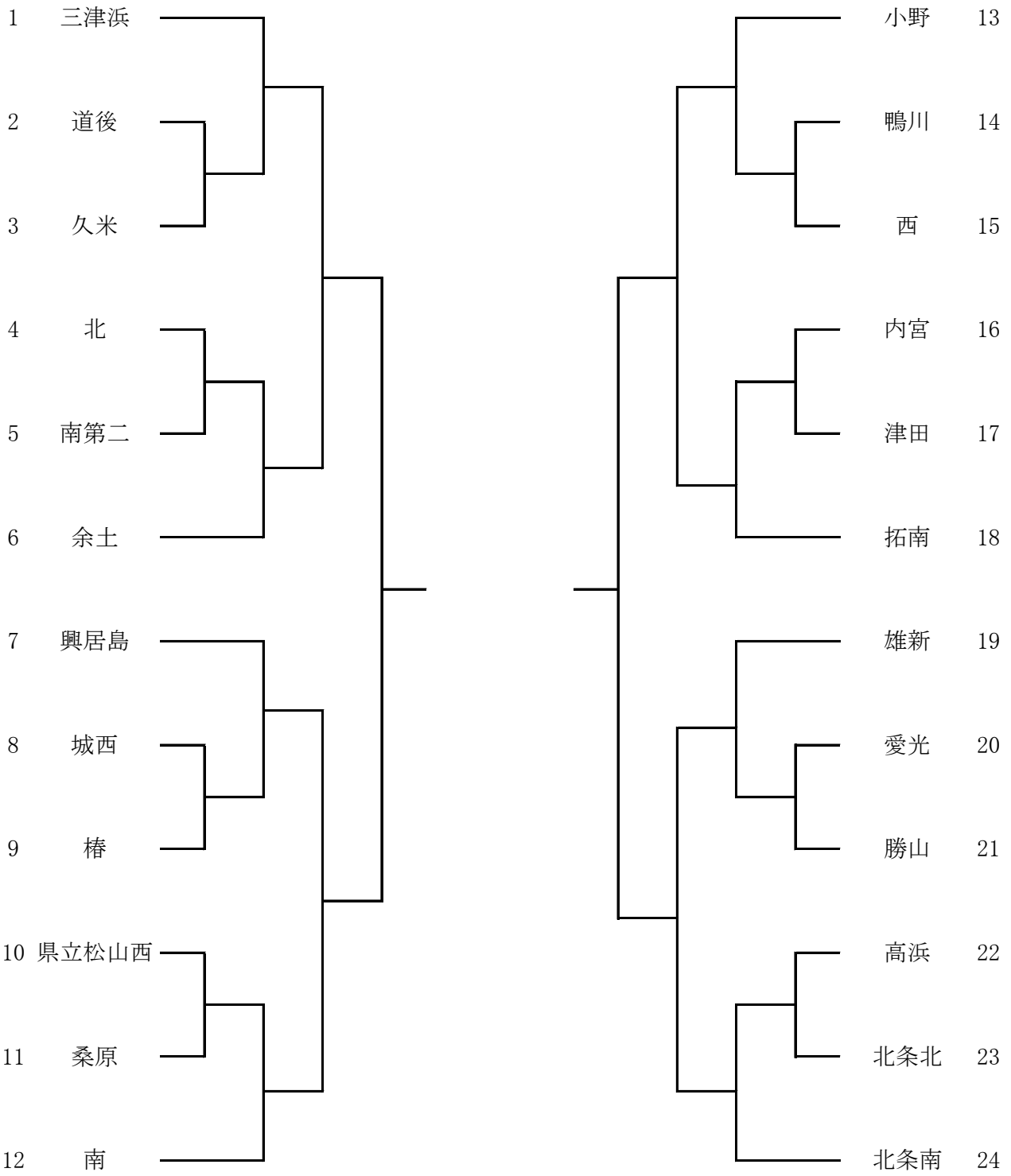

バドミントン

責任者 菊池 蔵人（鴨川中）

- 1 期 日 令和5年6月16日（金）
- 2 会 場 松山市総合コミュニティセンター体育館
- 3 監督会議 8：30～
公式練習
- 4 諸 連 絡 9：00～ ※ 選手はフロアに参集しない。
- 5 試合開始 9：15～
- 6 組み合わせ

男 子

（リーグ戦）

| リーグ戦 | 久谷 | 東 | 津田 | 勝 敗 | 順 位 |
|------|----|---|----|-----|-----|
| 久谷 | / | 1 | 3 | | |
| 東 | | / | 2 | | |
| 津田 | | | / | | |

女 子

（予選リーグ戦）

| Aリーグ | 久谷 | 鴨川 | 南 | 勝 敗 | 順位 |
|------|----|----|---|-----|----|
| 久谷 | / | 1 | 5 | | |
| 鴨川 | | / | 3 | | |
| 南 | | | / | | |

（決勝トーナメント）

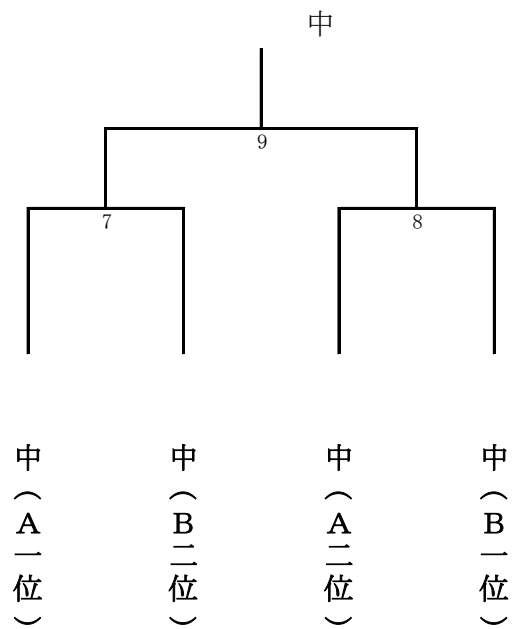

| Bリーグ | 東 | 津田 | 道後 | 勝 敗 | 順位 |
|------|---|----|----|-----|----|
| 東 | / | 2 | 6 | | |
| 津田 | | / | 4 | | |
| 道後 | | | / | | |

ソフトボール

責任者 村上 尚規 (西中)

- 1 期 日 令和5年6月13日(火)・14日(水)
- 2 会 場 松山市別府第一市民運動広場
- 3 開 閉 会 式 なし
- 4 試合開始時刻 9:30～
- 5 組み合わせ

女 子

リーグ戦

| | ① 久米 | ② 勝山 | ③ 北条北・内宮 | ④ 西 | ⑤ 余土・小野 | 順位 |
|----------|------|------|----------|-----|---------|----|
| ① 久米 | | A4 | A5 | B2 | B1 | |
| ② 勝山 | A4 | | B3 | A1 | B5 | |
| ③ 北条北・内宮 | A5 | B3 | | B4 | A2 | |
| ④ 西 | B2 | A1 | B4 | | A6 | |
| ⑤ 余土・小野 | B1 | B5 | A2 | A6 | | |

| | | Aコート | | | Bコート | | |
|----------|--------|----------|---|----------|----------|---|----------|
| 6月13日(火) | | 一塁側 | | 三塁側 | 一塁側 | | 三塁側 |
| 第1試合 | 9:30～ | ④ 西 | 対 | ② 勝山 | ⑤ 余土・小野 | 対 | ① 久米 |
| 第2試合 | 11:30～ | ③ 北条北・内宮 | 対 | ⑤ 余土・小野 | ① 久米 | 対 | ④ 西 |
| 第3試合 | 13:30～ | / | | | ③ 北条北・内宮 | 対 | ② 勝山 |
| 6月14日(水) | | 一塁側 | | 三塁側 | 一塁側 | | 三塁側 |
| 第4試合 | 9:30～ | ② 勝山 | 対 | ① 久米 | ④ 西 | 対 | ③ 北条北・内宮 |
| 第5試合 | 11:30～ | ① 久米 | 対 | ③ 北条北・内宮 | ② 勝山 | 対 | ⑤ 余土・小野 |
| 第6試合 | 13:30～ | ⑤ 余土・小野 | 対 | ④ 西 | / | | |

| |
|----|
| 柔道 |
|----|

責任者 大塚 薫 (西中)

1 期 日 令和5年6月13日(火) ……団体戦
6月14日(水) ……個人戦

2 会 場 県武道館(柔道場)

3 試合開始時刻 13日 団体戦計量 8:30 ~ 9:15

※団体戦計量終了後個人戦の計量も行います。

監督会議 9:15 ~

審判会議 9:30 ~

諸注意 9:45 ~

試合開始 10:00 ~ (試合終了予定 15:30)

14日 個人戦計量 8:30 ~ 9:15

監督会議 9:15 ~

審判会議 9:30 ~

諸注意 9:45 ~

試合開始 10:00 ~ (試合終了予定 15:00)

閉会式予定 15:00 ~

4 組み合わせ

男子団体 *各ゾーンごとに優勝、準優勝を表彰する。

| Aゾーン | | 久米 | 余土 | 勝山 | 三津浜 | 北 | 勝 負 分 | 順位 |
|------|-----|----|----|----|-----|---|-------|----|
| 1 | 久米 | | | | | | | |
| 2 | 余土 | | | | | | | |
| 3 | 勝山 | | | | | | | |
| 4 | 三津浜 | | | | | | | |
| 5 | 北 | | | | | | | |

| Bゾーン | | 西 | 桑原 | 県西 | 雄新 | 拓南 | 勝 負 分 | 順位 |
|------|----|---|----|----|----|----|-------|----|
| 6 | 西 | | | | | | | |
| 7 | 桑原 | | | | | | | |
| 8 | 県西 | | | | | | | |
| 9 | 雄新 | | | | | | | |
| 10 | 拓南 | | | | | | | |

県総体申込順位決定

A1位 () ----- | ----- () B1位

A2位 () ----- | ----- () B2位

女子団体

*各ゾーンごとに優勝、準優勝を表彰する。

| Aゾーン | | 久米 | 西 | 県西 | 桑原 | 勝 負 分 | 順位 |
|------|----|----|---|----|----|-------|----|
| 1 | 久米 | | | | | | |
| 2 | 西 | | | | | | |
| 3 | 県西 | | | | | | |
| 4 | 桑原 | | | | | | |

| Bゾーン | | 北 | 余土 | 東 | 勝 負 分 | 順位 |
|------|----|---|----|---|-------|----|
| 5 | 北 | | | | | |
| 6 | 余土 | | | | | |
| 7 | 東 | | | | | |

県総体申込順位決定

A1位 () ----- | ----- () B1位

A2位 () ----- | ----- () B2位

A3位 () ----- | ----- () B3位

A4位 () ----- | ----- () B4位

剣 道

責任者 小 笠 原 直 輝 (松山東雲中)

- 1 期 日 令和5年6月13日(火)
- 2 会 場 愛媛県武道館剣道場
- 3 開 会 式 実施しない
- 4 試合開始時刻 10:00～
- 5 組み合わせ

男 子

【Aブロック】〔第1試合場〕

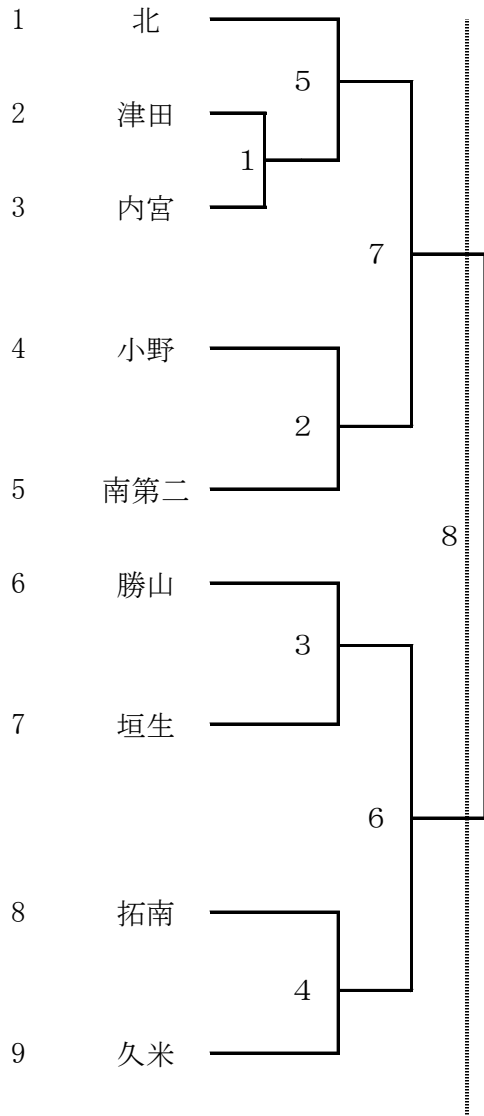

【Bブロック】〔第2試合場〕

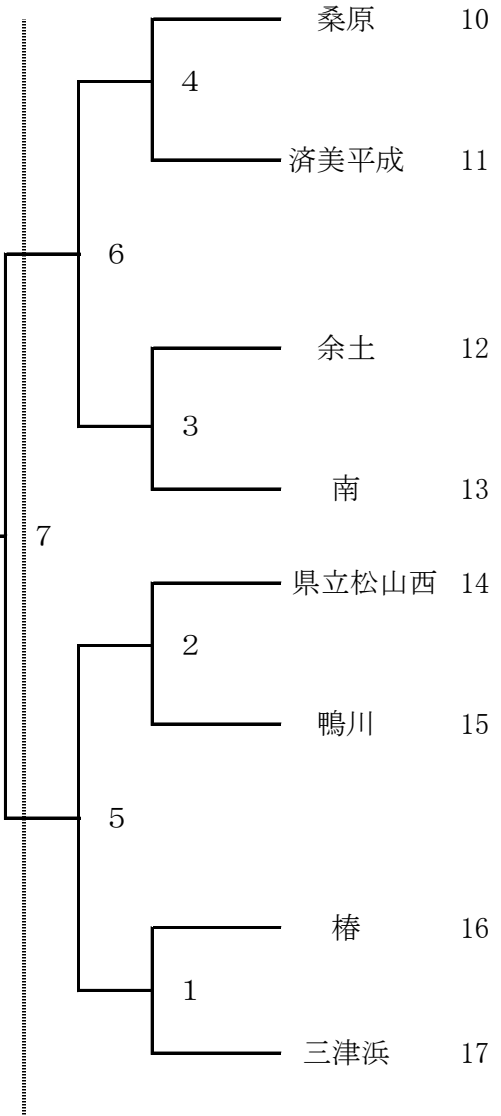

県総体出場
(上位4校出場)

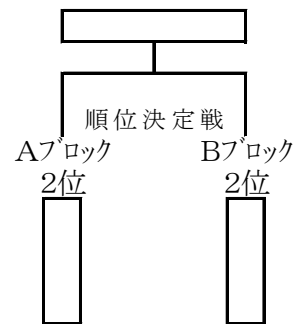
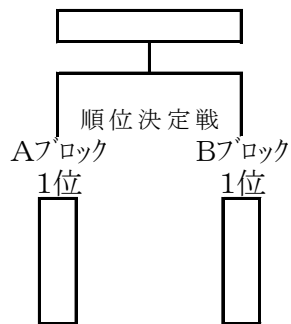

剣 道

女 子

【Aブロック】〔第3試合場〕

【Bブロック】〔4試合場〕

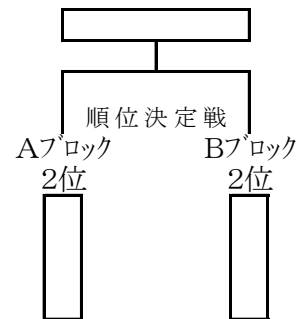
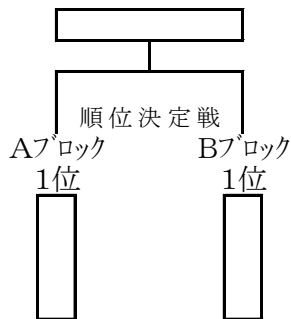
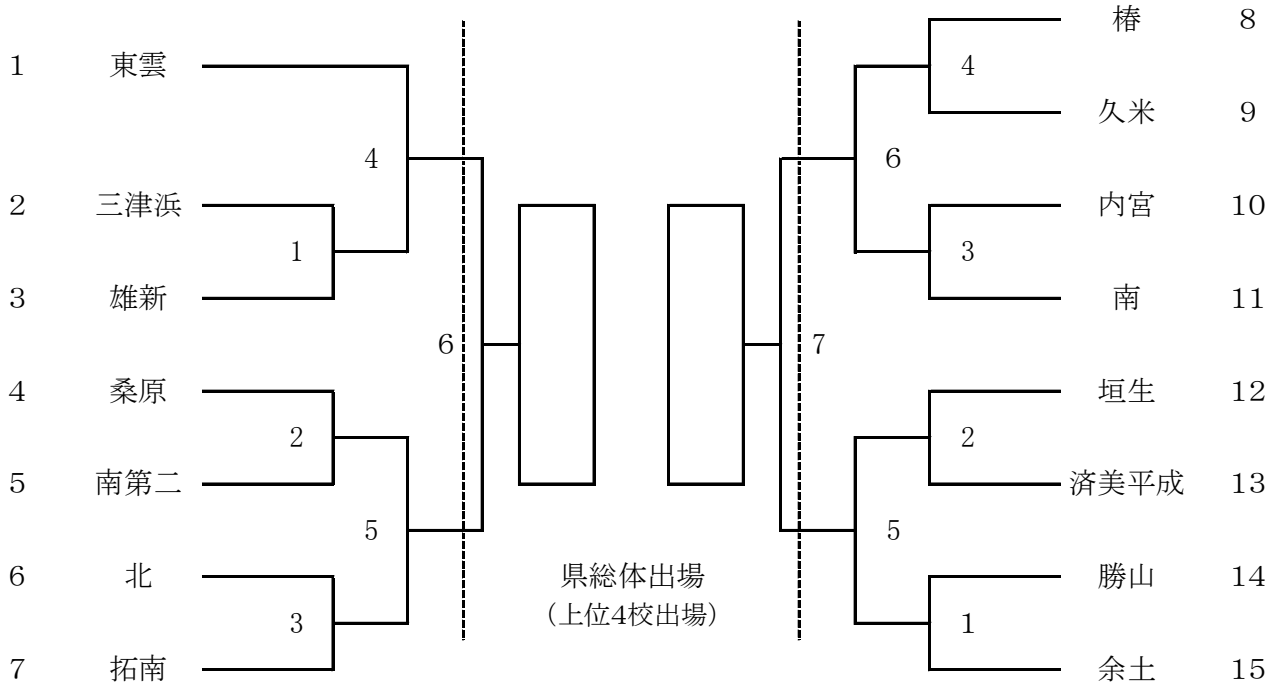

- ※ 試合は団体、個人の順で行う。
- ※ 垂れに団体名『～中、～剣』(横)、姓(縦)が記入してある黒または紺色の布地の名札を着用する。
- ※ 団体名以外の名称が着いている剣道着や袴の着用は禁止する。
- ※ サポーター、テーピング、足袋等を使用する場合は、自分の試合が始まるまでに、各試合場の審判主任に各自口頭で申し出ること。(サポーターは他競技の物、皮やゴム及び滑り止めを底に張ったもの等の使用は禁止)
- ※ 竹刀の弦の色は白、黄、紫のいずれかとする。
- ※ 柄革は滑り止めや模様等のない無地のもので、白色とする。
- ※ 鏢は直径9cm以内、色は皮色(白色可)のものとする。
- ※ 面乳皮は大きさ、色、模様も含めて華美にならないように配慮し、色は黒色または紺色とする。
- ※ 面紐の長さは結び目より40cm程度とする。長いものは必ず切り揃えておくこと。
- ※ 各校紅白の目印を持参する。
- ※ 試合及び練習において、顔に直接着ける「マスク」か、面金内側に装着する「シールド」どちらかの着用を必須とする。
- ※ オーダー表を持参する。(4人の場合は次鋒抜き、3人の場合は次鋒・副将抜き)

【オーダー表】

| | | | | | | |
|------|-------------|--------|--------|--------|--------|--------|
| 21cm | 学 校 名 | 先 鋒 | 次 鋒 | 中 堅 | 副 将 | 大 将 |
| | 13cm | 13cm | 13cm | 13cm | 13cm | 13cm |

| | |
|---|---|
| 相 | 撲 |
|---|---|

責任者 矢野 雅己 (桑原中)

- 1 期 日 令和5年6月20日(火)
- 2 会 場 愛媛県総合運動公園相撲場
- 3 試合開始時刻 10:00
- 4 組み合わせ

| | | A 久米 | B 桑原 | 勝数 | 勝ち点 | 順位 |
|---|----|------|------|----|-----|----|
| A | 久米 | | | | | |
| B | 桑原 | | | | | |

試合順 (左が東) 総当たりのリーグ戦

- ① A 久米 - B 桑原

【順位決定の方法】

- 1 勝数の多いものを上位とする。
- 2 勝数が同数の場合は、得点の多い方を上位とする。
- 3 勝数・得点ともに同数の場合は、同点決勝を行う。
- 4 1～4で優劣が決しない場合は、再度該当校による順位決定戦を行う。

【表彰】団体

- 1位は優勝旗・賞状・メダル、2位は準優勝杯・賞状とする。
- 上位4チームが県大会に出場する。

ラグビーフットボール

責任者 杉崎 裕治 (愛光中)

- 1 期 日 令和5年6月20日(火)
- 2 会 場 北条スポーツセンター球技場
- 3 出 場 校 ① 北条合同
② 城西中

4 試合開始予定時刻

開会式 9:30～

(レフリー)

試合 10:00～ ① 北条合同 - ② 城西中 ()

※北条合同は北条北・北条南・内宮の合同チーム

閉会式(表彰式) 11:00～

レスリング

責任者 稲垣篤史 (南第二中)

- 1 期 日 令和5年6月14日(水)
- 2 会 場 松山市立久米中学校武道場
- 3 日 程 16:00 計量
16:10 審判監督会議
16:30 団体戦
16:30 個人戦
- 4 組み合わせ

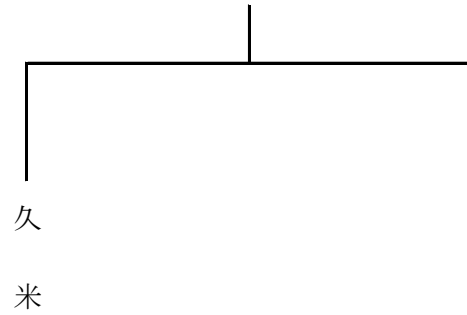

| | | |
|---|---|---|
| テ | ニ | ス |
|---|---|---|

責任者 八塚 光 (愛光中)

- 1 期 日 令和 5年 6月 13日(火) 団体戦・個人戦(ダブルス)
 令和 5年 6月 14日(水) 個人戦(シングルス)
- 2 会 場 愛媛県総合運動公園テニス場
- 3 集 合・受 付 6月 13日(火) 8:20 団体戦・個人戦(女子ダブルス)
 12:00 個人戦(男子ダブルス)
 6月 14日(水) 8:20 個人戦(シングルス)
- 4 監 督 会 議 8:25 [個人戦(男子ダブルス)については, 10:00 以降受付完了後]
- 5 試 合 開 始 時 刻 6月 13日(火) 8:50
 6月 14日(水) 8:50
- 6 組 み 合 わ せ

| |
|-----|
| 男 子 |
|-----|

| | 1 愛光 | 2 小野 | 3 新田青雲 |
|--------|------|------|--------|
| 1 愛光 | | ③ | ① |
| 2 小野 | ③ | | ② |
| 3 新田青雲 | ① | ② | |

| |
|-----|
| 女 子 |
|-----|

| | |
|---|---------------|
| 1 | 愛媛県立松山西中等教育学校 |
|---|---------------|