

平成26年度 第68回松山市中学校総合体育大会 柔道競技

男子団体・Aゾーン ※各ゾーンごとに優勝、準優勝を表彰する。

	西	雄新	桑原	拓南	県立松山西	余土	勝	敗	分	勝ち数	勝ち点	負け数	負け点	順位
西	△	○	○	○	○	○	5	0	0	24	240	0	0	1
		5 - 0 50 - 0 0 僅差 0	5 - 0 50 - 0 0 僅差 0	5 - 0 50 - 0 0 僅差 0	5 - 0 50 - 0 0 僅差 0	4 - 0 40 - 0 0 僅差 0					0	0	0	
雄新	△	△	○	△	×	△	0	4	1	8	80	16	160	5
	0 - 5 0 - 50 0 僅差 0		2 - 3 20 - 30 0 僅差 0	2 - 3 20 - 30 0 僅差 0	2 - 2 20 - 20 0 僅差 0	2 - 3 20 - 30 0 僅差 0					0	16	160	
桑原	△	○	△	○	○	△	3	2	0	14	135	10	80	3
	0 - 5 0 - 50 0 僅差 0	3 - 2 30 - 20 0 僅差 0		5 - 0 50 - 0 0 僅差 0	5 - 0 50 - 0 0 僅差 0	1 - 3 5 - 10 0 僅差 2					0	10	80	
拓南	△	○	△	△	○	△	2	3	0	8	80	17	170	4
	0 - 5 0 - 50 0 僅差 0	3 - 2 30 - 20 0 僅差 0	0 - 5 0 - 50 0 僅差 0		5 - 0 50 - 0 0 僅差 0	0 - 5 0 - 50 0 僅差 0					0	17	170	
県立松山西	△	×	△	△	△	△	0	4	1	2	20	22	220	6
	0 - 5 0 - 50 0 僅差 0	2 - 2 20 - 20 0 僅差 0	0 - 5 0 - 50 0 僅差 0	0 - 5 0 - 50 0 僅差 0		0 - 5 0 - 50 0 僅差 0					0	22	220	
余土	△	○	○	○	○	△	4	1	0	16	140	7	65	2
	0 - 4 0 - 40 0 僅差 0	3 - 2 30 - 20 0 僅差 0	3 - 1 10 - 5 2 僅差 0	5 - 0 50 - 0 0 僅差 0	5 - 0 50 - 0 0 僅差 0						2	7	65	

男子団体・Bゾーン ※各ゾーンごとに優勝、準優勝を表彰する。

	久米	勝山	久谷	愛光	北	三津浜	勝	敗	分	勝ち数	勝ち点	負け数	負け点	順位
久米	△	○	○	○	○	○	5	0	0	21	205	4	30	1
		5 - 0 50 - 0 0 僅差 0	5 - 0 50 - 0 0 僅差 0	4 - 1 40 - 10 0 僅差 0	4 - 1 40 - 10 0 僅差 0	3 - 2 25 - 10 0 僅差 1					0	4	30	
勝山	△	△	○	○	△	△	2	3	0	10	95	15	147	4
	0 - 5 0 - 50 0 僅差 0		4 - 1 35 - 10 0 僅差 0	4 - 1 40 - 10 0 僅差 0	2 - 3 20 - 27 0 僅差 0	0 - 5 0 - 50 0 僅差 0					0	15	147	
久谷	△	△	△	○	△	△	1	4	0	6	60	18	175	5
	0 - 5 0 - 50 0 僅差 0	1 - 4 10 - 35 0 僅差 0		3 - 1 30 - 10 0 僅差 0	2 - 3 20 - 30 0 僅差 0	0 - 5 0 - 50 0 僅差 0					0	18	175	
愛光	△	△	△	△	△	△	0	5	0	5	47	18	180	6
	1 - 4 10 - 40 0 僅差 0	1 - 4 10 - 40 0 僅差 0	1 - 3 10 - 30 0 僅差 0		1 - 3 7 - 30 0 僅差 0	1 - 4 10 - 40 0 僅差 0					0	18	180	
北	△	○	○	○	○	△	3	2	0	12	112	12	102	3
	1 - 4 10 - 40 0 僅差 0	3 - 2 27 - 20 0 僅差 0	3 - 2 30 - 20 0 僅差 0	3 - 1 30 - 7 0 僅差 0		2 - 3 15 - 15 0 僅差 1					0	12	102	
三津浜	△	○	○	○	○	○	4	1	0	19	165	6	50	2
	2 - 3 10 - 25 1 僅差 0	5 - 0 50 - 0 0 僅差 0	5 - 0 50 - 0 0 僅差 0	4 - 1 40 - 10 0 僅差 0	3 - 2 15 - 15 1 僅差 0						2	6	50	

県総体申込順位決定戦

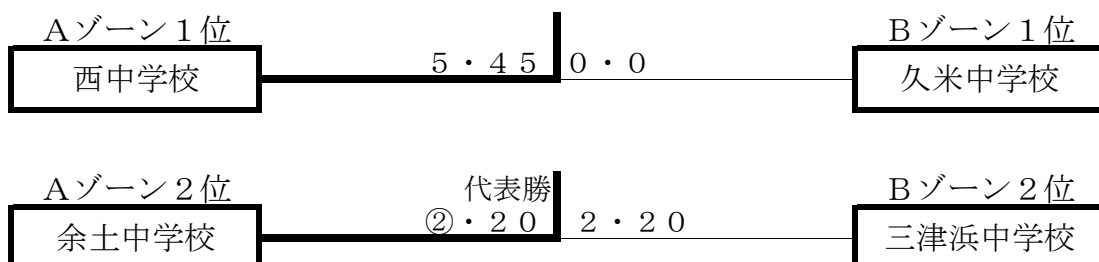

平成26年度 第68回松山市中学校総合体育大会 柔道競技

女子団体・Aゾーン ※各ゾーンごとに優勝、準優勝を表彰する。

	久米	拓南	勝山	久谷	勝	敗	分	勝ち数	勝ち点	負け数	負け点	順位
久米	○	3 - 0 30 - 0 0 僅差 0	2 - 1 20 - 10 0 僅差 0	3 - 0 30 - 0 0 僅差 0	3	0	0	8	80	1	10	1
拓南	0 - 3 0 30 0 僅差 0	○	2 - 1 20 - 10 0 僅差 0	1 - 1 5 - 10 0 僅差 0	1	2	0	3	25	5	50	3
勝山	1 - 2 10 - 20 0 僅差 0	1 - 2 10 - 20 0 僅差 0	○	1 - 2 10 - 15 0 僅差 0	0	3	0	3	30	6	55	4
久谷	0 - 3 0 - 30 0 僅差 0	1 - 1 10 - 5 0 僅差 0	2 - 1 15 - 10 0 僅差 0	○	2	1	0	3	25	5	45	2

女子団体・Bゾーン ※各ゾーンごとに優勝、準優勝を表彰する。

	北	桑原	三津浜	西	勝	敗	分	勝ち数	勝ち点	負け数	負け点	順位
北	○	3 - 0 25 - 0 0 僅差 0	3 - 0 30 - 0 0 僅差 0	1 - 0 7 - 0 0 僅差 0	3	0	0	7	62	0	0	1
桑原	0 - 3 0 25 0 僅差 0	○	2 - 1 20 - 7 0 僅差 0	0 - 3 0 - 20 0 僅差 1	1	2	0	2	20	7	52	3
三津浜	0 - 3 0 30 0 僅差 0	1 - 2 7 - 20 0 僅差 0	○	0 - 2 0 - 20 0 僅差 0	0	3	0	1	7	7	70	4
西	0 - 1 0 - 7 0 僅差 0	3 - 0 20 - 0 1 僅差 0	2 - 0 20 - 0 0 僅差 0	○	2	1	0	5	40	1	7	2

県総体申込順位決定戦

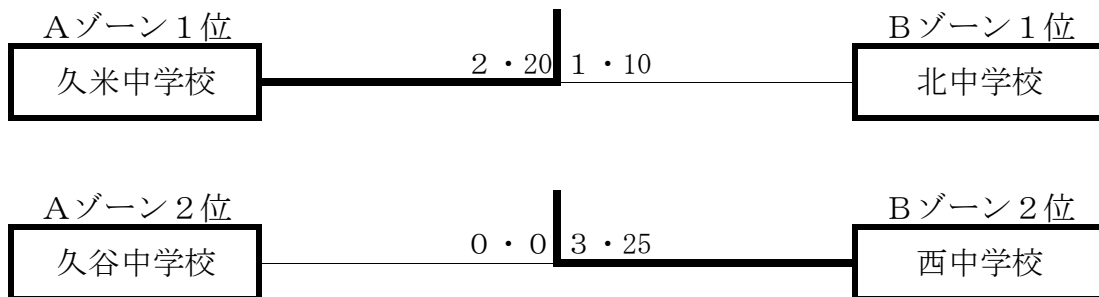

第68回松山市中学校総合体育大会 柔道競技 個人戦試合結果

男子50kg級 第1試合場

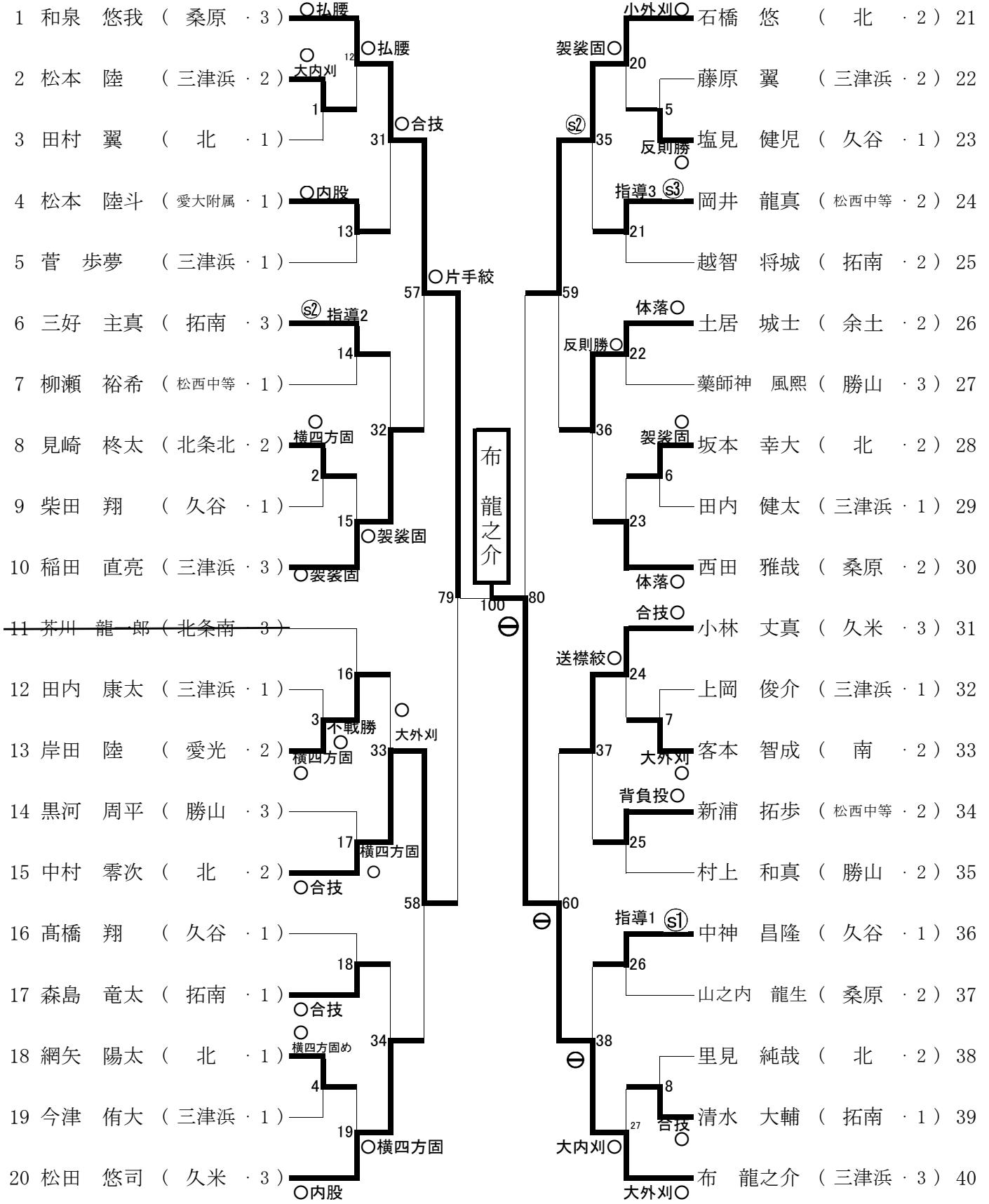

県総体出場順位 3位決定戦

中村 零次 (北・2) vs 93 石橋 悠 (北・2)

第68回松山市中学校総合体育大会 柔道競技 個人戦試合結果

男子55kg級 第2試合場 ※ ただし、県総体出場順位決定戦と決勝戦は第1試合場で行います。

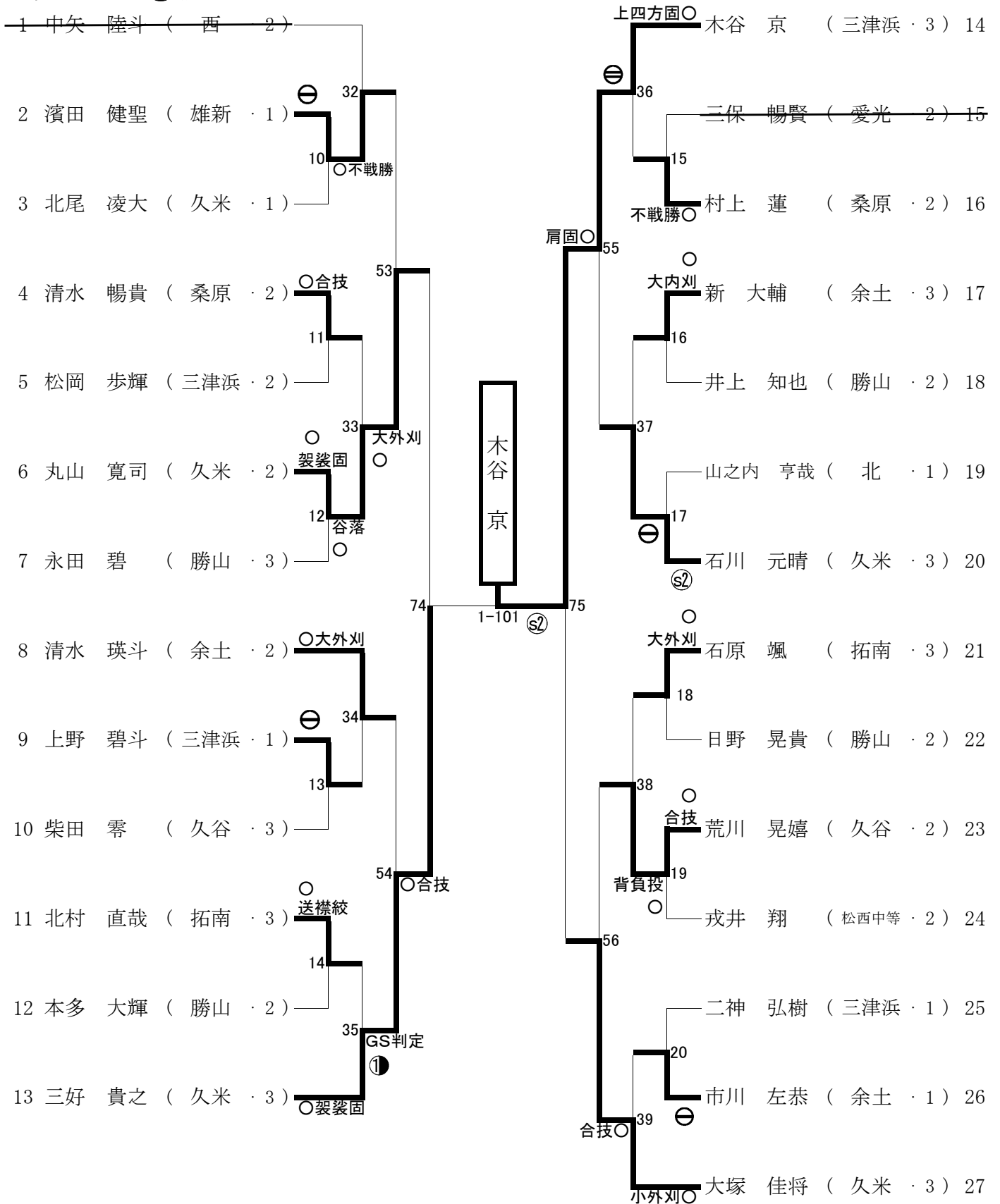

県総体出場順位 3位決定戦

丸山 寛司 (久米 2) — 1-94 袈裟固 — 大塚 佳将 (久米 3)

第68回松山市中学校総合体育大会 柔道競技 個人戦試合結果

男子60kg級 第1試合場

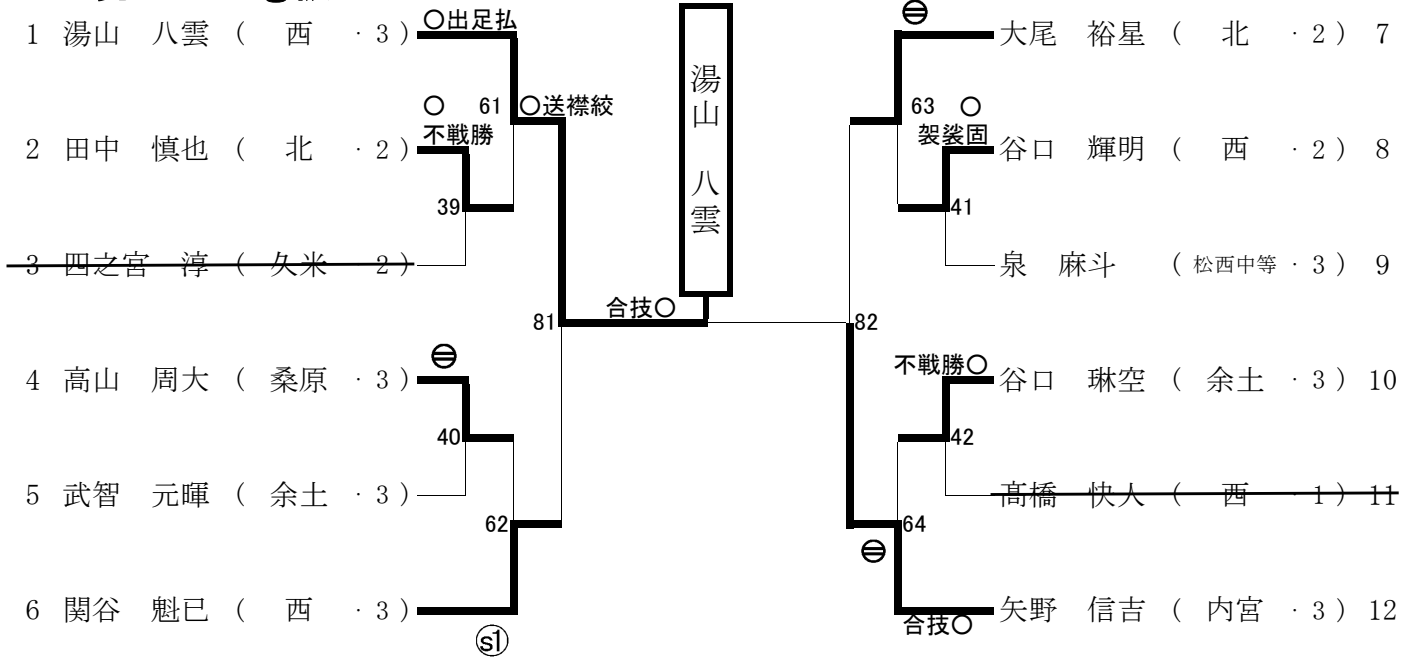

県総体出場順位 3位決定戦

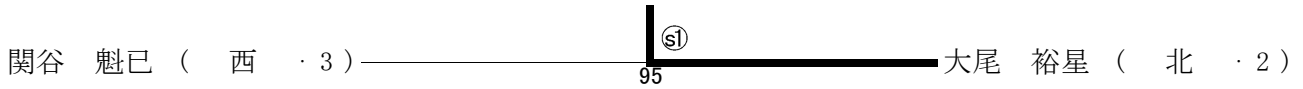

男子66kg級・予選Aリーグ 第1試合場

	長野 圭吾	原 大樹	丹波 玲温	城戸 泰介	勝ち数	勝ち点	負け数	負け点	順位
1	長野 圭吾 (三津浜・3)	○ 小内刈	○ 小内刈	○ 袖釣込腰	3	30	0	0	1
2	原 大樹 (桑原・3)	△	○ 大内刈	△	1	10	2	20	3
3	丹波 玲温 (久米・2)	△	△	△	0	0	3	30	4
4	城戸 泰介 (椿・3)	△	○ 袈裟固	○ 合技	2	20	1	10	2

男子66kg級・予選Bリーグ 第1試合場

	大西 唱真	山内 雄暉	宮本 実季	上杉 優太朗	勝ち数	勝ち点	負け数	負け点	順位
5	大西 唱真 (久米・3)	○ 送襟絞	○ 払腰	○ 背負投	3	30	0	0	1
6	山内 雄暉 (余土・3)	△	△	△	0	0	3	30	4
7	宮本 実季 (桑原・3)	△	○ 横四方固	△	1	10	2	20	3
8	上杉 優太朗 (雄新・3)	△	○ 袈裟固	○ 大腰	2	20	1	10	2

決勝戦

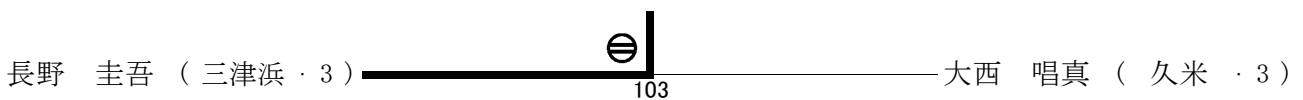

県総体出場順位 3位決定戦

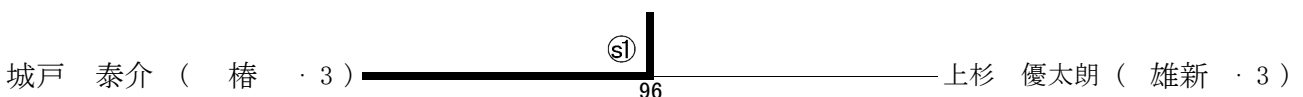

第68回松山市中学校総合体育大会 柔道競技 個人戦試合結果

男子73kg級 第1試合場

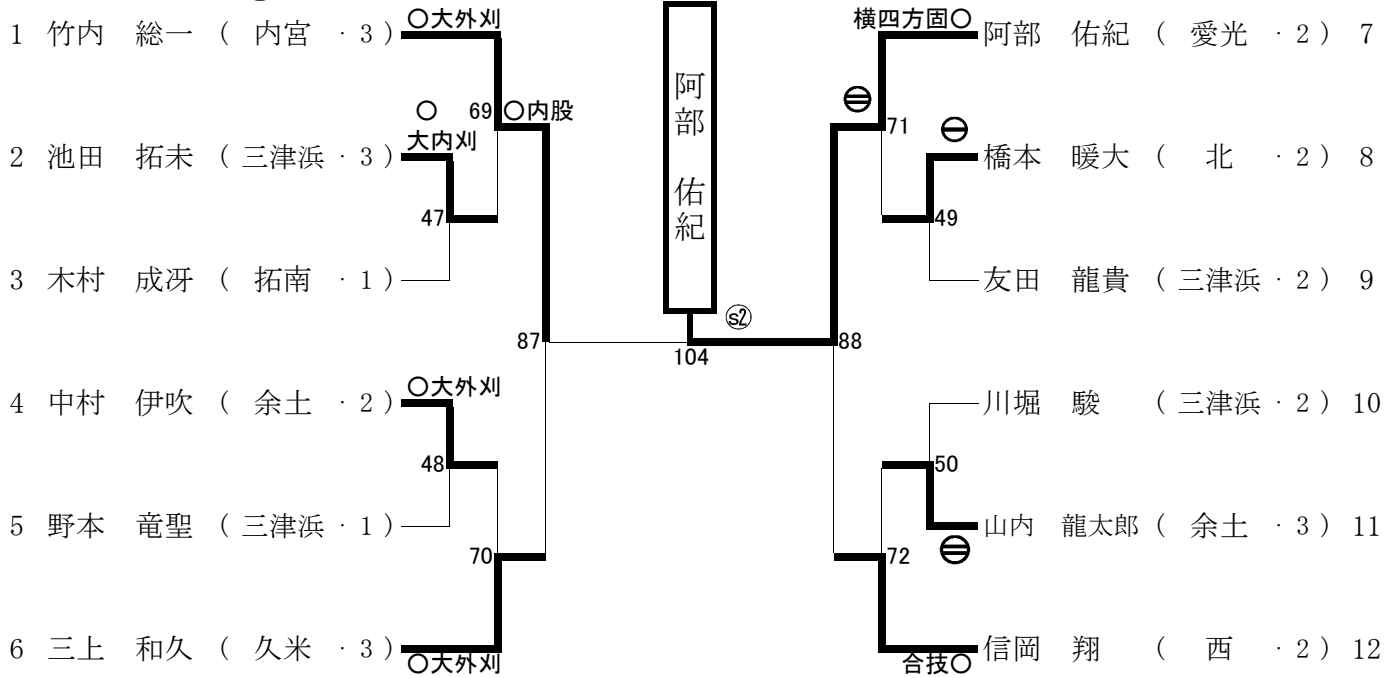

男子81kg級・予選Aリーグ 第1試合場

	白石 隼人	松田 紹良	矢野 剛成	勝ち数	勝ち点	負け数	負け点	順位
1	白石 隼人 (西・3)	○大外刈	○横四方固	2	20	0	0	1
2	松田 紹良 (椿・1)	△	△	0	0	2	20	3
3	矢野 剛成 (三津浜・2)	△	○大内刈	1	10	1	10	2

男子81kg級・予選Bリーグ 第1試合場

	八幡 龍輝	竹本 舜	福井 孝資	菅 竜輝	勝ち数	勝ち点	負け数	負け点	順位
4	八幡 龍樹 (余土・3)	○大内刈	○背負投	○大内刈	3	30	0	0	1
5	竹本 舜 (久米・1)	△	○背負投	△	1	10	2	20	3
6	福井 孝資 (愛光・2)	△	△	△	0	0	3	30	4
7	菅 竜輝 (北・3)	△	○払腰	○背負投	2	20	1	10	2

決勝戦

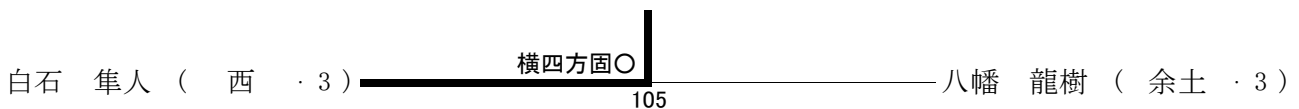

県総体出場順位 3位決定戦



第68回松山市中学校総合体育大会 柔道競技 個人戦試合結果
男子90kg級 第1試合場

決勝戦

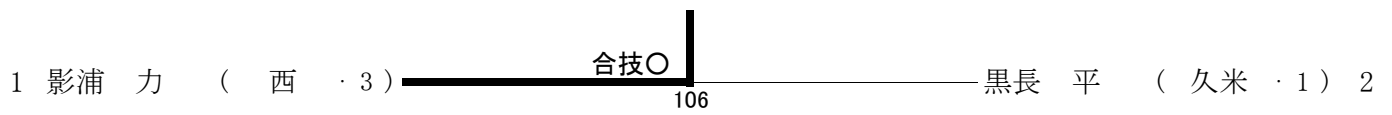

男子90kg超級 第1試合場

	井上 昌也	岡田 啓杜	原野 智成	中川 真作	水池 孝太	日野 昂輝	勝ち数	勝ち点	負け数	負け点	順位
1	井上 昌也 (西・3)	○ 払腰	○ 合技	○ 合技	○ 小外刈	○ 小外刈	5	50	0	0	1
2	岡田 啓杜 (勝山・2)	△	○ 大外刈	○ 袈裟固	△	△	2	20	3	30	4
3	原野 智成 (雄新・2)	△	△	△	△	△	0	0	5	50	6
4	中川 真作 (桑原・2)	△	△	○ 大外刈	△	△	1	10	4	40	5
5	水池 孝太 (雄新・3)	△	○ 小外刈	○ 大外刈	○ 合技	○ 大外刈	4	40	1	10	2
6	日野 昂輝 (桑原・3)	△	○ 支釣込足	○ 大外刈	○ 払腰	△	3	30	2	20	3

第68回松山市中学校総合体育大会 柔道競技 個人戦試合結果
女子40kg級・リーグ戦 第2試合場

	白石 百合愛	小倉 涼香	上野 雅歩	田中 美海	三江 利香	壺内 咲紀	勝ち数	勝ち点	負け数	負け点	順位
1	白石 百合愛 (新田青雲・2)	○ 横四方固	△	○ SI	△	△	2	13	3	23	4
2	小倉 涼香 (北・1)	△	△	○ 反則勝	○ 崩横四方固	△	2	20	3	23	3
3	上野 雅歩 (西・1)	○ 袈裟固	○ 上四方固	△	○ 合技	○ 袈裟固	5	43	0	0	1
4	田中 美海 (三津浜・1)	△	△	△	⊖	△	1	5	4	33	6
5	三江 利香 (拓南・2)	○ 反則勝	△	△	△	△	1	10	4	32	5
6	壺内 咲紀 (三津浜・2)	①	GS 判定	△	○ 袈裟固	⊖	4	23	1	3	2

女子44kg級・リーグ戦 第2試合場

	升澤 風香	徳増 彩	古川 姫菜乃	小野 陽歩	杉川 みずほ	勝ち数	勝ち点	負け数	負け点	順位
1	升澤 風香 (西・2)	○ 崩袈裟固	○ 大内刈	○ 大内刈	○ 横四方固	4	40	0	0	1
2	徳増 彩 (拓南・1)	△	○ 体落	○ 縦四方固	⊖	3	27	1	10	2
3	古川 姫菜乃 (北・1)	△	△	△	△	0	0	4	33	5
4	小野 陽歩 (桑原・3)	△	△	○ 合技	⊖	2	15	2	20	3
5	杉川 みずほ (久谷・2)	△	△	○ SI	△	1	3	3	22	4

女子48kg級・予選Aリーグ戦 第2試合場

	伊藤 映奈	藤岡 良歩	筒井 峰夏	大館 花	羽田 未来	勝ち数	勝ち点	負け数	負け点	順位
1	伊藤 映奈 (西・3)	○ 内股	○ 横四方固	○ 縦四方固	○ 崩横四方固	4	40	0	0	1
2	藤岡 良歩 (三津浜・1)	△	△	△	△	0	0	4	35	5
3	筒井 峰夏 (桑原・1)	△	⊖	△	△	1	5	3	30	4
4	大館 花 (北・1)	△	○ 合技	○ 大内刈	○ 袈裟固	3	30	1	10	2
5	羽田 未来 (久谷・2)	△	○ 大外刈	○ 合技	△	2	20	2	20	3

女子48kg級・予選Bリーグ戦 第2試合場

	窪田 彩七	竹田 佳乃	小泉 海玲	大田 美優	山先 瑠奈	勝ち数	勝ち点	負け数	負け点	順位
6	窪田 彩七 (久米・2)	○ 背負投	○ 大外刈	○ 大外刈	○ 崩上四方固	4	40	0	0	1
7	竹田 佳乃 (北・2)	△	△	△	△	0	0	4	40	5
8	小泉 海玲 (拓南・1)	△	○ 払腰	○ 大外刈	△	2	20	2	20	3
9	大田 美優 (桑原・3)	△	○ 体落	△	△	1	10	3	30	4
10	山先 瑠奈 (北・3)	△	○ 大外刈	○ 大外刈	○ 内股	3	30	1	10	2

決勝戦

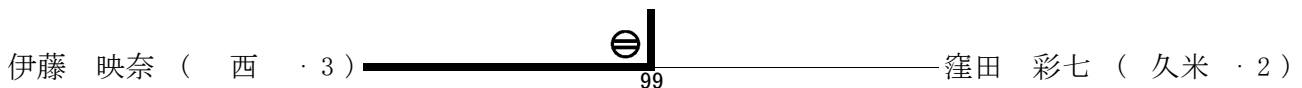

県総体出場順位 3位決定戦



第68回松山市中学校総合体育大会 柔道競技 個人戦試合結果
女子52kg級・予選Aリーグ 第2試合場

		西原 真緒	田村 野々花	松本 千沙希	寺岡 由菜	勝ち数	勝ち点	負け数	負け点	順位
1	西原 真緒 (北・2)	/	○ 小内刈	○ 袈裟固	○ 崩横四方固	3	30	0	0	1
2	田村 野々花 (勝山・1)	△	/	△	△	0	0	3	30	4
3	松本 千沙希 (桑原・1)	△	○ 合技	/	○ 崩横四方固	2	20	1	10	2
4	寺岡 由菜 (三津浜・2)	△	○ 合技	△	/	1	10	2	20	3

女子52kg級・予選Bリーグ 第2試合場

		石川 寛奈	黒田 杏実	山内 美優	石本 結菜	土居 由茉	勝ち数	勝ち点	負け数	負け点	順位
5	石川 寛奈 (湯山・3)	/	○ 背負投	○ 合技	○ 大外刈	△	3	30	1	3	2
6	黒田 杏実 (三津浜・1)	△	/	△	△	△	0	0	4	40	5
7	山内 美優 (道後・1)	△	○ 袈裟固	/	○ 合技	△	2	20	2	20	3
8	石本 結菜 (三津浜・1)	△	○ 大外刈	△	/	△	1	10	3	30	4
9	土居 由茉 (桑原・3)	Ⓢ2	○ 大外刈	○ 袈裟固	○ 大外刈	/	4	33	0	0	1

決勝戦

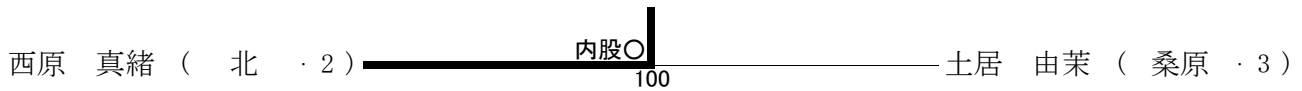

県総体出場順位 3位決定戦

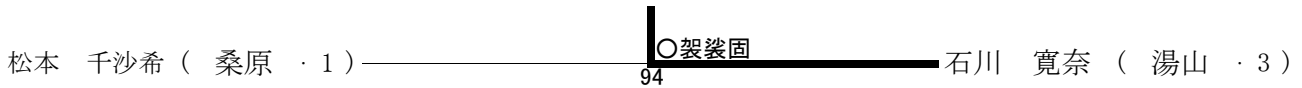

女子57kg級・リーグ戦 第2試合場

		高津 恵莉花	寺田 朱里	松岡 佑香	石橋 鮎佳	勝ち数	勝ち点	負け数	負け点	順位
1	高津 恵莉花 (久谷・2)	/	○ 払腰	Ⓢ2	○ 不戦勝	3	23	0	0	1
2	寺田 朱里 (三津浜・1)	△	/	△	○ 不戦勝	1	10	2	20	3
3	松岡 佑香 (西・2)	△	○ 合技	/	○ 不戦勝	2	20	1	3	2
4	石橋 鮎佳 (北・3)	△	△	△	/	0	0	3	30	4

第68回松山市中学校総合体育大会 柔道競技 個人戦試合結果
女子63kg級・リーグ戦 第2試合場

		堀内 陽菜	細川 奈津子	入船 満里奈	古賀 蓮花	勝ち数	勝ち点	負け数	負け点	順位
1	堀内 陽菜 (久米・3)		○ 内股	○ 合技	○ 大外刈	3	30	0	0	1
2	細川 奈津子 (西・1)	△		Ⓢ 3	△	1	3	2	20	4
3	入船 満里奈 (南・1)	△	△		○ 大外刈	1	10	2	13	2
4	古賀 蓮花 (勝山・3)	△	○ 合技	△		1	10	2	20	3

女子70kg級

藤岡 美空 (久米・3)

女子70kg超級・決勝戦

決勝戦

