

# 団 体 戦

## 男子の部

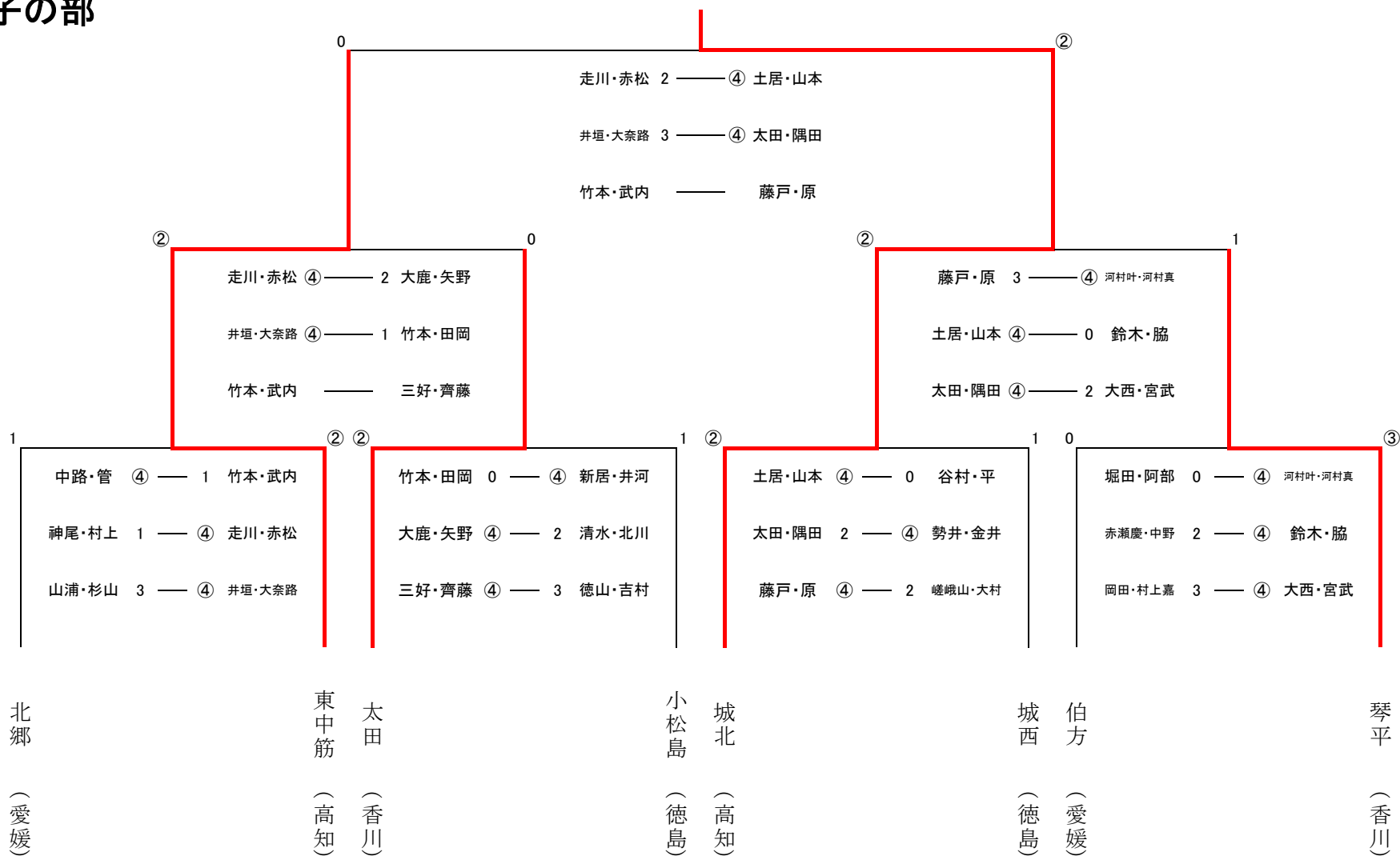

# 団 体 戦

## 女子の部

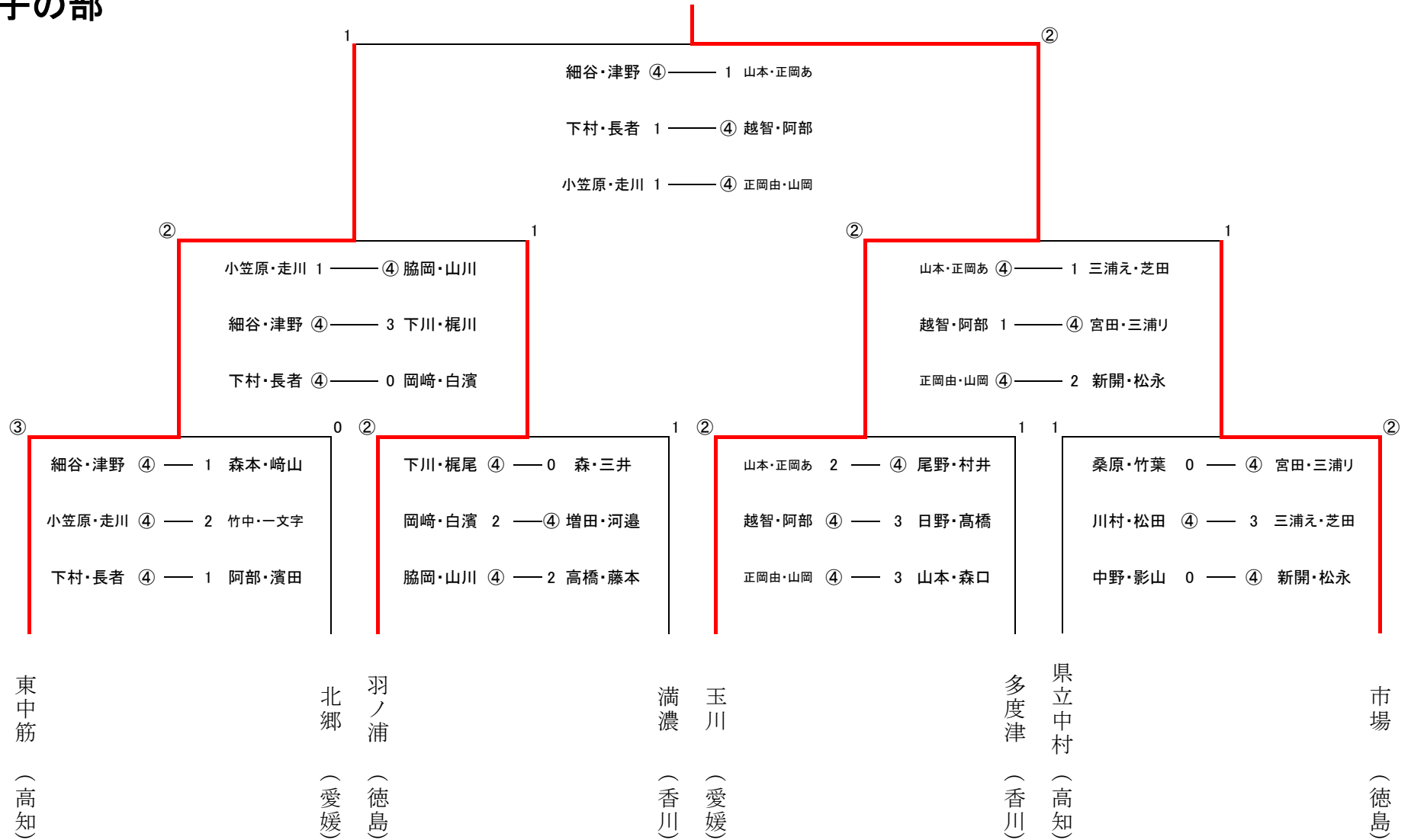

# 男子 個人 戦

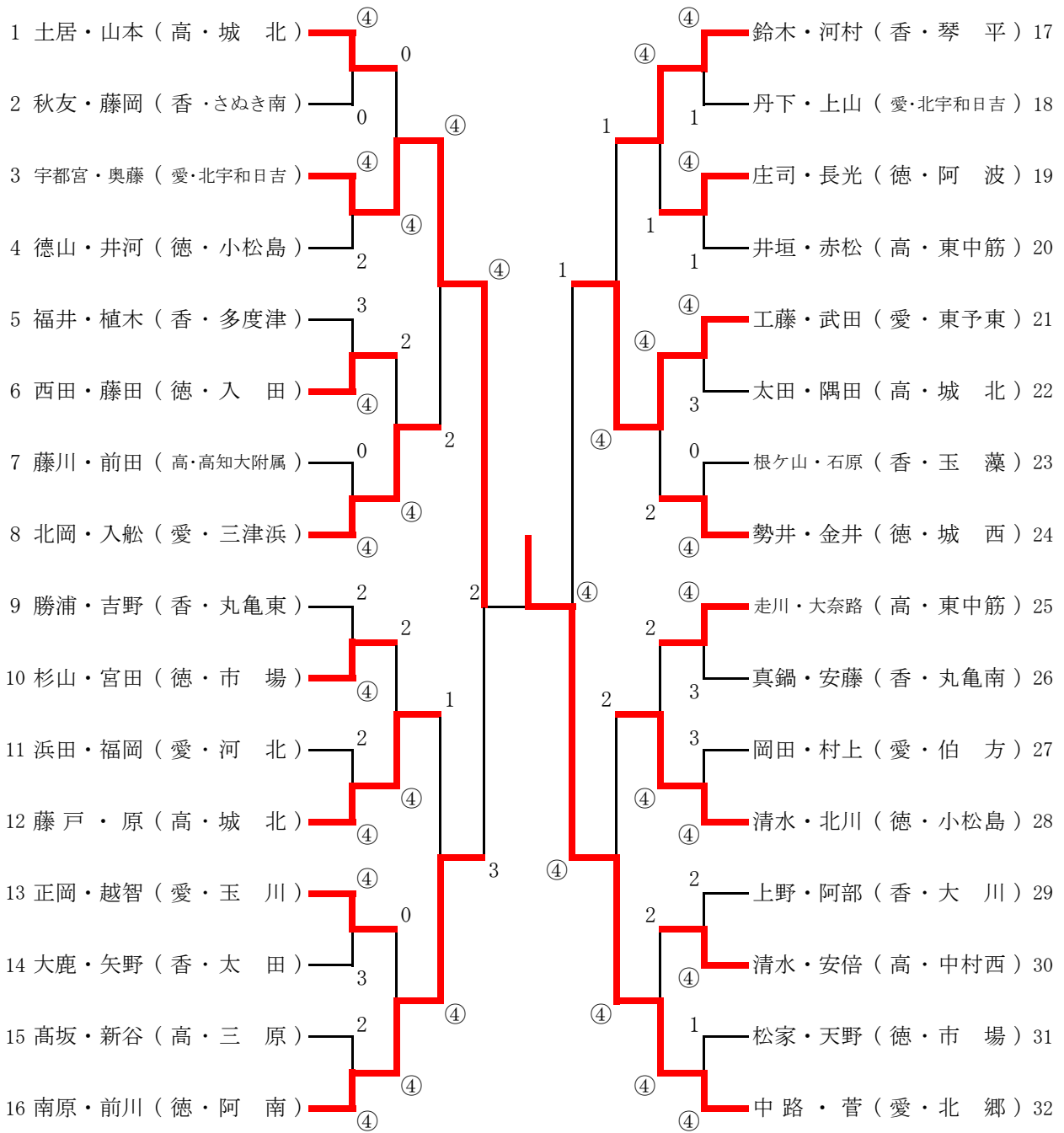

## 決勝戦

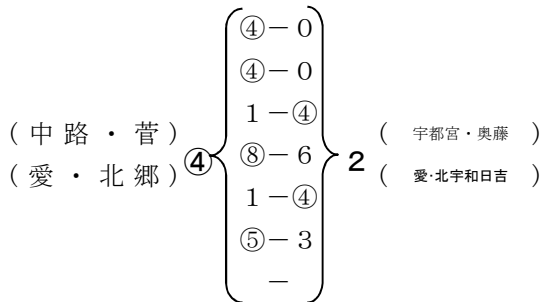

## 準決勝戦

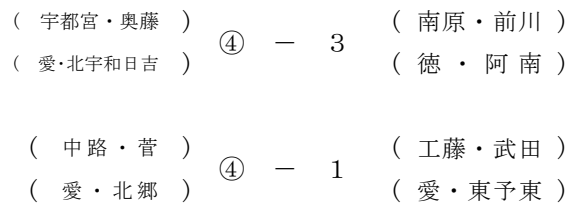

# 女子個人戦

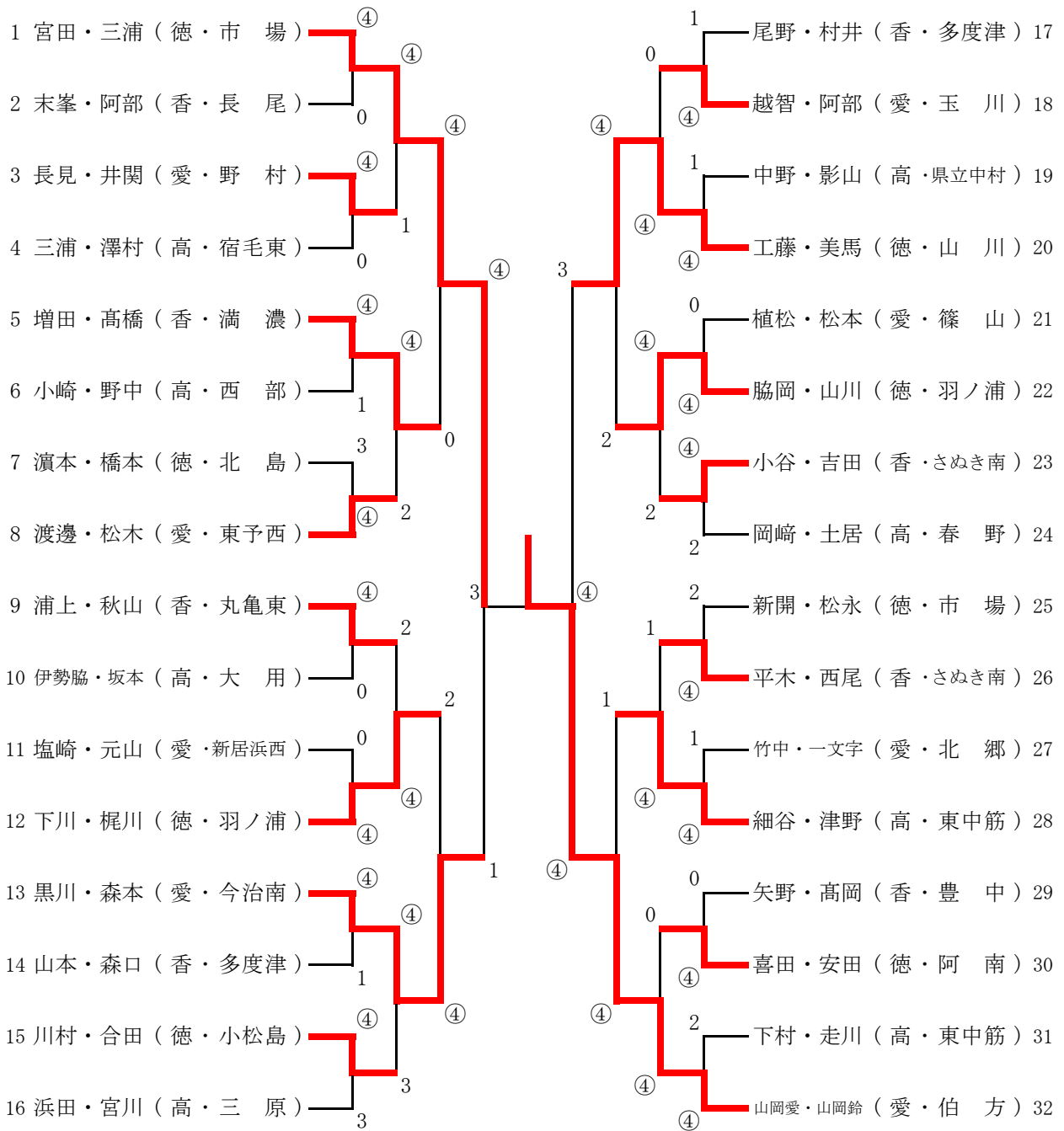

## 決勝戦

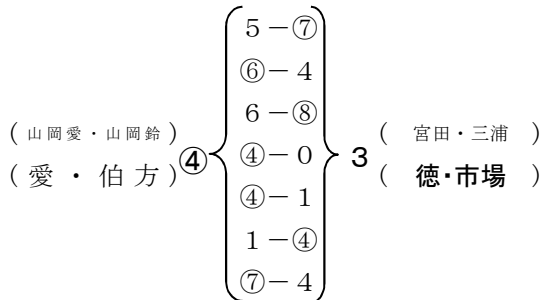

## 準決勝戦

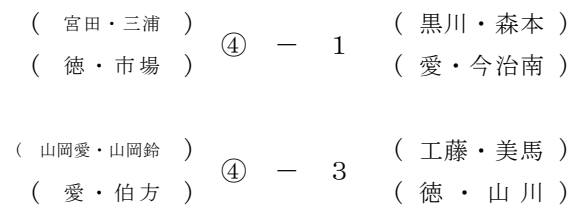

# 男子個人戦

## (3位・4位決定戦)

(工藤・武田) ・ (愛・東子東) ④ ————— 0 (南原・前川) ・ (徳・阿南)

## (5位決定戦)

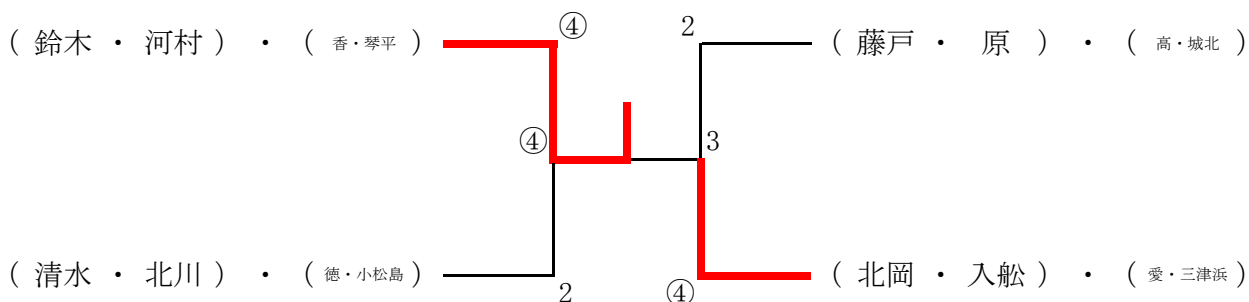

# 女子個人戦

## (3位・4位決定戦)

(黒川・森本) ・ (愛・今治南) ④ ————— 1 (工藤・美馬) ・ (徳・山川)

## (5位決定戦)

