

平成29年度 第30回愛媛県中学校新人体育大会 兼 第11回愛媛県中学校新人アスリート強化育成大会
柔道競技 試合記録・男子団体1次予選リーグ

〈Aゾーン〉

		今治市立南	西条南	久万	勝	負	分	勝ち数	勝ち点	負け数	負け点	順位
1	今治市立南	△	○	○	2	0	0	8	80	1	10	1
	今・越		4 - 1 40 - 10	4 - 0 40 - 0								
2	西条南	△	△	○	1	1	0	5	50	4	40	2
	西条	1 - 4 10 - 40		4 - 0 40 - 0								
3	久万	△	△	○	0	2	0	0	0	8	80	3
	東・上	0 - 4 0 - 40	0 - 4 0 - 40									

男子団体1次予選 A-①

		7 赤	4 - 1	5 白		
学校名	今治市立南	勝敗	40 - 10	勝敗	西条南	
先鋒	西田 律平		片羽 綾	○	増本 敬太郎	
次鋒	越智 博也	○	縦四方固		成高 有亮	
中堅	池本 恭生	○	送襟絞		伊藤 蓮	
副将	中村 紘生	○	袈裟固		一色 松誠	
大将	清水 湧貴	○	払腰		西原 快輝	

男子団体1次予選 A-②

		5 赤	4 - 0	12 白		
学校名	西条南	勝敗	40 - 0	勝敗	久万	
先鋒	増本 敬太郎	○	横四方固		神志那 集斗	
次鋒	成高 有亮	○	袈裟固		丸山 智弘	
中堅	伊藤 蓮	×	引分	×	杉野 太一	
副将	広原 綾人	○	小外掛		大野 陸仁	
大将	西原 快輝	○	袈裟固		岡本 大知	

男子団体1次予選 A-③

		7 赤	4 - 0	12 白		
学校名	今治市立南	勝敗	40 - 0	勝敗	久万	
先鋒	西田 律平	×	引分	×	神志那 集斗	
次鋒	越智 博也	○	小内刈		丸山 智弘	
中堅	池本 恭生	○	大内刈		杉野 太一	
副将	中村 紘生	○	払腰		大野 陸仁	
大将	清水 湧貴	○	大外刈		岡本 大知	

〈Bゾーン〉

		八代	久米	三島南	勝	負	分	勝ち数	勝ち点	負け数	負け点	順位
1	八代	△	△	△	0	2	0	1	10	9	87	3
	八・西		0 - 5 0 - 50	1 - 4 10 - 37								
2	久米	○	△	○	2	0	0	9	90	1	10	1
	松山	5 - 0 50 - 0		4 - 1 40 - 10								
3	三島南	○	△	○	1	1	0	5	47	5	50	2
	四国中央	4 - 1 37 - 10	1 - 4 10 - 40									

男子団体1次予選 B-①

		15 赤	0 - 5	9 白		
学校名	八代	勝敗	0 - 50	勝敗	久米	
先鋒	中川 涼介		払腰	○	高松 大翔	
次鋒	原 健嘉		袖釣込腰	○	高橋 夏琉	
中堅	木網 頼		小内刈	○	大西 景斗	
副将	福岡 剛輝		内股	○	中矢 真道	
大将	竹田 直矢		内股	○	安藤 利一	

男子団体1次予選 B-②

		9 赤	4 - 1	2 白		
学校名	久米	勝敗	40 - 10	勝敗	三島南	
先鋒	高松 大翔	○	不戦勝			
次鋒	高橋 夏琉	○	片羽絞		越智 翼	
中堅	大西 景斗	○	内股		鈴木 敬斗	
副将	中矢 真道		大内刈	○	石井 新大	
大将	安藤 利一	○	袖釣込腰		脇 伊織	

男子団体1次予選 B-③

		15 赤	1 - 4	2 白		
学校名	八代	勝敗	10 - 37	勝敗	三島南	
先鋒	中川 涼介	○	不戦勝			
次鋒	原 健嘉		優勢	⊖	越智 翼	
中堅	木網 頼		袈裟固	○	鈴木 敬斗	
副将	福岡 剛輝		内股	○	石井 新大	
大将	竹田 直矢		払腰	○	脇 伊織	

〈Cゾーン〉

		新居浜市立北	城川	砥部	勝	負	分	勝ち数	勝ち点	負け数	負け点	順位
1	新居浜市立北	△	○	○	1	1	0	3	30	7	67	2
	新居浜		0 - 5 0 - 47	3 - 2 30 - 20								
2	城川	○	△	○	2	0	0	9	84	1	7	1
	西予	5 - 0 47 - 0		4 - 1 37 - 7								
3	砥部	△	△	○	0	2	0	3	27	7	67	3
	伊予	2 - 3 20 - 30	1 - 4 7 - 37									

男子団体1次予選 C-①

		3 赤	0 - 5	17 白		
学校名	新居浜市立北	勝敗	0 - 47	勝敗	城川	
先鋒	越智 優太		大内刈	○	芝 終弥	
次鋒	高橋 快		優勢	⊖	小川 翼	
中堅	飯尾 碧生		横四方固	○	田野 慎吾	
副将	佐藤 春斗		大外返	○	織田 遥仁	
大将	前田 拳吾		大外刈	○	紙崎 快翔	

男子団体1次予選 C-②

		17 赤	4 - 1	14 白		
学校名	城川	勝敗	37 - 7	勝敗	砥部	
先鋒	芝 終弥	○	不戦勝			
次鋒	小川 翼		優勢	⊖	佐々木 優斗	
中堅	田野 慎吾	⊖	優勢		大平 優陽	
副将	織田 遥仁	○	払腰		富岡 涼介	
大将	紙崎 快翔	○	大外刈		橋本 大輝	

男子団体1次予選 C-③

		3 赤	3 - 2	14 白		
学校名	新居浜市立北	勝敗	30 - 20	勝敗	砥部	
先鋒	越智 優太	○	不戦勝			
次鋒	高橋 快	○	大内返		佐々木 優斗	
中堅	飯尾 碧生		横四方固	○	大平 優陽	
副将	佐藤 春斗	○	反則勝		富岡 涼介	
大将	前田 拳吾		小外掛	○	橋本 大輝	

平成29年度 第30回愛媛県中学校新人体育大会 兼 第11回愛媛県中学校新人アスリート強化育成大会
柔道競技 試合記録・男子団体1次予選リーグ

〈Dゾーン〉

		港南	宇和	松山市立北	勝	負	分	勝ち数	勝ち点	負け数	負け点	順位
1	港南	△	△	○	1	1	0	4	40	5	44	2
	伊予		1 - 4 10 - 37	3 - 1 30 - 7								
2	宇和	○	△	○	2	0	0	7	67	1	10	1
	西予	4 - 1 37 - 10		3 - 0 30 - 0								
3	松山市立北	△	△	△	0	2	0	1	7	6	60	3
	松山	1 - 3 7 - 30	0 - 3 0 - 30									

男子団体1次予選 D-①

		13 赤	1 - 4	16 白	
学校名	港南	勝敗	10 - 37	勝敗	宇和
先鋒	児玉倫太郎	○	小内巻込	○	松本 伶
次鋒	藤堂 翔大	○	反則勝	○	佐藤日好生
中堅	高橋松太郎	○	優勢	⊖	西川 太陽
副将	鎌田 道仁	○	上四方固	○	金平 拓弥
大将	水口 晴瑠	○	一本背負投	○	兵頭 嵐

男子団体1次予選 D-②

		16 赤	3 - 0	11 白	
学校名	宇和	勝敗	30 - 0	勝敗	松山市立北
先鋒	松本 伶	×	引分	×	山ノ内翔哉
次鋒	佐藤日好生	○	袈裟固	○	高橋 拓夢
中堅	西川 太陽	○	上四方固	○	西岡 勇晶
副将	金平 拓弥	×	引分	×	北内 将大
大将	兵頭 嵐	○	横四方固	○	岡本 大輝

男子団体1次予選 D-③

		13 赤	3 - 1	11 白	
学校名	港南	勝敗	30 - 7	勝敗	松山市立北
先鋒	児玉倫太郎	○	優勢	⊖	山ノ内翔哉
次鋒	藤堂 翔大	○	袈裟固	○	高橋 拓夢
中堅	高橋松太郎	○	横四方固	○	西岡 勇晶
副将	鎌田 道仁	×	引分	×	北内 将大
大将	水口 晴瑠	○	袈裟固	○	岡本 大輝

〈Eゾーン〉

		西条東	松山市立西	城北	勝	負	分	勝ち数	勝ち点	負け数	負け点	順位
1	西条東	△	△	○	1	1	0	4	40	3	30	2
	西条		0 - 3 0 - 30	4 - 0 40 - 0								
2	松山市立西	○	△	○	2	0	0	7	70	1	10	1
	松山	3 - 0 30 - 0		4 - 1 40 - 10								
3	城北	△	△	△	0	2	0	1	10	8	80	3
	宇・北	0 - 4 0 - 40	1 - 4 10 - 40									

男子団体1次予選 E-①

		4 赤	0 - 3	10 白	
学校名	西条東	勝敗	0 - 30	勝敗	松山市立西
先鋒	一色 晟	×	引分	×	谷川 琉玖
次鋒	岡田 成	○	袈裟固	○	笠井 敢太
中堅	膳 武竜	○	縦四方固	○	越知 世成
副将	川上 瑛士	×	引分	×	若谷 快
大将	青木嵩士郎	○	崩袈裟固	○	若谷 伶

男子団体1次予選 E-②

		10 赤	4 - 1	18 白	
学校名	松山市立西	勝敗	40 - 10	勝敗	城北
先鋒	谷川 琉玖	○	不戦勝	○	
次鋒	笠井 敢太	○	裸絞	○	河野 太輔
中堅	越知 世成	○	縦四方固	○	梶谷 紘矢
副将	若谷 快	○	横四方固	○	中川 皇
大将	若谷 伶	○	袈裟固	○	有友 利一

男子団体1次予選 E-③

		4 赤	4 - 0	18 白	
学校名	西条東	勝敗	40 - 0	勝敗	城北
先鋒	一色 晟	○	不戦勝	○	
次鋒	岡田 成	×	引分	×	河野 太輔
中堅	膳 武竜	○	内股	○	梶谷 紘矢
副将	川上 瑛士	○	払腰	○	中川 皇
大将	青木嵩士郎	○	背負投	○	有友 利一

平成29年度 第30回愛媛県中学校新人体育大会 兼 第11回愛媛県中学校新人アスリート強化育成大会
柔道競技 試合記録 ・ 男子団体1次予選リーグ

(Fゾーン)

		川之江北	近見	勝山	津島	勝	負	分	勝ち数	勝ち点	負け数	負け点	順位
1	川之江北	△	○	○		3	0	0	8	77	1	7	1
	四国中央	4 - 0 37 - 0	3 - 0 30 - 0	① - 1 10 - 7									
2	近見	△	△	△		0	3	0	3	30	11	107	4
	今・越	0 - 4 0 - 37	2 - 3 20 - 30	1 - 4 10 - 40									
3	勝山	△	○	△		1	2	0	3	30	9	90	3
	松山	0 - 3 0 - 30	3 - 2 30 - 20	0 - 4 0 - 40									
4	津島	△	○	○		2	1	0	9	87	2	20	2
	宇・北	1 - ① 7 - 10	4 - 1 40 - 10	4 - 0 40 - 0									

男子団体1次予選 F-①

学校名	勝敗	4	-	0	6	白
川之江北	勝敗	37	-	0	勝敗	近見
先鋒	大西海空翔	○	袈裟固			河合 瑛都
次鋒	尾崎 克羽	○	大外刈			吉崎 晟
中堅	渡邊 深央	⊖	優勢			鈴木 昴空
副将	土肥 大雅	○	上四方固			西山 大翔
大将	谷 希龍	×	引分			川口 和真

男子団体1次予選 F-②

学校名	勝敗	8	赤	0	-	4	19	白
勝山	勝敗	0	-	40	勝敗	津島		
先鋒	細谷誠士朗	×	引分			斧 泰雅		
次鋒	武田 夏陽		払腰			細川 空人		
中堅	二宮 雅楽		横四方固			山本 英太		
副将	吉野内壯太		内股			岡本 悠治		
大将	角藤 知温		横四方固			熊坂 尉		

男子団体1次予選 F-③

学校名	勝敗	赤	3	-	0	8	白
川之江北	勝敗	30	-	0	勝敗	勝山	
先鋒	大西海空翔	×	引分			武田 夏陽	
次鋒	尾崎 克羽	○	袈裟固			二宮 雅楽	
中堅	渡邊 深央	×	引分			吉野内壯太	
副将	土肥 大雅	○	内股			土手内陽斗	
大将	谷 希龍	○	背負投			角藤 知温	

男子団体1次予選 F-④

学校名	勝敗	6	赤	1	-	4	19	白
近見	勝敗	10	-	40	勝敗	津島		
先鋒	河合 瑛都	○	送襟絞			斧 泰雅		
次鋒	吉崎 晟		大外刈			細川 空人		
中堅	鈴木 昴空		内股			山本 英太		
副将	西山 大翔		縦四方固			岡本 悠治		
大将	川口 和真		横四方固			熊坂 尉		

男子団体1次予選 F-⑤

学校名	勝敗	1	赤	①	-	1	19	白
川之江北	勝敗	10	-	7	勝敗	津島		
先鋒	大西海空翔	○	袈裟固			斧 泰雅		
次鋒	尾崎 克羽	×	引分			細川 空人		
中堅	渡邊 深央		内股			山本 英太		
副将	土肥 大雅	×	引分			岡本 悠治		
大将	谷 希龍	×	引分			熊坂 尉		

男子団体1次予選 F-⑥

学校名	勝敗	6	赤	2	-	3	8	白
近見	勝敗	20	-	30	勝敗	勝山		
先鋒	河合 瑛都		袈裟固			武田 夏陽		
次鋒	吉崎 晟		送襟絞			二宮 雅楽		
中堅	鈴木 昴空	○	大外落			吉野内壯太		
副将	西山 大翔	×	袈裟固			土手内陽斗		
大将	川口 和真	○	払腰			角藤 知温		

平成29年度 第30回愛媛県中学校新人体育大会 兼 第11回愛媛県中学校新人アスリート強化育成大会
柔道競技 試合記録・男子団体2次予選トーナメント・決勝リーグ戦

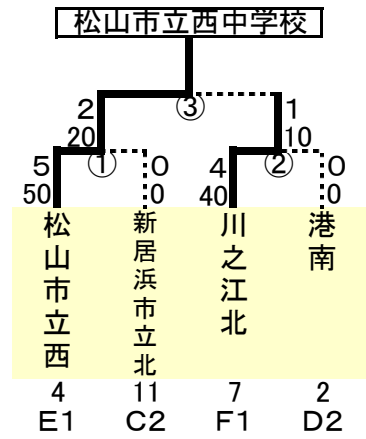
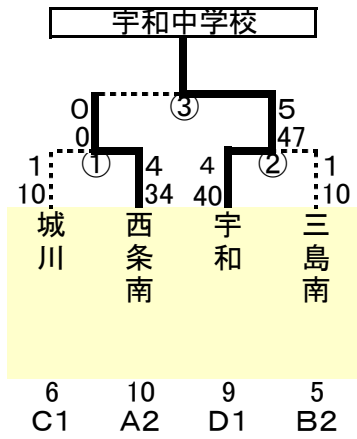
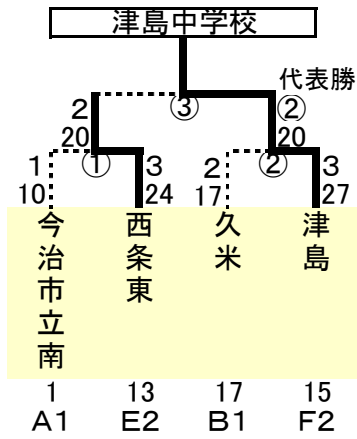

男子団体2次予選 I-①

7	赤	1	-	3	4	白
今治市立南	勝敗	10	-	24	勝敗	西条東
先鋒	西田 律平			大内 刈	○	一色 晟
次鋒	越智 博也	×		引分	×	岡田 成
中堅	池本 恭生			優勢	⊖	膳 武竜
副将	中村 紘生			優勢	⊖	川上 瑛士
大将	清水 湧貴	○		袖釣込腰		青木 嵩士郎

男子団体2次予選 II-①

17	赤	1	-	4	5	白
城川	勝敗	10	-	34	勝敗	西条南
先鋒	芝 柁弥			優勢	⊖	増本 敬太郎
次鋒	小川 翼			横四方固	○	成高 有亮
中堅	田野 慎吾			優勢	⊖	伊藤 蓮
副将	織田 遥仁	○		内股		広原 綾人
大将	紙崎 快翔			大外刈	○	西原 快輝

男子団体2次予選 III-①

10	赤	5	-	0	3	白
松山市立西	勝敗	50	-	0	勝敗	新居浜市立北
先鋒	谷川 琉玖	○		内股		越智 優太
次鋒	松原 昇	○		横四方固		高橋 快
中堅	越知 世成	○		背負投		飯尾 碧生
副将	若谷 快	○		横四方固		佐藤 春斗
大将	若谷 怜	○		袖釣込腰		前田 拳吾

男子団体2次予選 I-②

9	赤	2	-	3	19	白
久米	勝敗	17	-	27	勝敗	津島
先鋒	高松 大翔	○		上四方固		斧 泰雅
次鋒	高橋 夏琉	⊖		優勢		細川 空人
中堅	大西 景斗			優勢	⊖	山本 英太
副将	中矢 真道			上四方固	○	岡本 悠治
大将	安藤 利一			縦四方固	○	熊坂 尉

男子団体2次予選 II-②

16	赤	4	-	1	2	白
宇和	勝敗	40	-	10	勝敗	三島南
先鋒	松本 怜	○		不戦勝		
次鋒	佐藤 日好生	○		袈裟固		越智 翼
中堅	西川 太陽	○		払腰		鈴木 敬斗
副将	金平 拓弥			横四方固	○	石井 新大
大将	兵頭 嵐	○		一本背負投		脇 伊織

男子団体2次予選 III-②

1	赤	4	-	0	13	白
川之江北	勝敗	40	-	0	勝敗	港南
先鋒	大西海空翔	○		背負投		松岡 歩空
次鋒	尾崎 克羽	○		大内刈		児玉 倫太郎
中堅	渡邊 深央	×		引分	×	藤堂 翔大
副将	土肥 大雅	○		内股		高橋 松太郎
大将	谷 希龍	○		一本背負投		水口 晴瑠

男子団体2次予選 I-③

4	赤	2	-	②	19	白
西条東	勝敗	20	-	20	勝敗	津島
先鋒	一色 晟	○		横四方固		斧 泰雅
次鋒	岡田 成	○		払腰		細川 空人
中堅	膳 武竜	×		引分	×	山本 英太
副将	川上 瑛士			内股	○	岡本 悠治
大将	青木 嵩士郎			袈裟固	○	熊坂 尉
代表戦	川上 瑛士			横四方固	○	岡本 悠治

男子団体2次予選 II-③

5	赤	0	-	5	16	白
西条南	勝敗	0	-	47	勝敗	宇和
先鋒	増本 敬太郎			優勢	⊖	松本 怜
次鋒	成高 有亮			大外刈	○	佐藤 日好生
中堅	伊藤 蓮			一本背負投	○	西川 太陽
副将	広原 綾人			肩固	○	金平 拓弥
大将	西原 快輝			背負投	○	兵頭 嵐

男子団体2次予選 III-③

10	赤	2	-	1	1	白
松山市立西	勝敗	20	-	10	勝敗	川之江北
先鋒	谷川 琉玖	○		崩袈裟固		大西海空翔
次鋒	松原 昇			内股	○	尾崎 克羽
中堅	越知 世成	○		袈裟固		渡邊 深央
副将	若谷 快	×		引分	×	土肥 大雅
大将	若谷 怜	×		引分	×	谷 希龍

男子決勝リーグ戦

	津島	宇和	松山市立西	勝	負	分	勝ち数	勝ち点	負け数	負け点	順位
1	津島	○	△								
	宇・北	2 - 1	1 - 2	1	1	0	3	30	3	18	2
		20 - 7	10 - 11								
2	宇和	△	△								
	西予	1 - 2	0 - 5	0	2	0	1	7	7	67	3
		7 - 20	0 - 47								
3	松山市立西	○	○								
	松山	2 - 1	5 - 0	2	0	0	7	58	1	10	1
		11 - 10	47 - 0								

男子団体 決勝リーグ戦 ①

19	赤	2	-	1	16	白
津島	勝敗	20	-	7	勝敗	宇和
先鋒	斧 泰雅	×		引分	×	松本 怜
次鋒	細川 空人			優勢	⊖	佐藤 日好生
中堅	山本 英太	×		引分	×	西川 太陽
副将	岡本 悠治	○		体落		金平 拓弥
大将	熊坂 尉	○		袈裟固		兵頭 嵐

男子団体 決勝リーグ戦 ②

16	赤	0	-	5	10	白
宇和	勝敗	0	-	47	勝敗	松山市立西
先鋒	松本 怜			優勢	⊖	藤崎 優響
次鋒	佐藤 日好生			袈裟固	○	谷川 琉玖
中堅	西川 太陽			横四方固	○	越知 世成
副将	金平 拓弥			横四方固	○	若谷 快
大将	兵頭 嵐			肩固	○	若谷 怜

男子団体 決勝リーグ戦 ③

19	赤	1	-	2	10	白
津島	勝敗	10	-	11	勝敗	松山市立西
先鋒	細川 空人			僅差	⊖	藤崎 優響
次鋒	山本 英太	×		引分	×	谷川 琉玖
中堅	山下 大輝			横四方固	○	越知 世成
副将	岡本 悠治	○		上四方固		若谷 快
大将	熊坂 尉	×		引分	×	若谷 怜

平成29年度 第30回愛媛県中学校新人体育大会 兼 第11回愛媛県中学校新人アスリート強化育成大会
柔道競技 試合記録・女子団体1次予選リーグ

〈Aゾーン〉

		三間	三津浜	西条北	勝	負	分	勝ち数	勝ち点	負け数	負け点	順位
1	三間	△	○	○	2	0	0	4	40	1	7	1
	宇・北		2 - 0	2 - 1								
2	三津浜	△	△	○	1	1	0	2	20	3	30	2
	松山	0 - 2		2 - 1								
3	西条北	△	△	△	0	2	0	2	17	4	40	3
	西条	1 - 2	1 - 2									

女子団体1次予選 A-①

		13 赤	2 - 0	8 白	
学校名	三間	勝敗	20 - 0	勝敗	三津浜
先鋒	大森 ころ	○	不戦勝		
中堅	松本 涼	×	引分	×	藤岡 咲良
大将	岩見志都紀	○	内股		二神 志帆

女子団体1次予選 A-②

		8 赤	2 - 1	5 白	
学校名	三津浜	勝敗	20 - 10	勝敗	西条北
先鋒			不戦勝	○	清野 梓
中堅	藤岡 咲良	○	横四方固		矢野 楓佳
大将	二神 志帆	○	袈裟固		石川 明奈

女子団体1次予選 A-③

		14 赤	2 - 1	5 白	
学校名	三間	勝敗	20 - 7	勝敗	西条北
先鋒	大森 ころ	○	袈裟固		清野 梓
中堅	松本 涼		優勢	⊖	矢野 楓佳
大将	岩見志都紀	○	横四方固		石川 明奈

〈Bゾーン〉

		城北	松山市立西	西条東	勝	負	分	勝ち数	勝ち点	負け数	負け点	順位
1	城北	△	○	○	1	1	0	2	20	4	40	2
	宇・北		0 - 3	2 - 1								
2	松山市立西	○	△	○	2	0	0	6	60	0	0	1
	松山	3 - 0		3 - 0								
3	西条東	△	△	△	0	2	0	1	10	5	50	3
	西条	1 - 2	0 - 3									

女子団体1次予選 B-①

		13 赤	0 - 3	10 白	
学校名	城北	勝敗	0 - 30	勝敗	松山市立西
先鋒	梶谷 采未		横四方固	○	緒方 虹
中堅	赤松 桃花		崩上四方固	○	升澤 凜
大将	水田 唯		袈裟固	○	大澤 美心

女子団体1次予選 B-②

		10 赤	3 - 0	4 白	
学校名	松山市立西	勝敗	30 - 0	勝敗	西条東
先鋒	緒方 虹	○	縦四方固		三好 暖良
中堅	升澤 凜	○	背負投		伊藤希珠菜
大将	大澤 美心	○	袈裟固		岡本 凜

女子団体1次予選 B-③

		13 赤	2 - 1	4 白	
学校名	城北	勝敗	20 - 10	勝敗	西条東
先鋒	梶谷 采未	○	袈裟固		三好 暖良
中堅	赤松 桃花	○	大外刈		伊藤希珠菜
大将	水田 唯		袈裟固	○	岡本 凜

〈Cゾーン〉

		今治市立南	港南	川之江南	勝	負	分	勝ち数	勝ち点	負け数	負け点	順位
1	今治市立南	△	×	○	1	0	1	4	40	1	10	1
	今・越		1 - 1	3 - 0								
2	港南	×	△	○	1	0	1	3	30	2	20	2
	伊予	1 - 1		2 - 1								
3	川之江南	△	△	△	0	2	0	1	10	5	50	3
	四国中央	0 - 3	1 - 2									

女子団体1次予選 C-①

		6 赤	1 - 1	11 白	
学校名	今治市立南	勝敗	10 - 10	勝敗	港南
先鋒	菅 なぎさ	○	不戦勝		
中堅	富田 倫加		背負投	○	木守 菜緒
大将	長谷川由妃	×	引分	×	久岡 萌生

女子団体1次予選 C-②

		11 赤	2 - 1	2 白	
学校名	港南	勝敗	20 - 10	勝敗	川之江南
先鋒			不戦勝	○	川端 詞葉
中堅	木守 菜緒	○	横四方固		森實 妃陽
大将	久岡 萌生	○	袈裟固		佐藤真奈美

女子団体1次予選 C-③

		6 赤	3 - 0	2 白	
学校名	今治市立南	勝敗	30 - 0	勝敗	川之江南
先鋒	菅 なぎさ	○	横四方固		川端 詞葉
中堅	富田 倫加	○	袈裟固		森實 妃陽
大将	長谷川由妃	○	横四方固		佐藤真奈美

平成29年度 第30回愛媛県中学校新人体育大会 兼 第11回愛媛県中学校新人アスリート強化育成大会
柔道競技 試合記録 ・ 女子団体1次予選リーグ

〈Dゾーン〉

		三島南	津島	拓南	勝	負	分	勝ち数	勝ち点	負け数	負け点	順位
1	三島南	△	△	○	1	1	0	3	30	2	20	2
	四国中央		1 - 2 10 - 20	2 - 0 20 - 0								
2	津島	○	△	○	2	0	0	4	40	2	20	1
	宇・北	2 - 1 20 - 10		2 - 1 20 - 10								
3	拓南	△	△	△	0	2	0	1	10	4	40	3
	松山	0 - 2 0 - 20	1 - 2 10 - 20									

女子団体1次予選 D-①

		3 赤	1 - 2	15 白
学校名	三島南	勝敗	10 - 20	勝敗 津島
先鋒	鈴木 葉月	○	上四方固	○ 阿部 千夏
中堅	妻鳥 真子	○	大内刈	○ 岡本 侑花
大将	齊藤 真花	○	払腰	○ 梶原 愛海

女子団体1次予選 D-②

		15 赤	2 - 1	7 白
学校名	津島	勝敗	20 - 10	勝敗 拓南
先鋒	阿部 千夏	○	不戦勝	○
中堅	岡本 侑花	○	横四方固	○ 西崎 萌依
大将	梶原 愛海	○	袈裟固	○ 田中 遥

女子団体1次予選 D-③

		3 赤	2 - 0	7 白
学校名	三島南	勝敗	20 - 0	勝敗 拓南
先鋒	鈴木 葉月	○	不戦勝	○
中堅	妻鳥 真子	○	袈裟固	○ 西崎 萌依
大将	齊藤 真花	○	横四方固	○ 田中 遥

〈Eゾーン〉

		宇和	余土	川之江北	勝	負	分	勝ち数	勝ち点	負け数	負け点	順位
1	宇和	×	×	○	1	0	1	2	20	2	17	1
	西予		1 - 1 10 - 10	① - 1 10 - 7								
2	余土	×	×	×	0	0	2	2	20	2	20	2
	松山	1 - 1 10 - 10		1 - 1 10 - 10								
3	川之江北	△	×	△	0	1	1	2	17	2	20	3
	四国中央	1 - ① 7 - 10	1 - 1 10 - 10									

女子団体1次予選 E-①

		12 赤	1 - 1	9 白
学校名	宇和	勝敗	10 - 10	勝敗 余土
先鋒	三好 爽加	×	引分	×
中堅	金平 紗希	×	袈裟固	○ 武智 仁奈
大将	宇都宮愛乃	○	内股	○ 菅 茉優

女子団体1次予選 E-②

		9 赤	1 - 1	1 白
学校名	余土	勝敗	10 - 10	勝敗 川之江北
先鋒	魚見 結希	×	引分	×
中堅	武智 仁奈	○	背負投	○ 守谷 真奈
大将	菅 茉優	○	小内刈	○ 白杵 陽

女子団体1次予選 E-③

		12 赤	① - 1	1 白
学校名	宇和	勝敗	10 - 7	勝敗 川之江北
先鋒	三好 爽加	○	優勢	○ 三宅 瑠偉
中堅	金平 紗希	×	引分	×
大将	宇都宮愛乃	○	内股	○ 白杵 陽

平成29年度 第30回愛媛県中学校新人体育大会 兼 第11回愛媛県中学校新人アスリート強化育成大会
柔道競技 試合記録 ・ 女子団体2次予選トーナメント・決勝リーグ戦

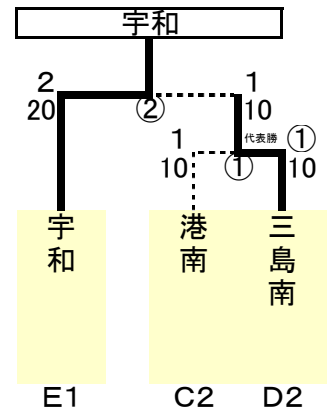
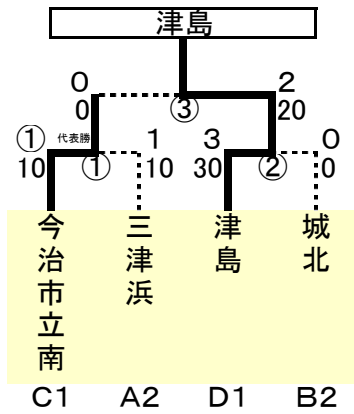
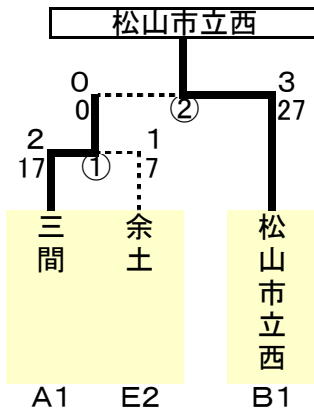

14	赤	2	-	1	9	白	
学校名	三間	勝敗	17	-	7	勝敗	余土
先鋒	大森こころ		優勢		魚見 結希		
中堅	松本 涼		優勢		武智 仁奈		
大将	岩見志都紀		崩上四方固		菅 茉優		

6	赤	①	-	1	8	白	
学校名	今治市立南	勝敗	10	-	10	勝敗	三津浜
先鋒	菅 なぎさ		不戦勝				
中堅	富田 倫加		大外刈り		藤岡 咲良		
大将	長谷川袖妃		引分		二神 志帆		
代表戦	長谷川袖妃		体落		二神 志帆		

11	赤	1	-	①	3	白	
学校名	港南	勝敗	10	-	10	勝敗	三島南
先鋒							
中堅	木守 菜緒		袈裟固		鈴木 葉月		
大将	久岡 萌生		崩上四方固		齊藤 真花		
代表戦	久岡 萌生		小外刈		齊藤 真花		

14	赤	0	-	3	10	白	
学校名	三間	勝敗	0	-	27	勝敗	松山市立西
先鋒	大森こころ		崩横四方固		升澤 凜		
中堅	松本 涼		横四方固		大澤 美心		
大将	岩見志都紀		優勢		菅原 知紗		

15	赤	3	-	0	13	白	
学校名	津島	勝敗	30	-	0	勝敗	城北
先鋒	阿部 千夏		崩上四方固		梶谷 采未		
中堅	岡本 侑花		内股		赤松 桃花		
大将	梶原 愛海		払腰		水田 唯		

12	赤	2	-	1	3	白	
学校名	宇和	勝敗	20	-	10	勝敗	三島南
先鋒	三好 爽加		不戦勝				
中堅	金平 紗希		小外刈		鈴木 葉月		
大将	宇都宮愛乃		横四方固		齊藤 真花		

6	赤	0	-	2	15	白	
学校名	今治市立南	勝敗	0	-	20	勝敗	津島
先鋒	菅 なぎさ		引分		阿部 千夏		
中堅	富田 倫加		横四方固		岡本 侑花		
大将	長谷川袖妃		大外刈		梶原 愛海		

女子決勝リーグ戦

	松山市立西	津島	宇和	勝	負	分	勝ち数	勝ち点	負け数	負け点	順位
1	松山市立西	○	○	2	0	0	4	40	2	20	1
	松山	2 - 1	20 - 10								
2	津島	△	○	1	1	0	3	30	3	30	2
	宇・北	1 - 2	20 - 10								
3	宇和	△	△	0	2	0	2	20	4	40	3
	西予	1 - 2	10 - 20								

10	赤	2	-	1	15	白	
学校名	松山市立西	勝敗	20	-	10	勝敗	津島
先鋒	升澤 凜		肩固		阿部 千夏		
中堅	大澤 美心		横四方固		岡本 侑花		
大将	菅原 知紗		袈裟固		梶原 愛海		

15	赤	2	-	1	12	白	
学校名	津島	勝敗	20	-	10	勝敗	宇和
先鋒	阿部 千夏		上四方固		三好 爽加		
中堅	岡本 侑花		大内刈		金平 紗希		
大将	梶原 愛海		大外返		宇都宮愛乃		

10	赤	2	-	1	12	白	
学校名	松山市立西	勝敗	20	-	10	勝敗	宇和
先鋒	升澤 凜		横四方固		三好 爽加		
中堅	大澤 美心		縦四方固		金平 紗希		
大将	菅原 知紗		小内返		宇都宮愛乃		

男子50kg級

< 第1試合場 >

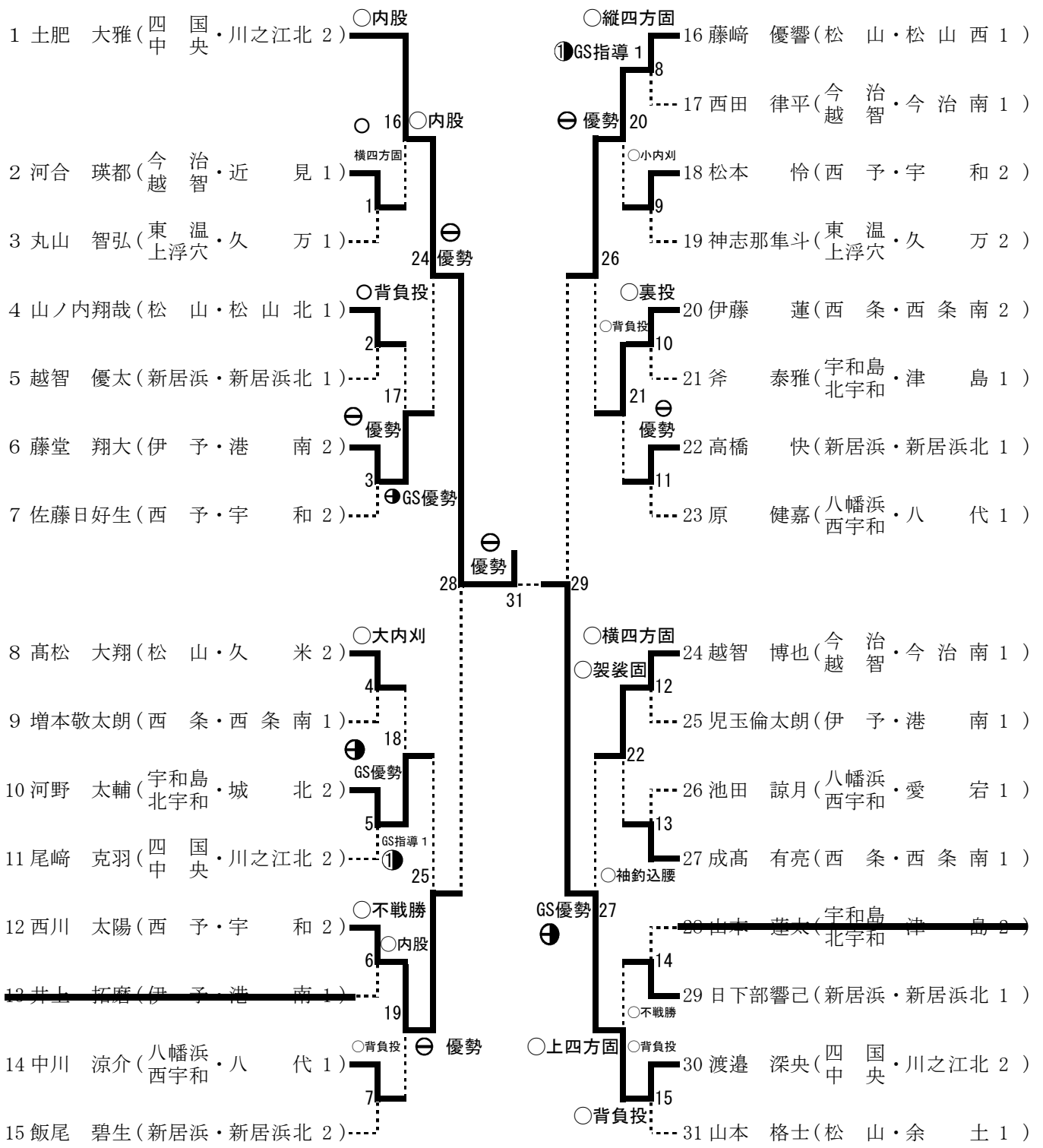

3位決定戦

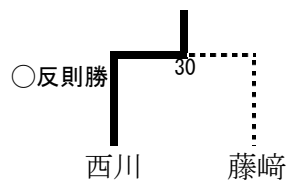

男子55kg級

< 第2試合場 >

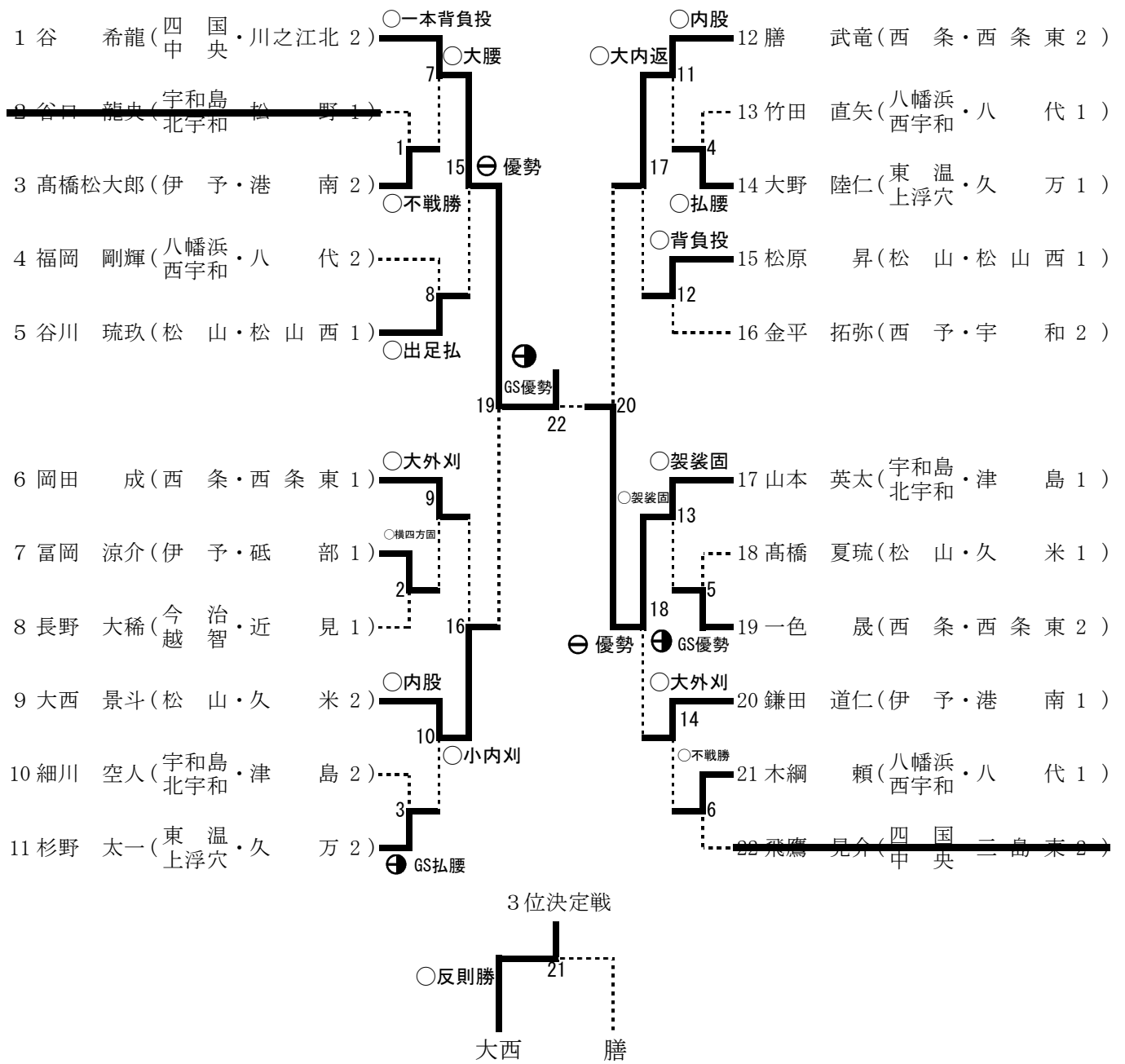

男子60kg級

< 第2試合場 >

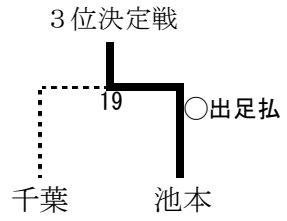
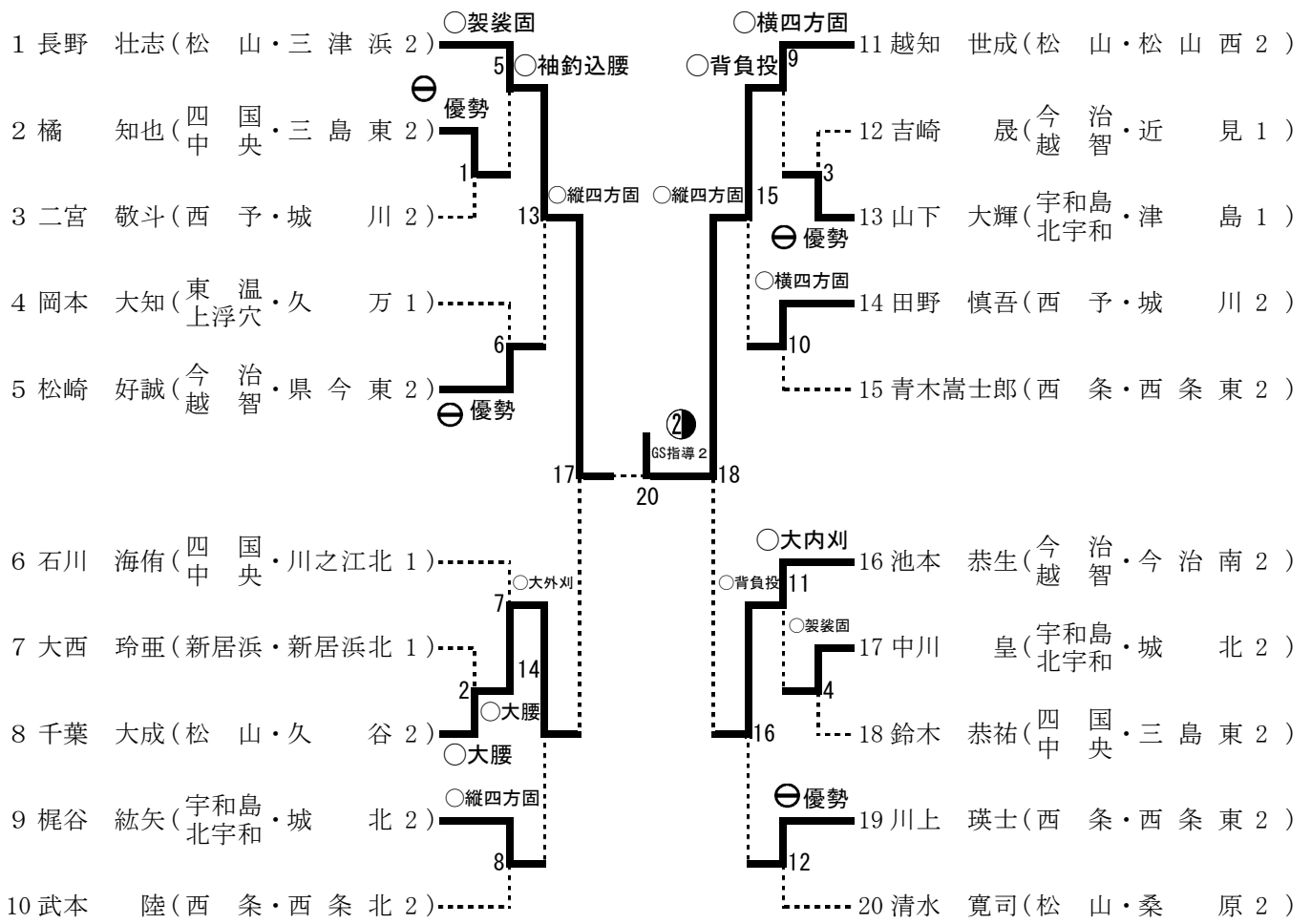

男子66kg級

< 第1試合場 >

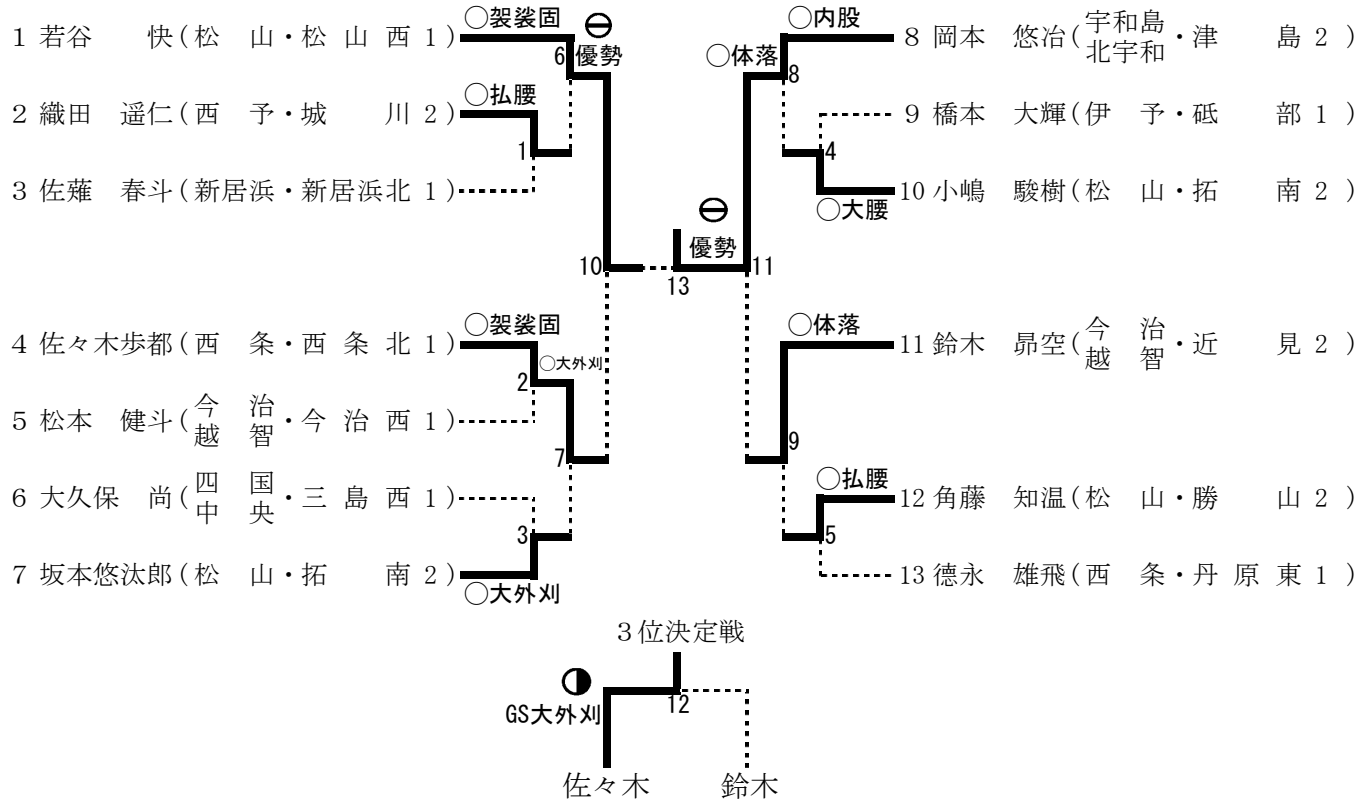

男子73kg級

< 第3試合場 >

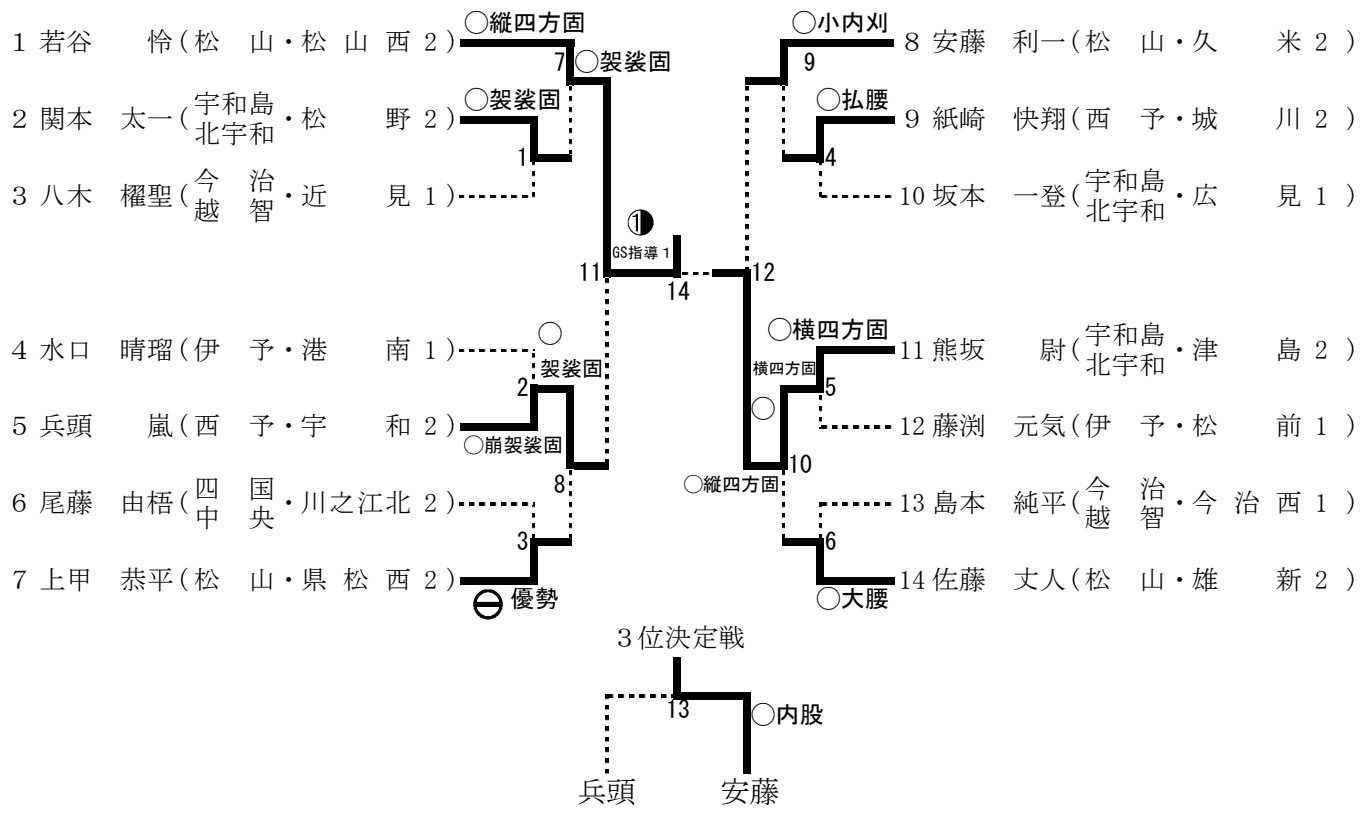

男子 81kg 級

< 第3試合場 >

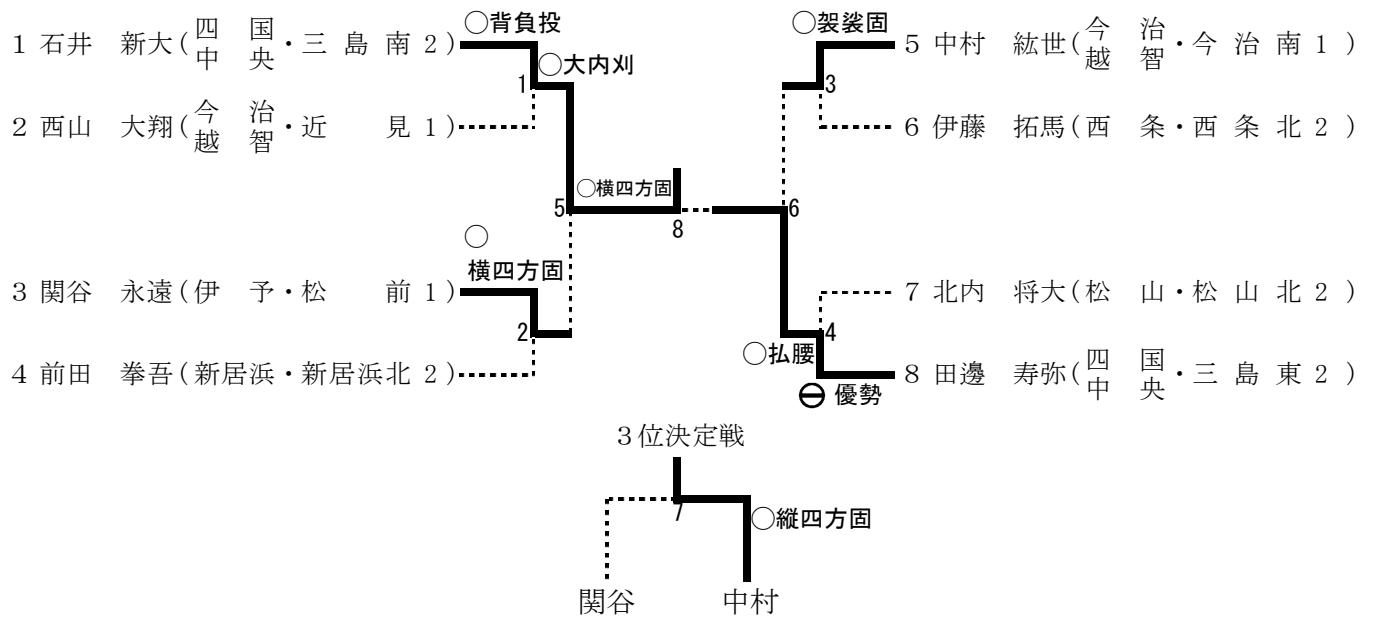

男子 90kg 級

< 第3試合場 >

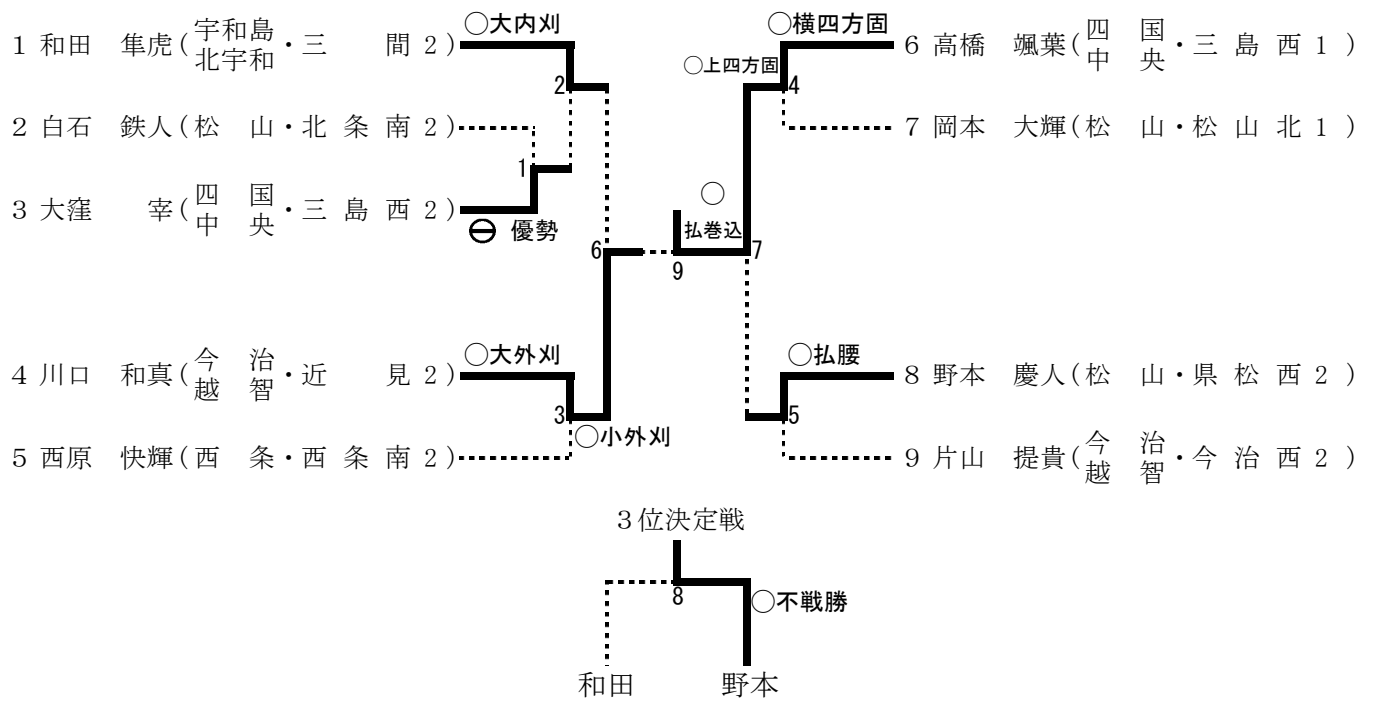

男子 90kg 超級

< 第1試合場 >



女子40kg級

< 第3試合場 >

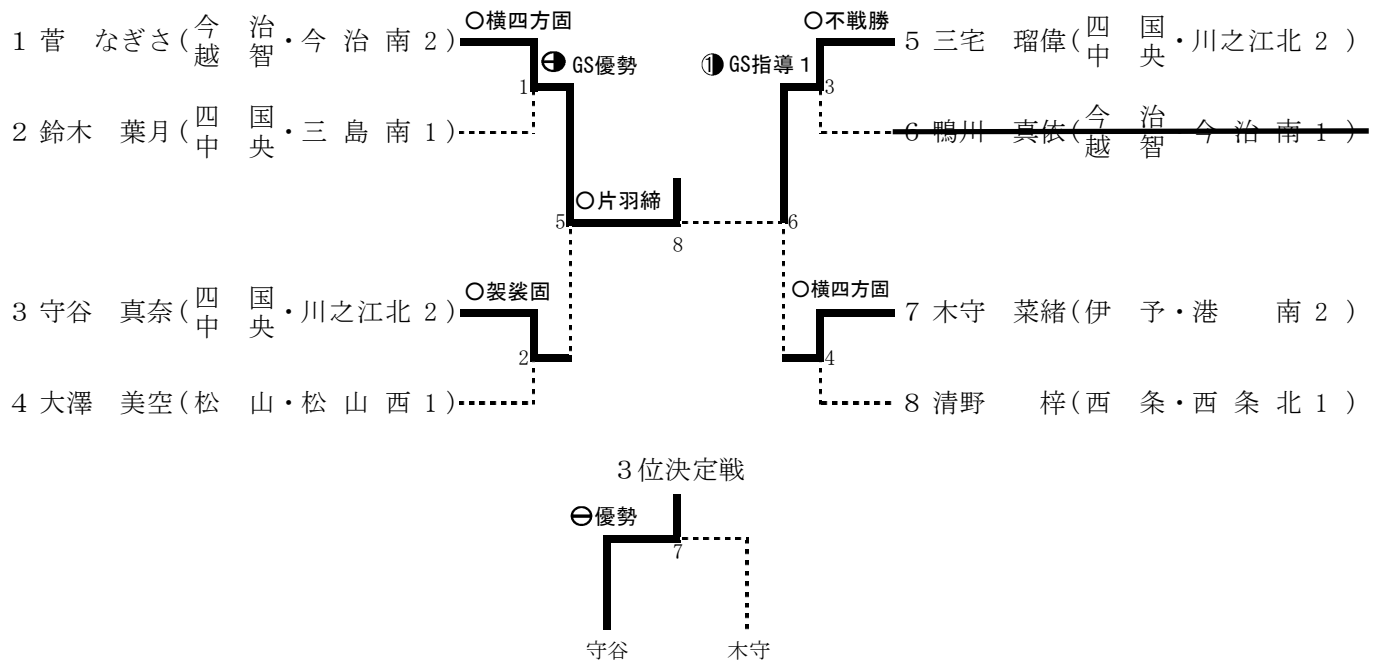

女子44kg級

< 第4試合場 >

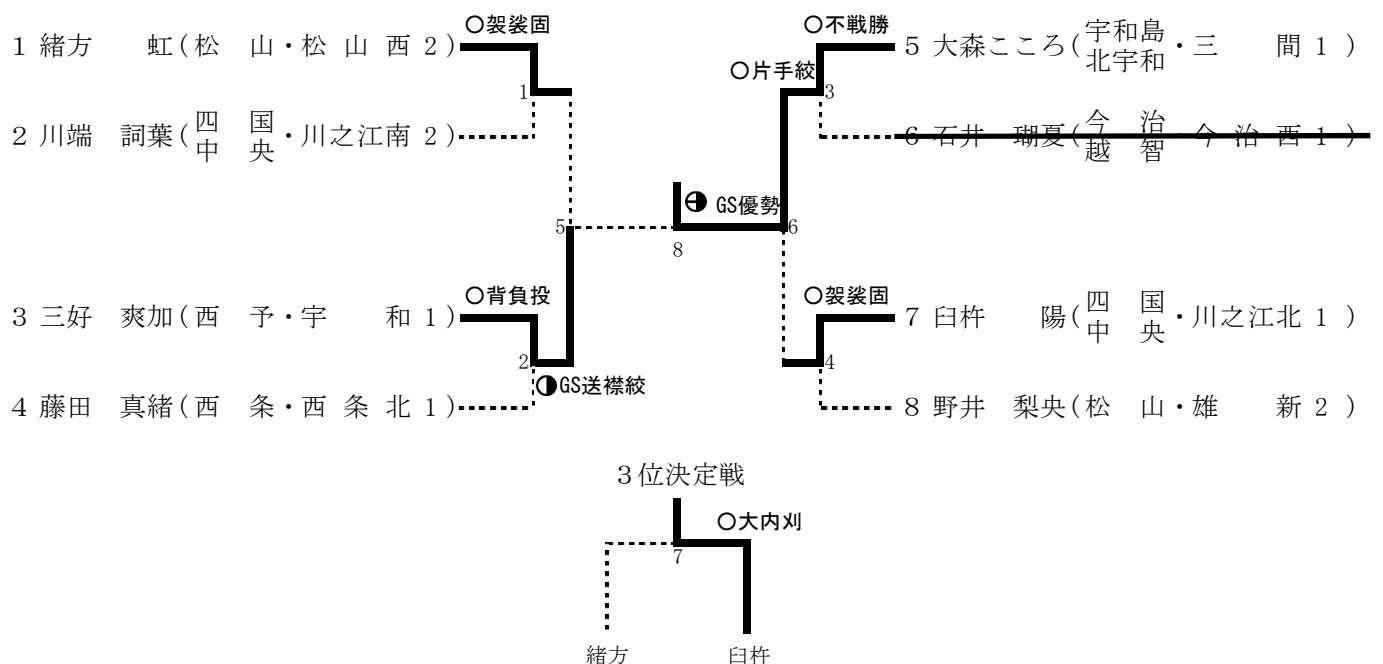

女子48kg級

< 第4試合場 >

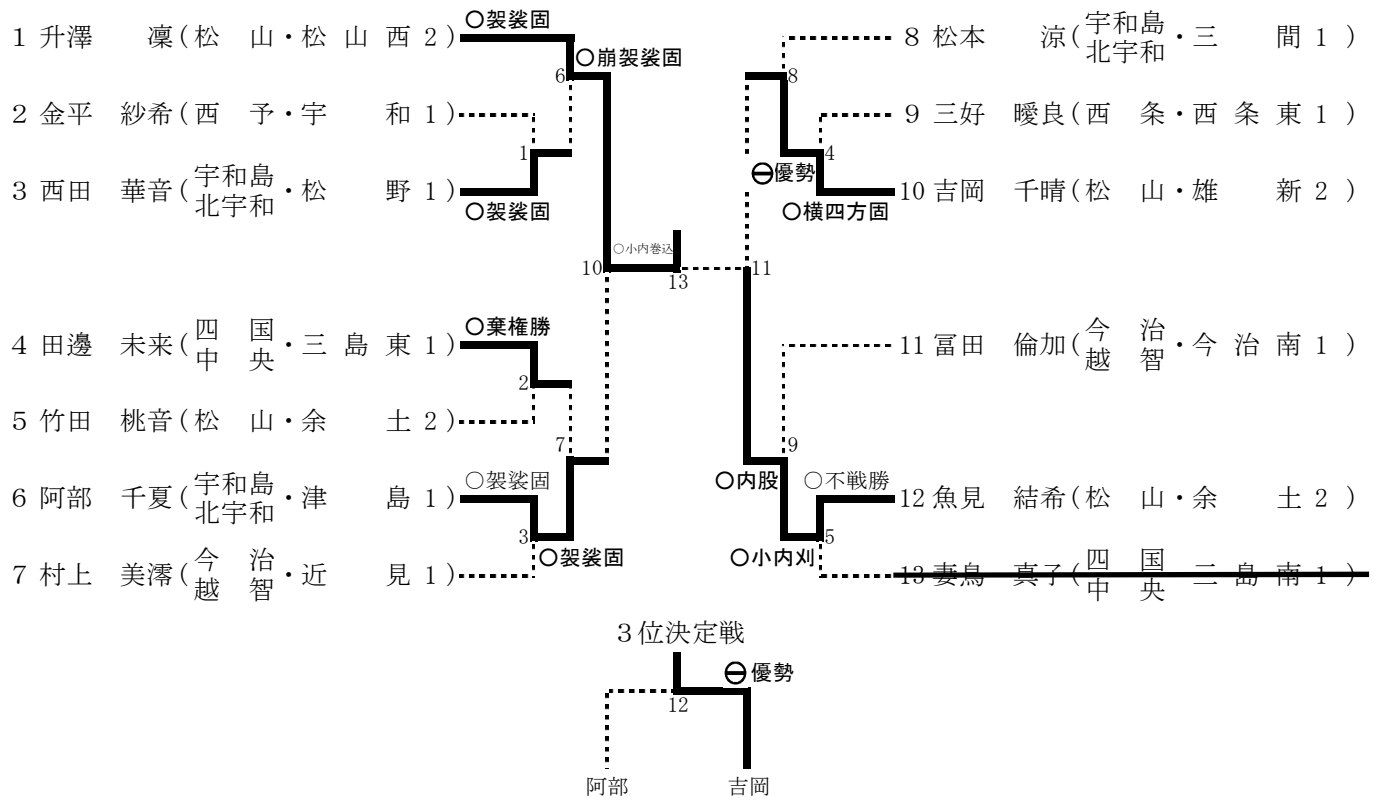

女子52kg級

< 第4試合場 >

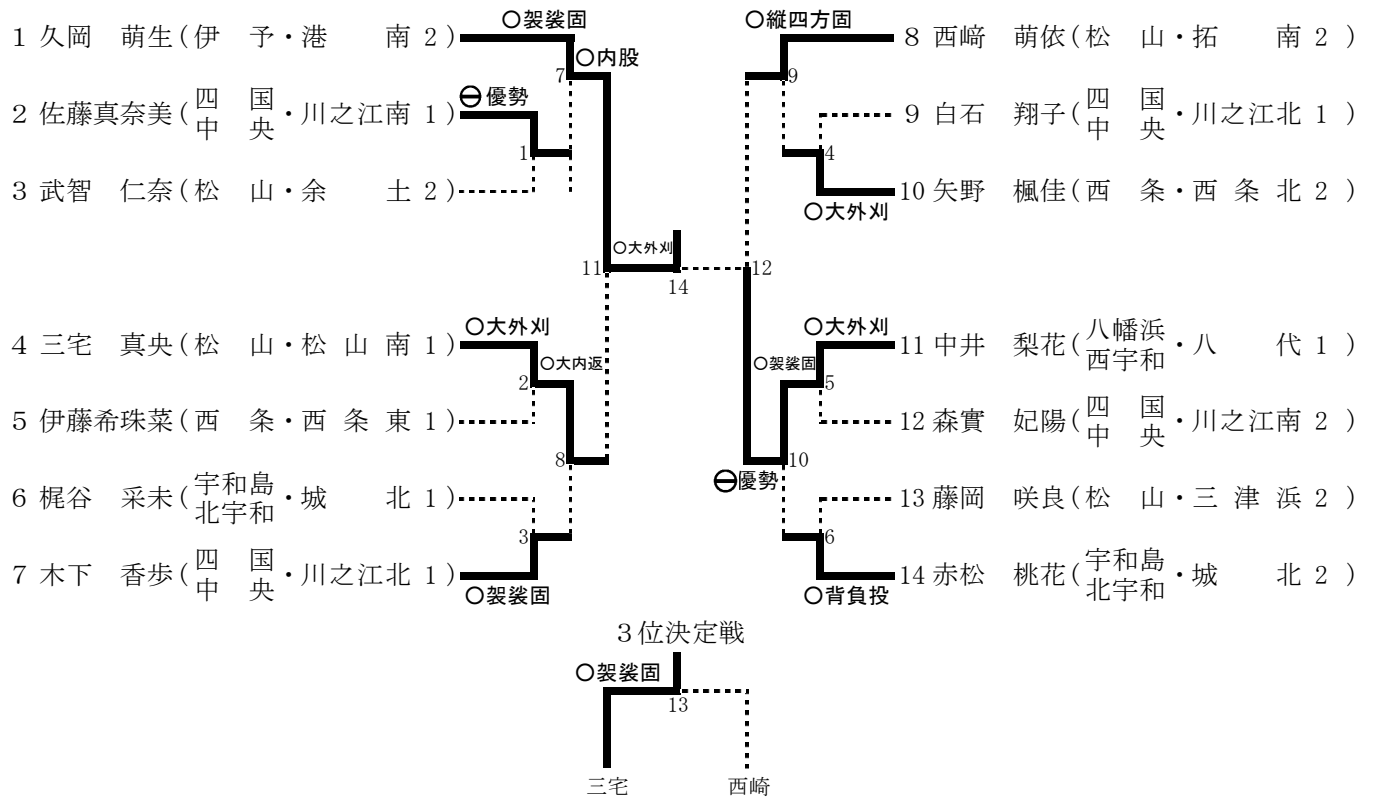

女子57kg級

< 第3試合場 >

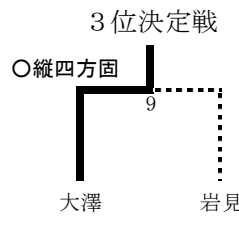
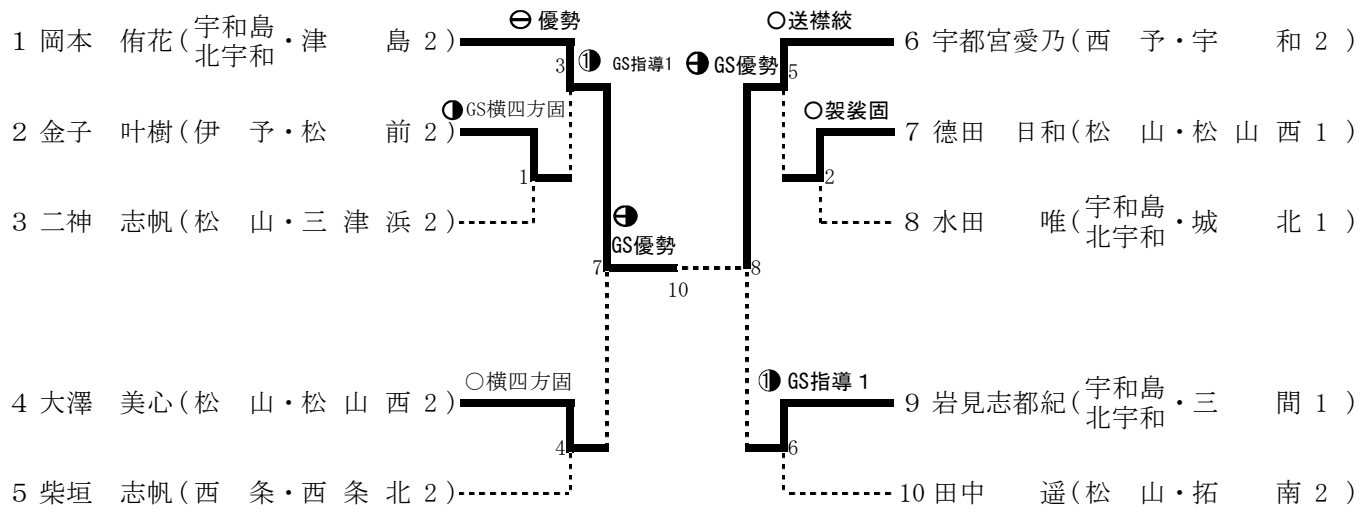

女子63kg級

< 第4試合場 >

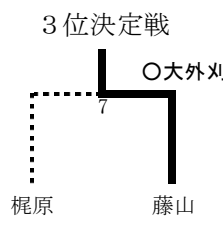
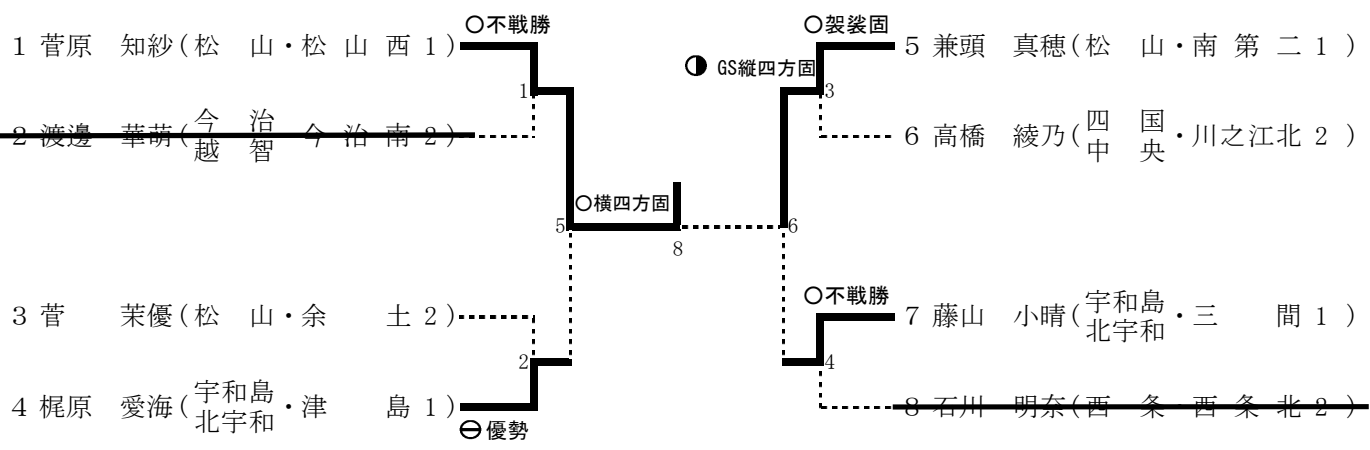

女子70kg級

< 第4試合場 >

	齊藤 真花	長谷川柚妃	黒長 彩乃	勝	負	順位
1 齊藤 真花 (四国中央・三島南2)		○ 横四方固	○ 横四方固	2	0	1
2 長谷川柚妃 (今治智・今治南2)	△		○ 袈裟固	1	1	2
3 黒長 彩乃 (松山・久米2)	△	△		0	2	3

女子70kg超級

< 第1試合場 >

1 岡本 凜 (西条・西条東1) ○横四方固
|
1 6 山内 愛美 (松山・道後1)