

## 【男子予選リーグ】

試合順 【Ⅰ①—② Ⅱ③—④ Ⅲ⑤—① Ⅳ②—③ Ⅴ④—⑤】  
 【Ⅵ①—③ Ⅶ②—④ Ⅷ③—⑤ Ⅷ③—⑤ Ⅸ①—④ X②—⑤】

### 《1G》第1試合場

	双海	丹原東	宇和	勝山	大島	勝ち点	勝者数	総本数	順位
①双海		$\frac{1}{0}$	$\frac{5}{3}$	$\frac{4}{2}$	$\frac{0}{0}$	2	5	10	3
②丹原東	$\frac{2}{1}$		$\frac{4}{3}$	$\frac{3}{2}$	$\frac{1}{1}$	3	7	10	2
③宇和	$\frac{3}{2}$	$\frac{1}{1}$		$\frac{4}{2}$	$\frac{0}{0}$	1	5	8	4
④勝山	$\frac{2}{2}$	$\frac{2}{1}$	$\frac{2}{1}$		$\frac{2}{1}$	0	5	8	5
⑤大島	$\frac{1}{1}$	$\frac{3}{2}$	$\frac{4}{3}$	$\frac{5}{2}$		4	8	13	1

### 《2G》第2試合場

	大洲北	川之江南	城南	日吉	桑原	勝ち点	勝者数	総本数	順位
①大洲北		$\frac{1}{0}$	$\frac{5}{3}$	$\frac{0}{0}$	$\frac{0}{0}$	1	3	6	4
②川之江南	$\frac{4}{2}$		$\frac{8}{4}$	$\frac{0}{0}$	$\frac{3}{2}$	3	8	15	3
③城南	$\frac{3}{2}$	$\frac{1}{0}$		$\frac{1}{0}$	$\frac{1}{1}$	0	3	6	5
④日吉	$\frac{7}{4}$	$\frac{5}{3}$	$\frac{9}{5}$		$\frac{0}{0}$	3	12	21	1
⑤桑原	$\frac{5}{3}$	$\frac{2}{1}$	$\frac{7}{4}$	$\frac{2}{1}$		3	9	16	2

### 《3G》第3試合場

	新居浜西	久万	宇和島南中等	東予西	新田青雲	勝ち点	勝者数	総本数	順位
①新居浜西		$\frac{2}{2}$	$\frac{4}{2}$	$\frac{1}{0}$	$\frac{5}{3}$	3	7	12	2
②久万	$\frac{2}{1}$		$\frac{4}{2}$	$\frac{1}{0}$	$\frac{7}{4}$	2	7	14	3
③宇和島南中等	$\frac{1}{0}$	$\frac{2}{1}$		$\frac{0}{0}$	$\frac{4}{2}$	1	3	7	4
④東予西	$\frac{5}{3}$	$\frac{3}{2}$	$\frac{4}{3}$		$\frac{6}{4}$	4	12	18	1
⑤新田青雲	$\frac{0}{0}$	$\frac{0}{0}$	$\frac{2}{2}$	$\frac{0}{0}$		0	2	2	5

## 【男子予選リーグ】

試合順 【Ⅰ①—② Ⅱ③—④ Ⅲ⑤—① Ⅳ②—③ Ⅴ④—⑤】  
 【Ⅵ①—③ Ⅶ②—④ Ⅷ③—⑤ Ⅸ①—④ Ⅹ②—⑤】

《4G》第4試合場

	今治南	余土	城辺	川東	砥部	勝ち点	勝者数	総本数	順位
①今治南		$\frac{4}{3}$	$\frac{4}{3}$	$\frac{10}{5}$	$\frac{4}{2}$	4	13	22	1
②余土	$\frac{0}{0}$		$\frac{2}{1}$	$\frac{3}{2}$	$\frac{1}{1}$	1	4	6	4
③城辺	$\frac{0}{0}$	$\frac{5}{3}$		$\frac{3}{2}$	$\frac{1}{1}$	2	6	9	3
④川東	$\frac{0}{0}$	$\frac{3}{2}$	$\frac{2}{2}$		$\frac{1}{1}$	0.5	5	6	5
⑤砥部	$\frac{0}{0}$	$\frac{1}{1}$	$\frac{2}{1}$	$\frac{2}{1}$		2.5	3	5	2

## 【男子予選リーグ結果】

	1G	2G	3G	4G
1位	大島	日吉	東予西	今治南
2位	丹原東	桑原	新居浜西	砥部
3位	双海	川之江南	久万	城辺
4位	宇和	大洲北	宇和島南中等	余土
5位	勝山	城南	新田青雲	川東

# 【女子予選リーグ】

試合順 【Ⅰ①—④ Ⅱ②—③ Ⅲ①—③ Ⅳ②—④ Ⅴ③—④ Ⅵ①—②】

## 《1G》第1試合場

	双海	河北	小田	椿	勝ち点	勝者数	総本数	順位
①双海		$\frac{3}{1}$	$\frac{1}{1}$	$\frac{5}{3}$	1	5	9	3
②河北	$\frac{6}{3}$		$\frac{3}{2}$	$\frac{6}{3}$	3	8	15	1
③小田	$\frac{3}{2}$	$\frac{1}{1}$		$\frac{2}{1}$	2	4	6	2
④椿	$\frac{2}{1}$	$\frac{1}{0}$	$\frac{1}{1}$		0	2	4	4

## 《2G》第2試合場

	川之江南	宇和	松山北	今治南	勝ち点	勝者数	総本数	順位
①川之江南		$\frac{0}{0}$	$\frac{0}{0}$	$\frac{4}{2}$	0	2	4	4
②宇和	$\frac{4}{2}$		$\frac{0}{0}$	$\frac{4}{2}$	1	4	8	3
③松山北	$\frac{6}{4}$	$\frac{4}{3}$		$\frac{6}{3}$	3	10	16	1
④今治南	$\frac{5}{3}$	$\frac{3}{3}$	$\frac{3}{2}$		2	8	11	2

## 《3G》第3試合場

	三間	重信	新居浜南	南第二	勝ち点	勝者数	総本数	順位
①三間		$\frac{1}{1}$	$\frac{10}{5}$	$\frac{4}{2}$	2	8	15	2
②重信	$\frac{4}{2}$		$\frac{8}{5}$	$\frac{8}{4}$	3	11	20	1
③新居浜南	$\frac{0}{0}$	$\frac{0}{0}$		$\frac{0}{0}$	0	0	0	4
④南第二	$\frac{0}{0}$	$\frac{2}{1}$	$\frac{7}{4}$		1	5	9	3

## 【女子予選リーグ】

試合順 【Ⅰ①—④ Ⅱ②—③ Ⅲ①—③ Ⅳ②—④ Ⅴ③—④ Ⅵ①—②】

### 《4G》第4試合場

	勝山	八代	大島	東予西	勝ち点	勝者数	総本数	順位
①勝山	—	—	$\frac{4}{2}$	$\frac{1}{1}$	1.5	3	5	1
②八代	—	—	—	—	棄権			
③大島	$\frac{0}{0}$	—	—	$\frac{3}{2}$	1	2	3	2
④東予西	$\frac{1}{1}$	—	$\frac{3}{1}$	—	0,5	2	4	3

## 【女子予選リーグ結果】

	1 G	2 G	3 G	4 G
1位	河北	松山北	重信	勝山
2位	小田	今治南	三間	大島
3位	双海	宇和	南第二	東予西
4位	椿	川之江南	新居浜南	—

# 男子予選トーナメント

## 【第1試合場】

A 1 日

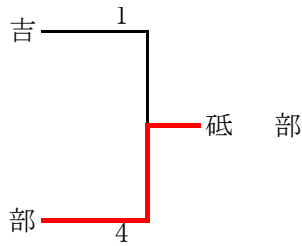

D 2 砥

## 【第2試合場】

島 C 1

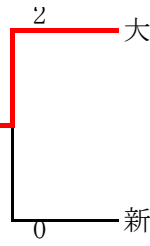

新居浜西 B 2

## 【第3試合場】

C 2 丹原

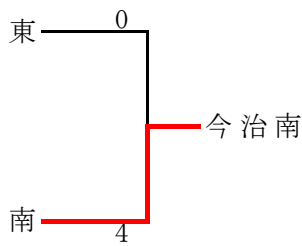

D 1 今治

## 【第4試合場】

原 A 2

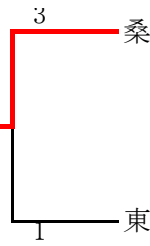

予西 B 1

# 女子予選トーナメント

## 【第1試合場】

A 1 勝

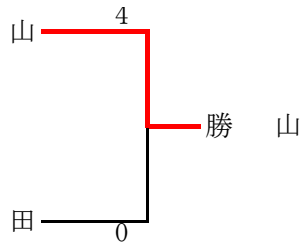

D 2 小

## 【第2試合場】

山北 C 1

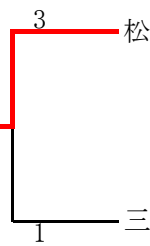

間 B 2

## 【第3試合場】

C 2 今治

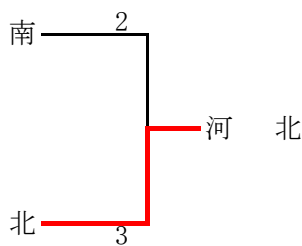

D 1 河

## 【第4試合場】

島 A 2

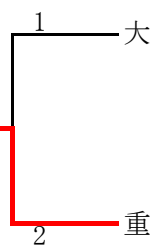

信 B 1

【男子団体決勝リーグ】

《1部リーグ》〔第1試合場〕

試合順〔①A-B ②C-D ③A-C ④B-D ⑤A-D ⑥B-C〕

	桑原	砥部	今治南	大島	勝ち点	勝者数	総本数	順位
桑原		$\frac{3}{2}$	$\frac{0}{0}$	$\frac{3}{1}$	1	3	6	3
砥部	$\frac{1}{0}$		$\frac{0}{0}$	$\frac{2}{1}$	0	1	3	4
今治南	$\frac{3}{2}$	$\frac{4}{3}$		$\frac{7}{4}$	3	9	14	1
大島	$\frac{3}{2}$	$\frac{4}{2}$	$\frac{1}{0}$		2	4	8	2

【男子団体決勝リーグ】

《2部リーグ》〔第2試合場〕

試合順〔①A-B ②C-D ③A-C ④B-D ⑤A-D ⑥B-C〕

	丹原東	日吉	東予西	新居浜西	勝ち点	勝者数	総本数	順位
丹原東		$\frac{1}{1}$	$\frac{1}{1}$	$\frac{0}{0}$	1.5	2	2	6
日吉	$\frac{1}{1}$		$\frac{2}{2}$	$\frac{3}{2}$	2.5	5	6	5
東予西	$\frac{0}{0}$	$\frac{0}{0}$		$\frac{2}{2}$	1	2	2	8
新居浜西	$\frac{3}{2}$	$\frac{2}{1}$	$\frac{1}{1}$		1	4	6	7

【女子団体決勝リーグ】

《1部リーグ》〔第3試合場〕

試合順〔①A-B ②C-D ③A-C ④B-D ⑤A-D ⑥B-C〕

	勝山	松山北	河北	重信	勝ち点	勝者数	総本数	順位
勝山		$\frac{3}{2}$	$\frac{2}{1}$	$\frac{3}{1}$	2.5	4	8	1
松山北	$\frac{2}{1}$		$\frac{5}{2}$	$\frac{3}{0}$	1	3	10	3
河北	$\frac{2}{1}$	$\frac{3}{1}$		$\frac{4}{1}$	0.5	3	9	4
重信	$\frac{2}{0}$	$\frac{5}{1}$	$\frac{6}{2}$		2	3	13	2

【女子団体決勝リーグ】

《2部リーグ》〔第4試合場〕

試合順〔①A-B ②C-D ③A-C ④B-D ⑤A-D ⑥B-C〕

	三間	小田	大島	今治南	勝ち点	勝者数	総本数	順位
三間		$\frac{1}{1}$	$\frac{3}{2}$	$\frac{4}{2}$	2.5	5	8	5
小田	$\frac{1}{1}$		$\frac{2}{1}$	$\frac{5}{3}$	1.5	5	8	7
大島	$\frac{2}{2}$	$\frac{4}{2}$		$\frac{3}{2}$	2	6	9	6
今治南	$\frac{1}{1}$	$\frac{2}{1}$	$\frac{0}{0}$		0	2	3	8

平成29年度 第30回愛媛県中学校新人体育大会 剣道競技 男子個人戦

【第1試合場】

【第2試合場】

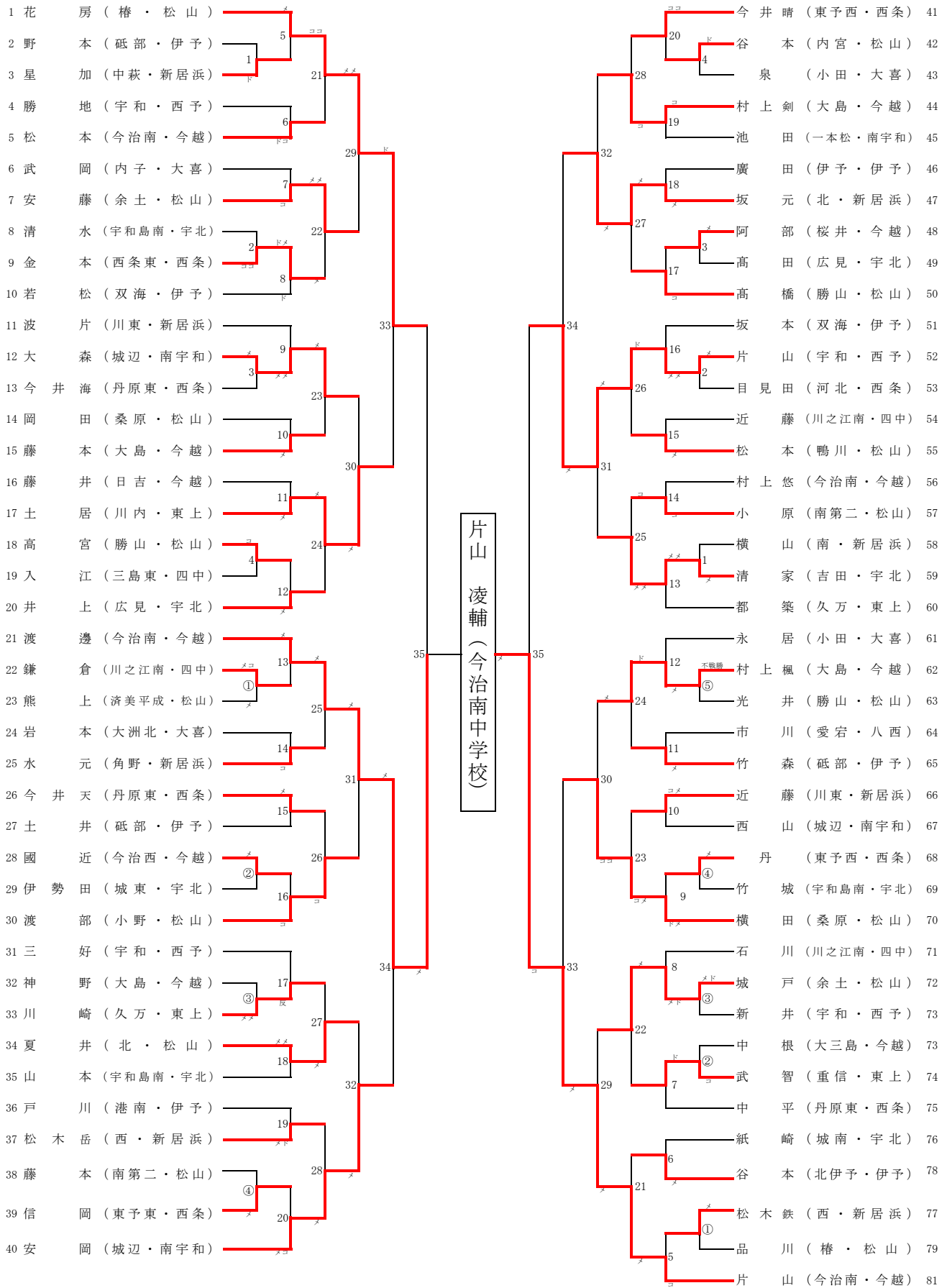

①～④は、女子個人開始前に第3試合場で行う。

①～⑤は、女子個人開始前に第4試合場で行う。



平成29年度 第30回愛媛県中学校新人体育大会 剣道競技 女子個人戦

【第3試合場】

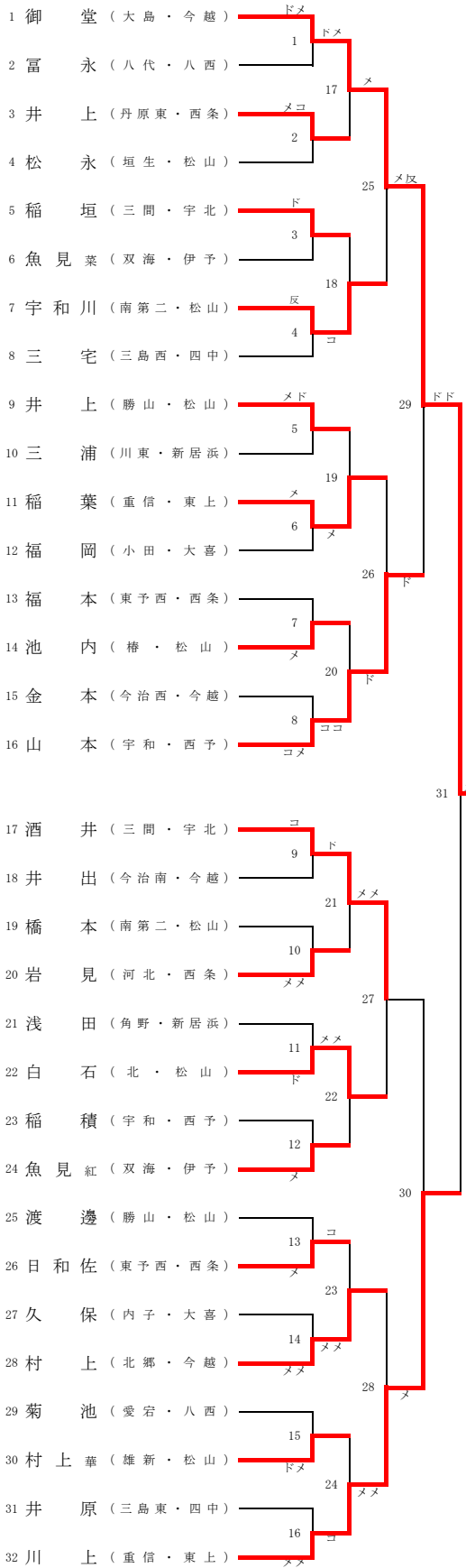

御堂  
真滉  
(大島中学校)

【第4試合場】

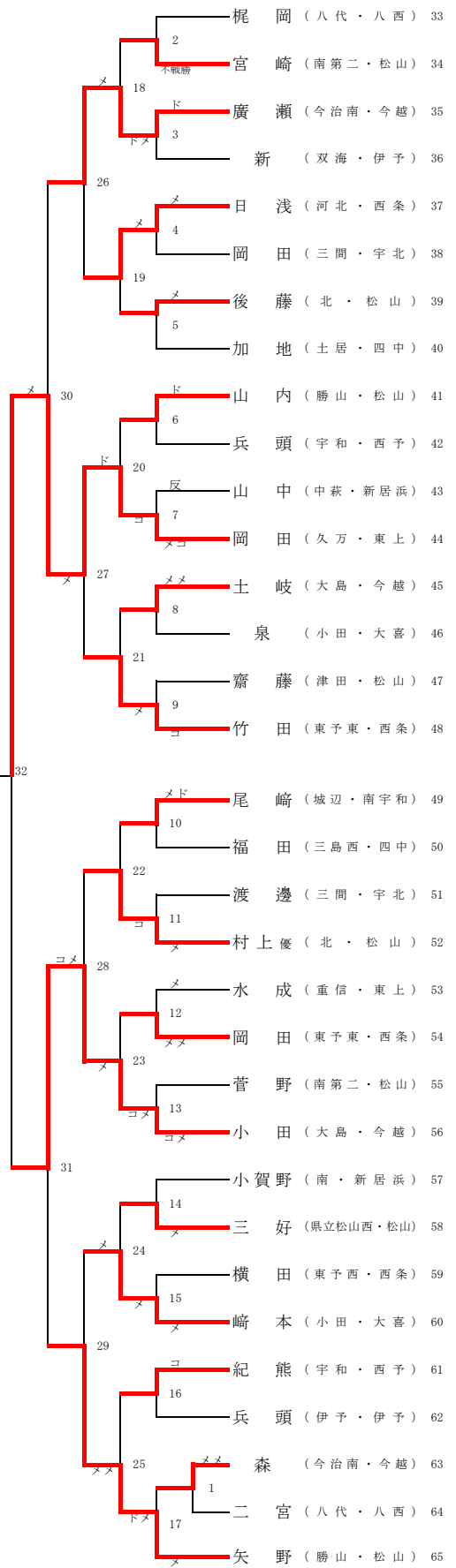

第3試合場の男子個人①～④の後、女子個人を開始する。

第4試合場の男子個人①～⑤の後、女子個人を開始する。

# 成 績 表

団体	1	今治南中学校	今・越
	2	大島中学校	今・越
	3	桑原中学校	松山
	4	砥部中学校	伊予
	5	日吉中学校	今・越
	6	丹原東中学校	西条
	7	新居浜西中学校	新居浜
	8	東予西中学校	西条

個人	1	片山 凌輔	今治南中学校
	2	渡邊 雄太	今治南中学校
	3	片山 陽生	宇和中中学校
	3	花房 怜史	椿中学校

女 子			
団体	1	勝山中学校	松山
	2	重信中学校	東・上
	3	松山北中学校	松山
	4	河北中学校	西条
	5	三間中学校	宇・北
	6	大島中学校	今・越
	7	小田中学校	大・喜
	8	今治南中学校	今・越

個人	1	御堂 真滉	大島中学校
	2	岡田 菜々美	久万中学校
	3	川上 心愛	重信中学校
	3	小田 由寿	大島中学校