

平成29年度 愛媛県中学校新人体育大会
兼 第11回愛媛県新人アスリート強化育成大会

バレーボール男子
1日目 グループ戦 試合結果

Uグループ

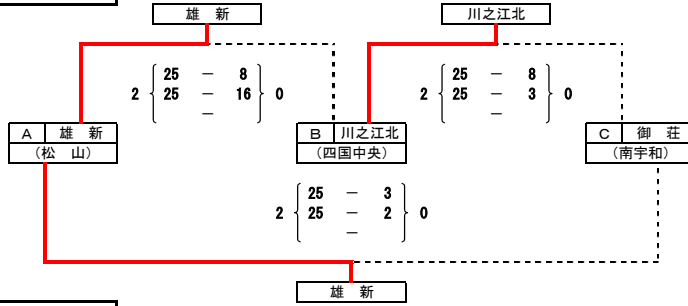

1位	雄新 (松山)	勝敗	2勝0負
		セット率	0.00
		得失点率	3.45
2位	川之江北 (四国中央)	勝敗	1勝1負
		セット率	1.00
		得失点率	1.21
3位	御荘 (南宇和)	勝敗	0勝2負
		セット率	0.00
		得失点率	0.16

Vグループ

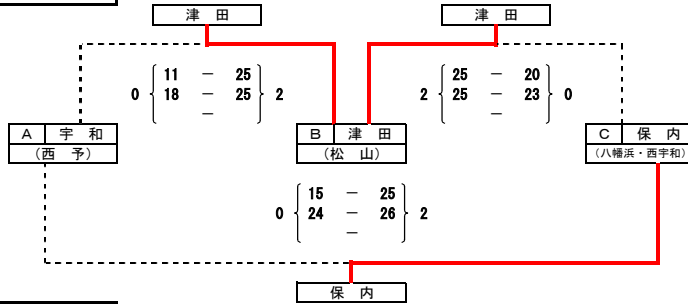

1位	津田 (松山)	勝敗	2勝0負
		セット率	0.00
		得失点率	1.39
2位	保内 (八幡浜・西宇和)	勝敗	1勝1負
		セット率	1.00
		得失点率	1.06
3位	宇和 (西予)	勝敗	0勝2負
		セット率	0.00
		得失点率	0.67

Wグループ

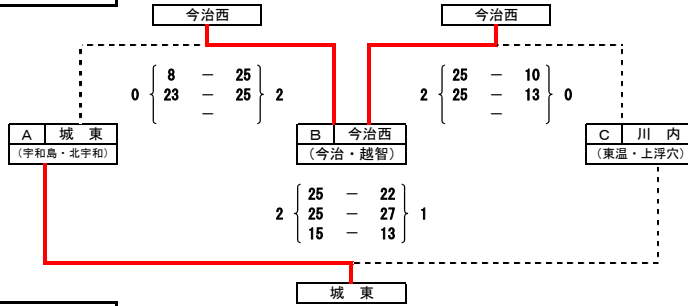

1位	今治西 (今治・越智)	勝敗	2勝0負
		セット率	0.00
		得失点率	1.85
2位	城東 (宇和島・北宇和)	勝敗	1勝1負
		セット率	0.67
		得失点率	0.86
3位	川内 (東温・上浮穴)	勝敗	0勝2負
		セット率	0.25
		得失点率	0.74

Xグループ

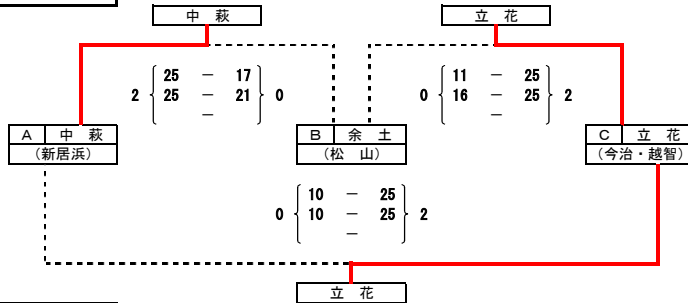

1位	立花 (今治・越智)	勝敗	2勝0負
		セット率	0.00
		得失点率	2.13
2位	中萩 (新居浜)	勝敗	1勝1負
		セット率	1.00
		得失点率	0.80
3位	余土 (松山)	勝敗	0勝2負
		セット率	0.00
		得失点率	0.65

Yグループ

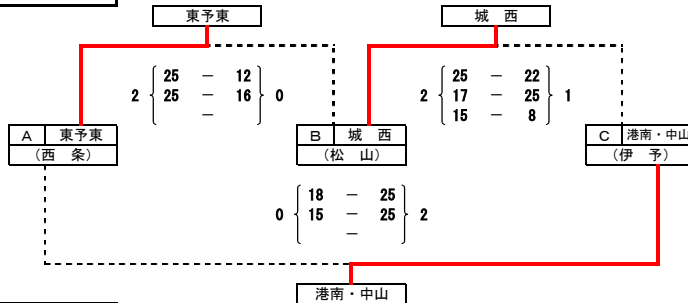

1位	港南・中山 (伊予)	勝敗	1勝1負
		セット率	1.50
		得失点率	1.17
2位	東予東 (西条)	勝敗	1勝1負
		セット率	1.00
		得失点率	1.06
3位	城西 (松山)	勝敗	1勝1負
		セット率	0.67
		得失点率	0.81

Zグループ

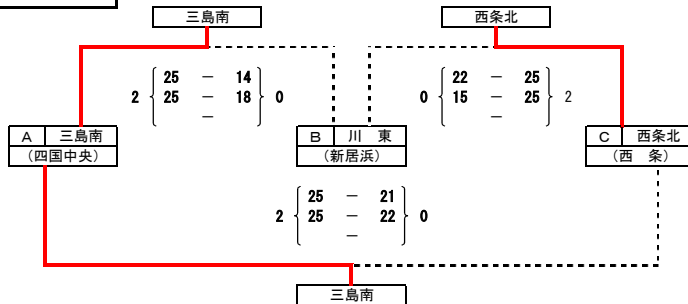

1位	三島南 (四国中央)	勝敗	2勝0負
		セット率	0.00
		得失点率	1.33
2位	西条北 (西条)	勝敗	1勝1負
		セット率	1.00
		得失点率	1.07
3位	川東 (新居浜)	勝敗	0勝2負
		セット率	0.00
		得失点率	0.69

平成29年度 愛媛県中学校新人体育大会
兼 第11回愛媛県新人アスリート強化育成大会

バレーボール女子
1日目 グループ戦 試合結果

Tグループ

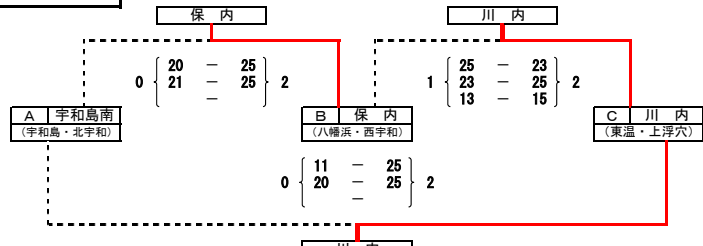

1位	川内	(東温・上浮穴)	勝 敗	2勝0負	セット率	4.00	得失点率	1.23
2位	保内	(八幡浜・西宇和)	勝 敗	1勝1負	セット率	1.50	得失点率	1.07
3位	宇和島南	(宇和島・北宇和)	勝 敗	0勝2負	セット率	0.00	得失点率	0.72

Uグループ

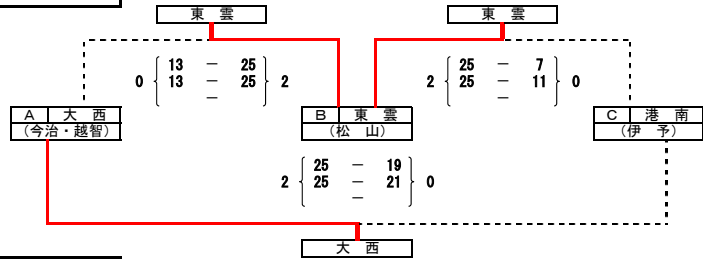

1位	東雲	(松山)	勝 敗	2勝0負	セット率	0.00	得失点率	2.27
2位	大西	(今治・越智)	勝 敗	1勝1負	セット率	1.00	得失点率	0.84
3位	港南	(伊予)	勝 敗	0勝2負	セット率	0.00	得失点率	0.58

Vグループ

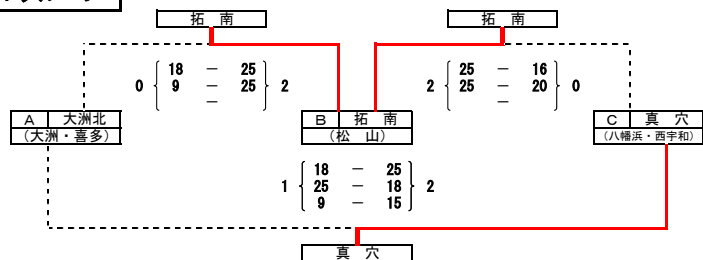

1位	拓南	(松山)	勝 敗	2勝0負	セット率	0.00	得失点率	1.59
2位	真穴	(八幡浜・西宇和)	勝 敗	1勝1負	セット率	0.67	得失点率	0.92
3位	大洲北	(大洲・喜多)	勝 敗	0勝2負	セット率	0.25	得失点率	0.73

Wグループ

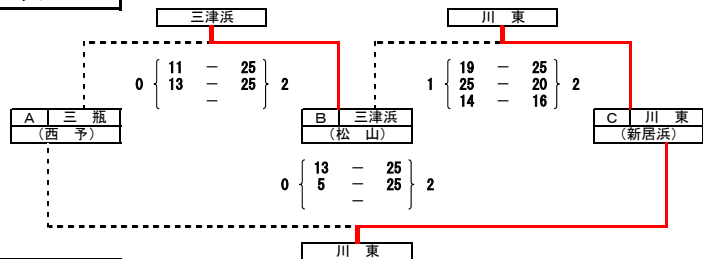

1位	川東	(新居浜)	勝 敗	2勝0負	セット率	4.00	得失点率	1.46
2位	三津浜	(松山)	勝 敗	1勝1負	セット率	1.50	得失点率	1.27
3位	三瓶	(西予)	勝 敗	0勝2負	セット率	0.00	得失点率	0.42

Xグループ

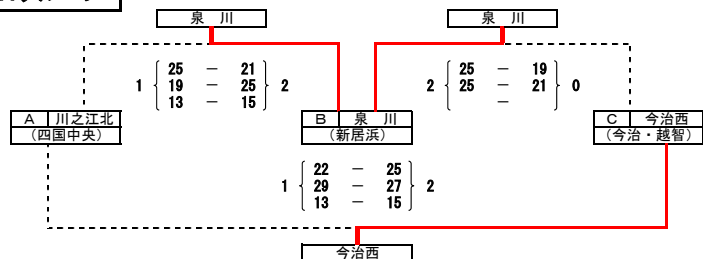

1位	泉川	(新居浜)	勝 敗	2勝0負	セット率	4.00	得失点率	1.14
2位	今治西	(今治・越智)	勝 敗	1勝1負	セット率	0.67	得失点率	0.94
3位	川之江北	(四国中央)	勝 敗	0勝2負	セット率	0.50	得失点率	0.95

Yグループ

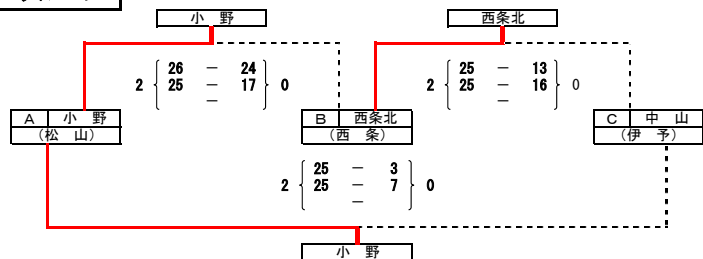

1位	小野	(松山)	勝 敗	2勝0負	セット率	0.00	得失点率	1.98
2位	西条北	(西条)	勝 敗	1勝1負	セット率	1.00	得失点率	1.14
3位	中山	(伊予)	勝 敗	0勝2負	セット率	0.00	得失点率	0.39

Zグループ

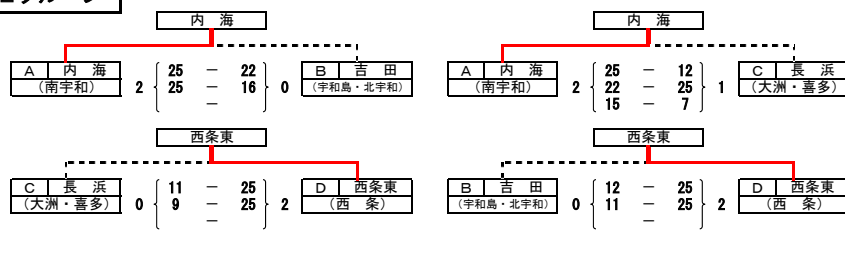

1位	西条東	(西条)	勝 敗	2勝0負	セット率	0.00	得失点率	2.33
2位	内海	(南宇和)	勝 敗	2勝0負	セット率	4.00	得失点率	1.37
3位	長浜	(大洲・喜多)	勝 敗	0勝2負	セット率	0.25	得失点率	0.57
4位	吉田	(宇和島・北宇和)	勝 敗	0勝2負	セット率	0.00	得失点率	0.61

Sグループ
(Aコート)

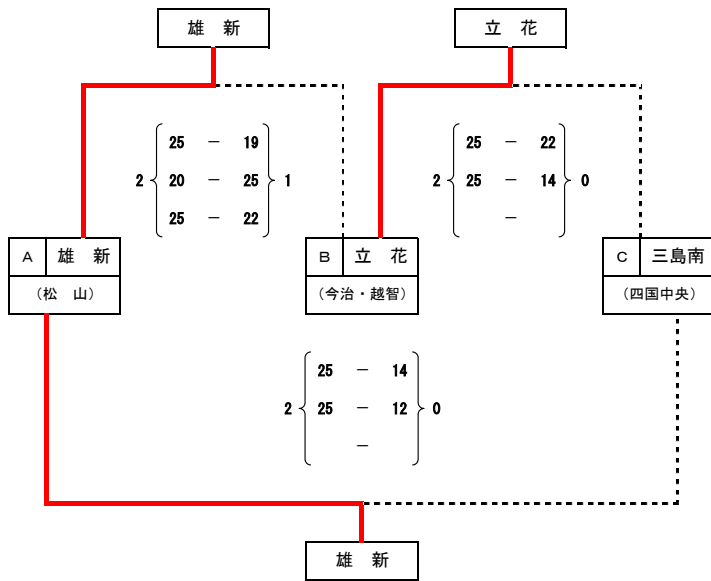

1位	雄新	((松山))
勝敗	2勝0負	
セット率	4.00	
得失点率	1.30	
2位	立花	((今治・越智))
勝敗	1勝1負	
セット率	1.50	
得失点率	1.09	
3位	三島南	((四国中央))
勝敗	0勝2負	
セット率	0.00	
得失点率	0.62	

Tグループ
(Cコート)

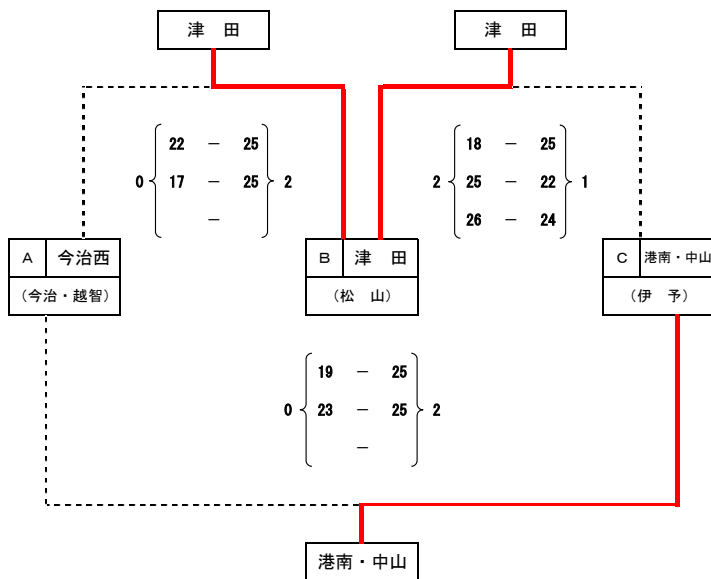

1位	津田	((松山))
勝敗	2勝0負	
セット率	4.00	
得失点率	1.08	
2位	港南・中山	((伊予))
勝敗	1勝1負	
セット率	1.50	
得失点率	1.09	
3位	今治西	((今治・越智))
勝敗	0勝2負	
セット率	0.00	
得失点率	0.81	

【決勝戦】

【3・4位決定戦】

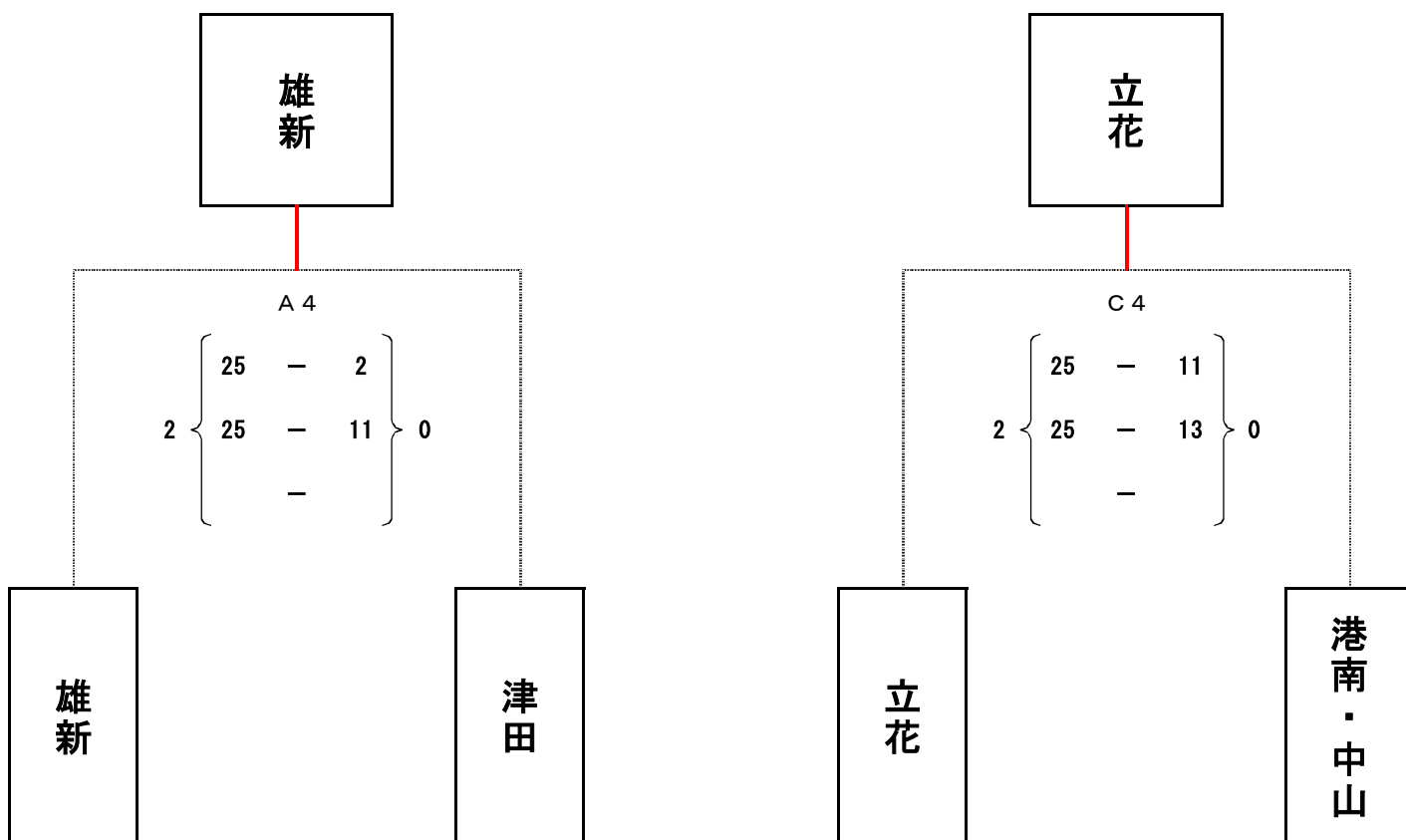

1	松山市立
位	雄新中学校
2	松山市立
位	津田中学校
3	今治市立
位	立花中学校
3	伊予市立
位	港南・中山中学校

平成29年度 愛媛県中学校新人体育大会 兼 第11回愛媛県新人アスリート強化育成大会

《バレーボール女子》

本部記録

平成29年11月12日

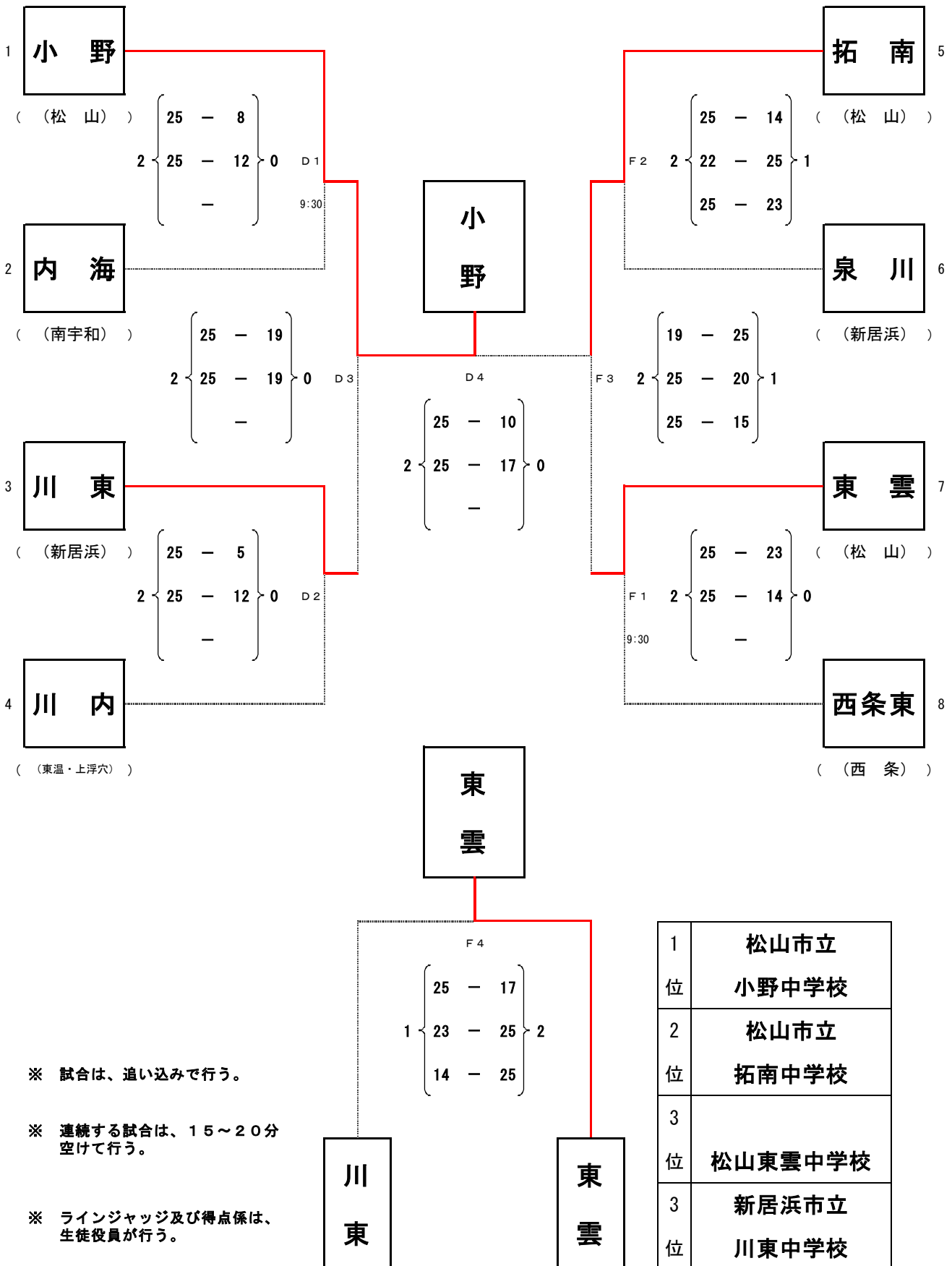

※ 試合は、追い込みで行う。

※ 連続する試合は、15~20分空けて行う。

※ ラインジャッジ及び得点係は、生徒役員が行う。