

柔道男子団体

1次予選（リーグ）

<Aゾーン>

		1	2	3	勝	負	分	順位
		宇和	川之江	北久米				
1	宇和 (西予)		①	③				
2	川之江 (四国中央)			②				
3	北久米 (松山)							

<Bゾーン>

		1	2	3	勝	負	分	順位
		今治西	城川	松山西				
1	今治西 (今・越)		①	③				
2	城川 (西予)			②				
3	松山西 (松山)							

<Cゾーン>

		1	2	3	勝	負	分	順位
		砥部	松野	今治南				
1	砥部 (伊予)		①	③				
2	松野 (宇・北)			②				
3	今治南 (今・越)							

<Dゾーン>

		1	2	3	4	勝	負	分	順位
		津 島	久 万	余 土	西 条 東				
1	津 島 ( 宇 ・ 北 )		①	③	⑤				
2	久 万 ( 東 ・ 上 )			⑥	④				
3	余 土 ( 松 山 )				②				
4	西 条 東 ( 西 条 )								

<Eゾーン>

		1	2	3	4	勝	負	分	順位
		三 津 浜	西 条 北	港 南	三 島 南				
1	三 津 浜 ( 松 山 )		①	③	⑤				
2	西 条 北 ( 西 条 )			⑥	④				
3	港 南 ( 伊 予 )				②				
4	三 島 南 ( 四 国 中 央 )								

2次予選（トーナメント）

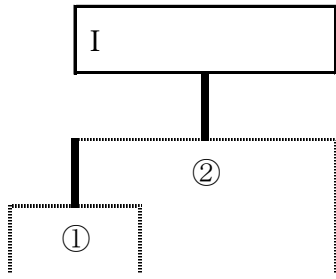

A 1    E 2    B 1

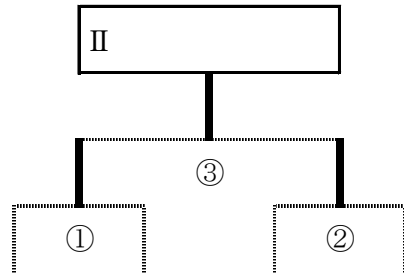

C 1    A 2    D 1    B 2

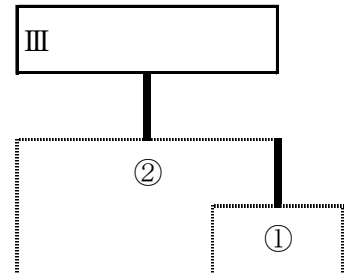

E 1    C 2    D

決勝リーグ

		I	II	III	勝	負	分	順位
I	I		①	③				
	II			②				
	III							

M E M O

柔道女子団体

1次予選（リーグ）

<Aゾーン>

		1	2	3	勝	負	分	順位
		今 治 南	宇 和 松	前				
1	今 治 南 (今・越)		①	③				
2	宇 和 (西予)			②				
3	松 前 (伊予)							

<Bゾーン>

		1	2	3	勝	負	分	順位
		港 南	城 北	余 土				
1	港 南 (伊予)		①	③				
2	城 北 (宇・北)			②				
3	余 土 (松山)							

<Cゾーン>

		1	2	3	勝	負	分	順位
		松 山 西	八 代	川 之 江 南				
1	松 山 西 (松山)		①	③				
2	八 代 (八・西)			②				
3	川 之 江 南 (四国中央)							

<Dゾーン>

		1	2	3	勝	負	分	順位
		三 間 久	米 川 之 江 北					
1	三 間 ( 宇 ・ 北 )		①	③				
2	久 米 ( 松 山 )			②				
3	川 之 江 北 ( 四 国 中 央 )							

<Eゾーン>

		1	2	3	勝	負	分	順位
		西 条 北	津 島 拓	南				
1	西 条 北 ( 西 条 )		①	③				
2	津 島 ( 宇 ・ 北 )			②				
3	拓 南 ( 松 山 )							

2次予選（トーナメント）

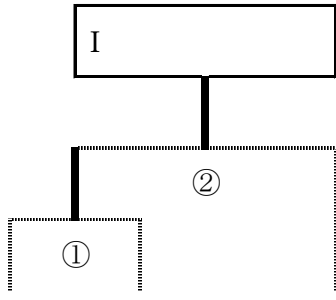

A 1      E 2      B 1

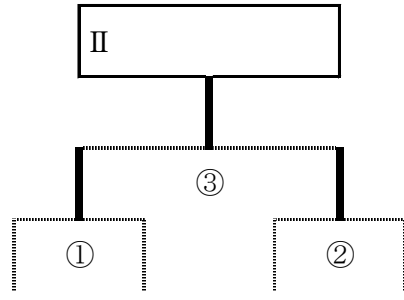

C 1      A 2      D 1      B 2

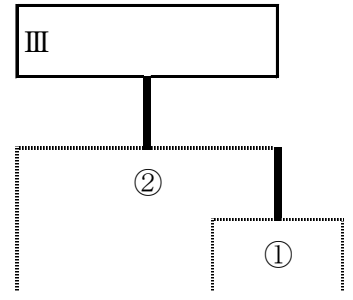

E 1      C 2      D

決勝リーグ

		I	II	III	勝	負	分	順位
I	I		①	③				
	II			②				
	III							

M E M O

男子50kg級

< 第1試合場 >

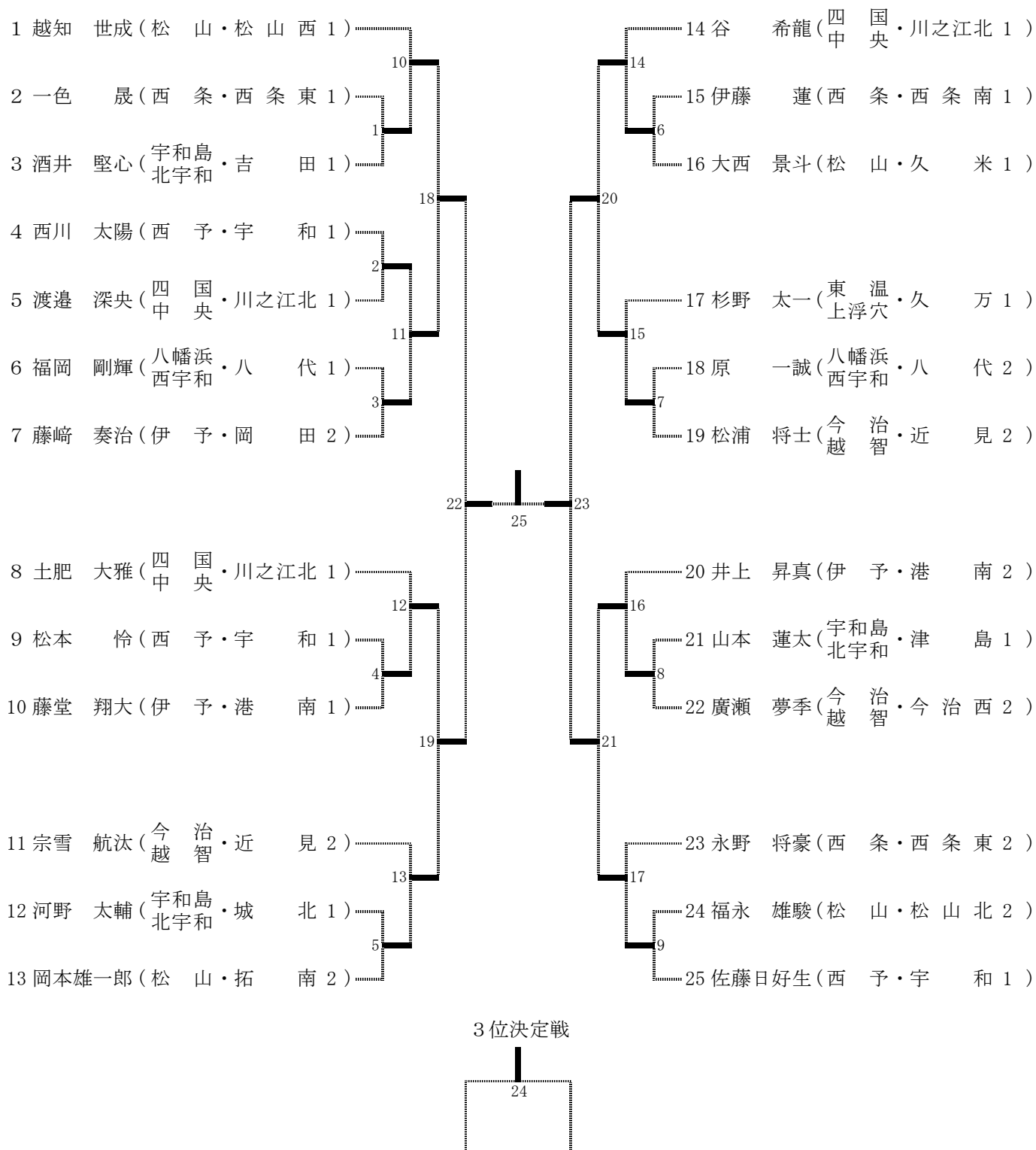

男子 55kg 級

< 第 2 試合場 >

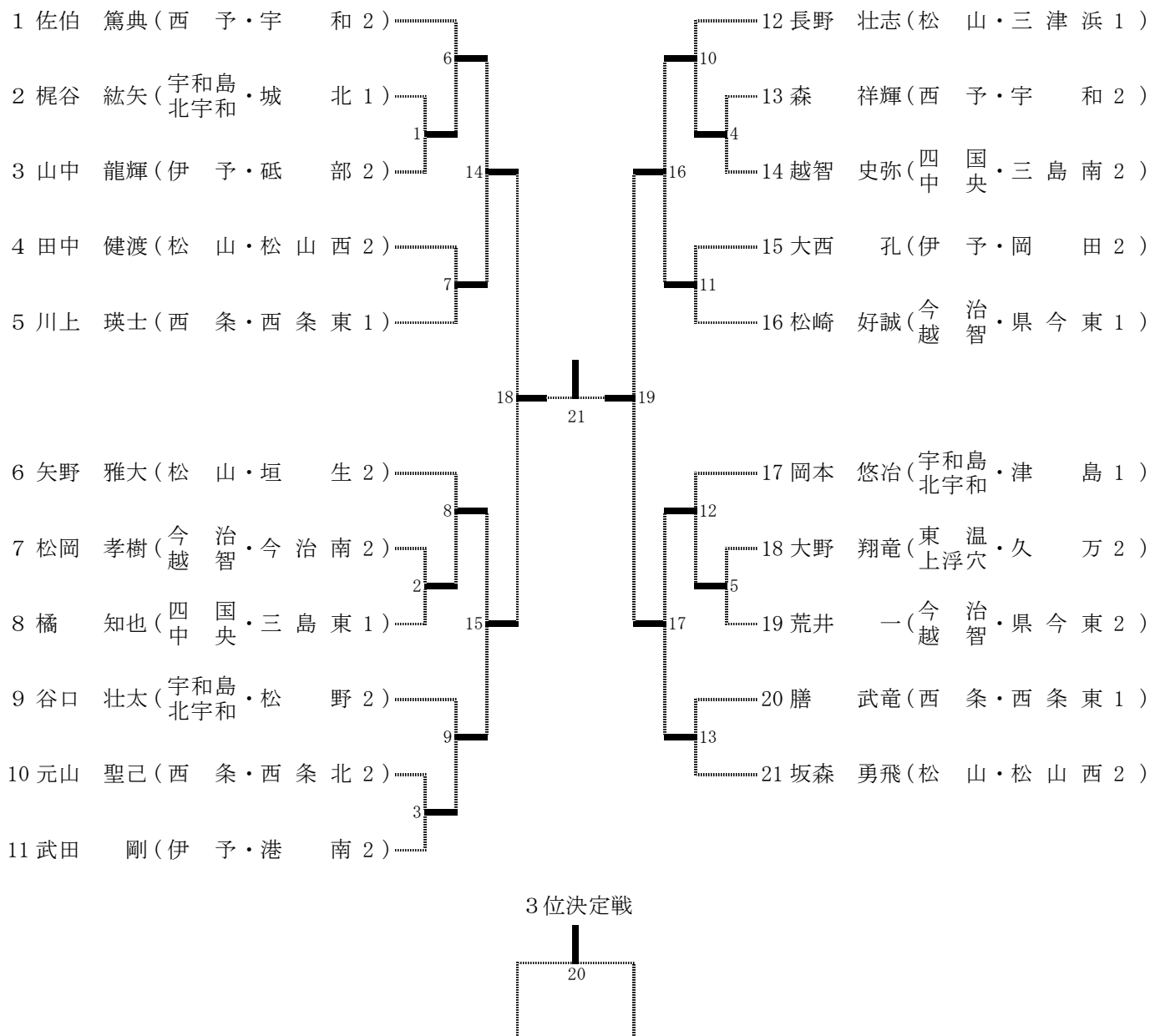



男子60kg級

< 第1試合場 >

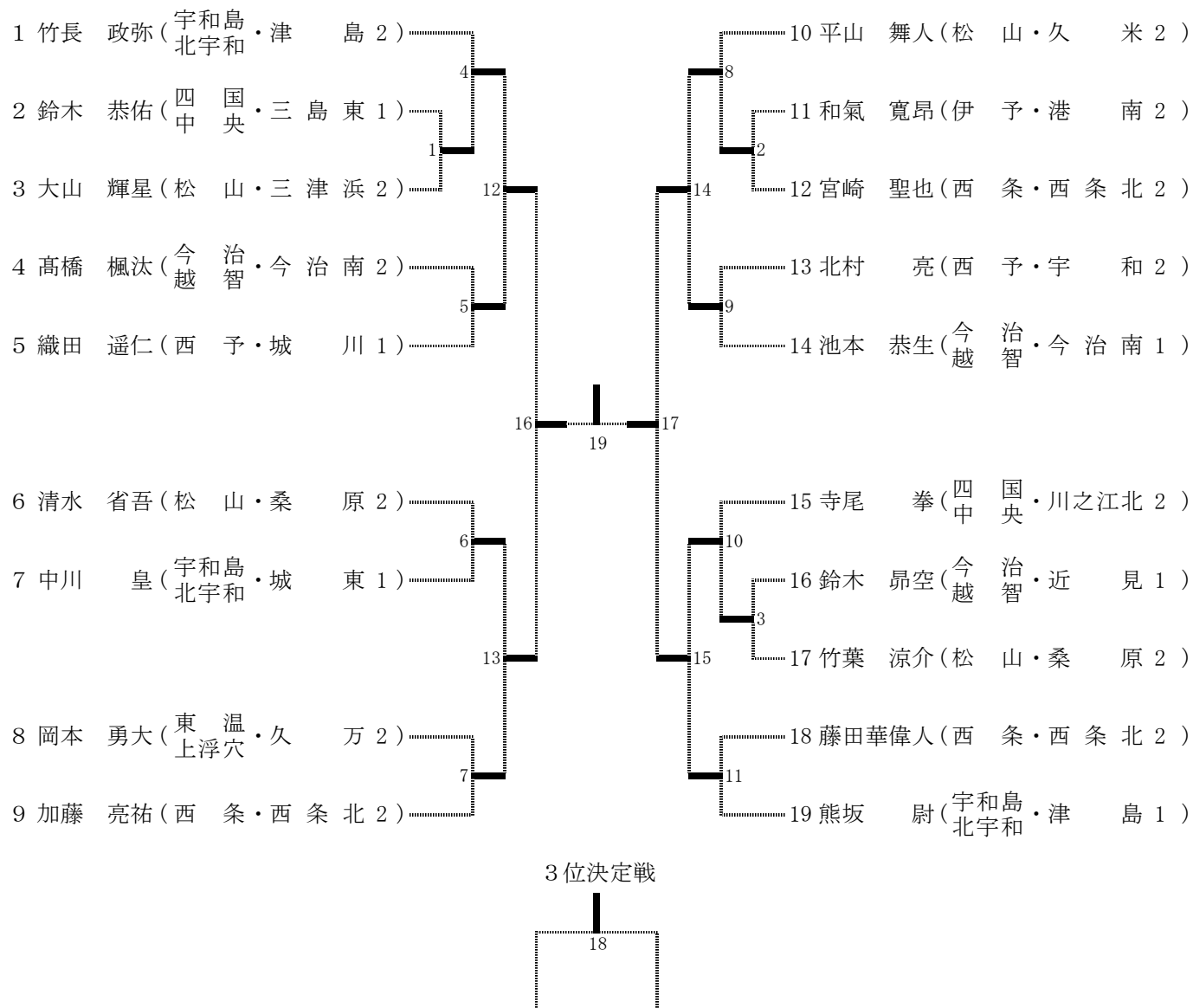



男子73kg級

< 第3試合場 >

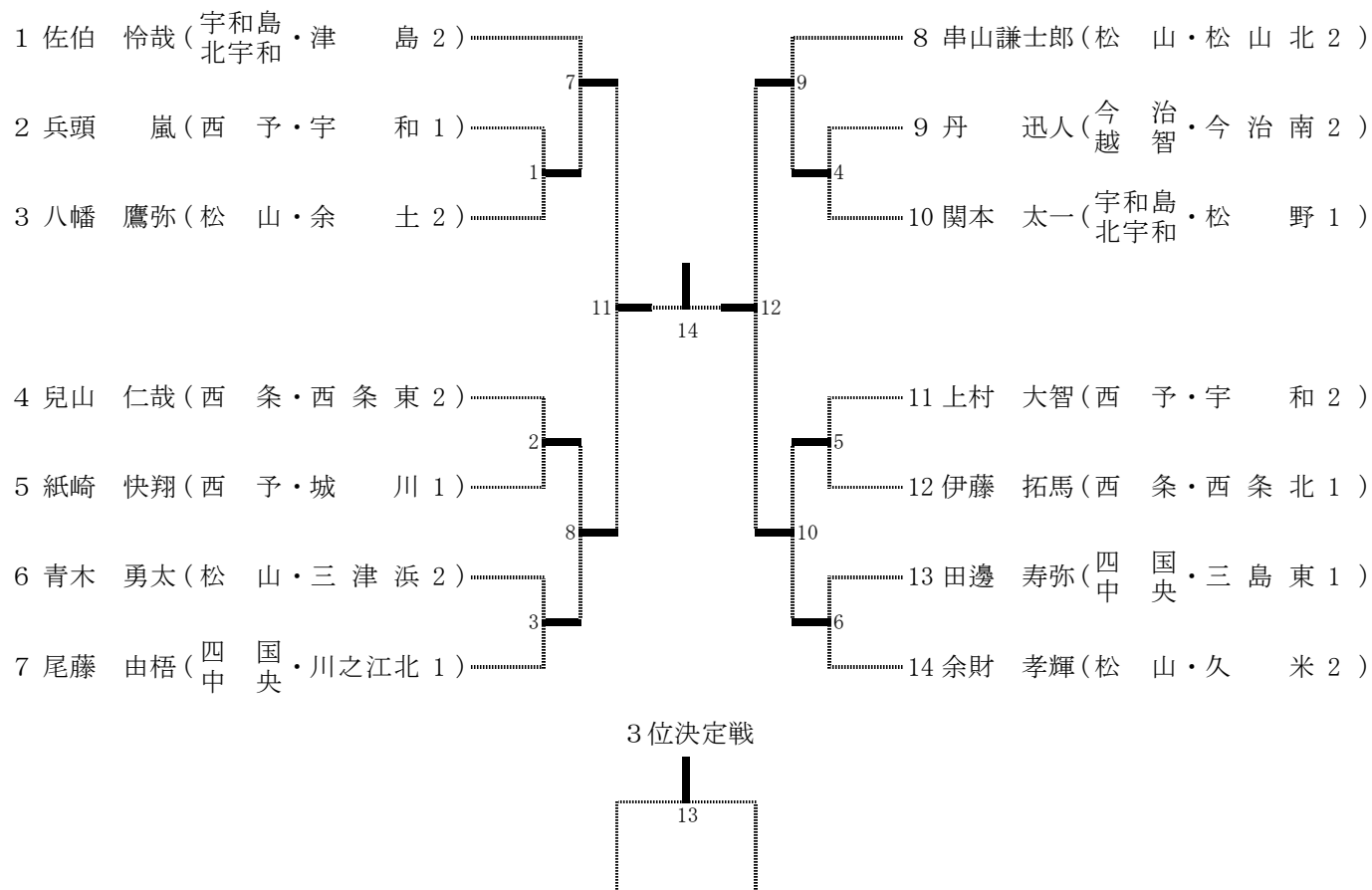

男子 8 1 k g 級

< 第 2 試合場 >

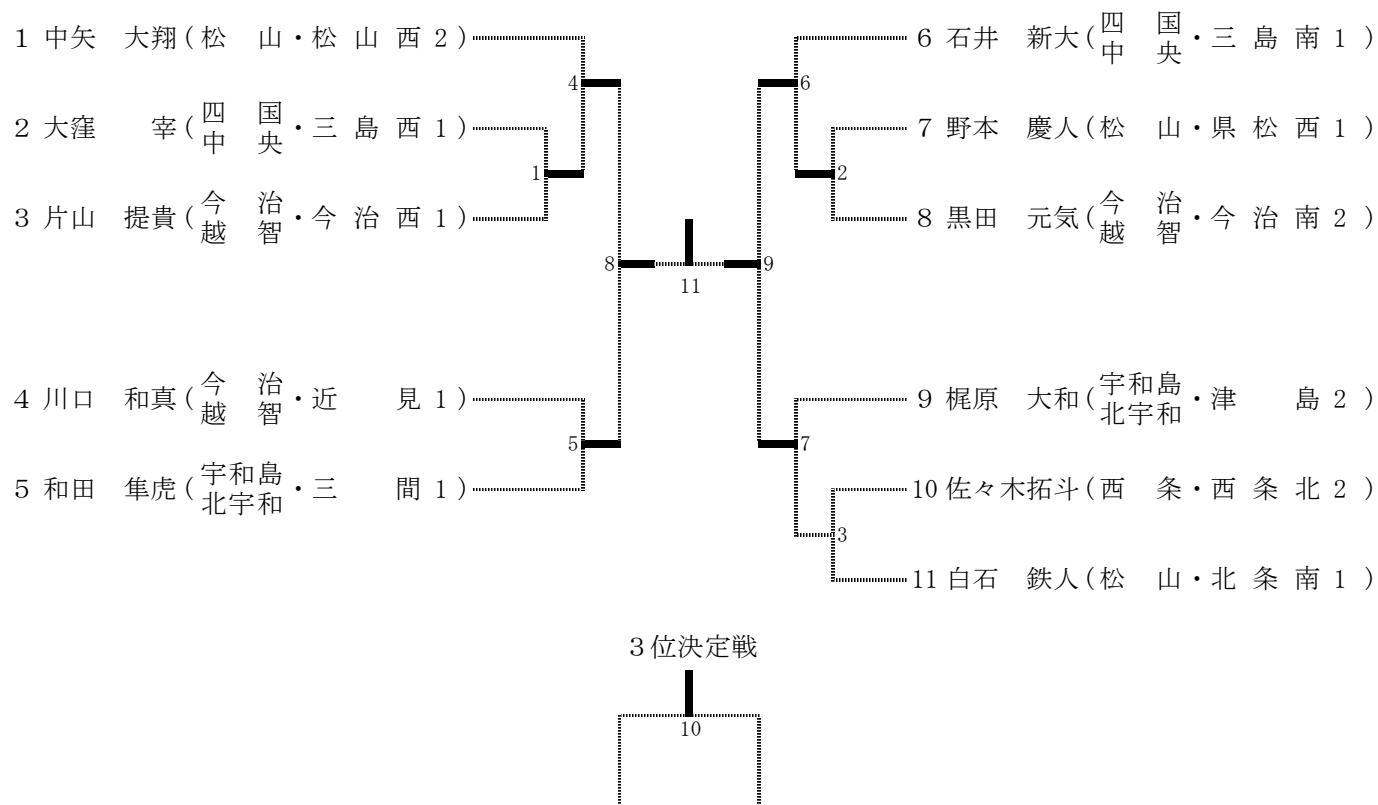



男子90kg超級

< 第3試合場 >

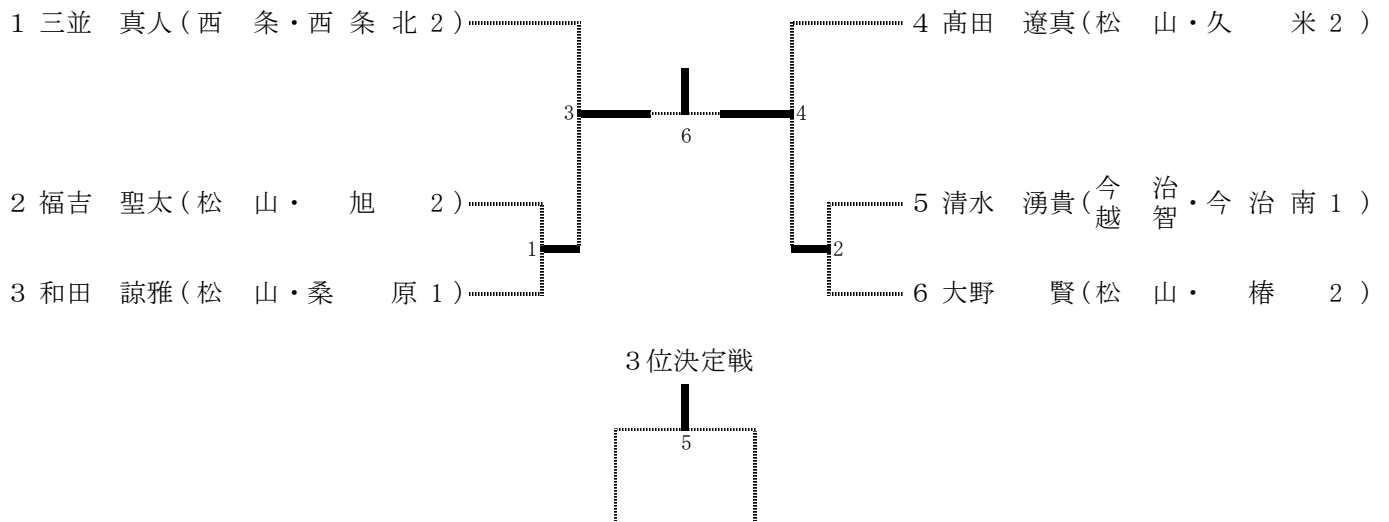

女子40kg級

< 第4試合場 >

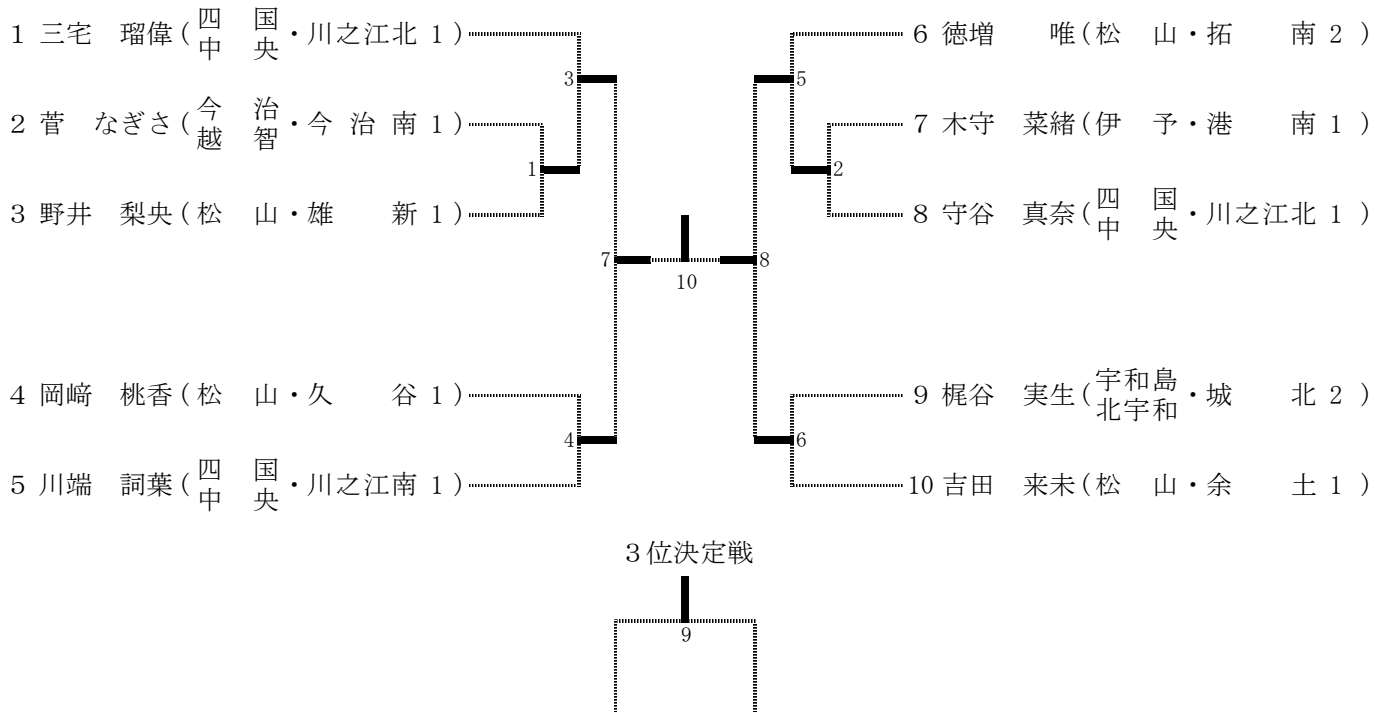

女子44kg級

< 第4試合場 >

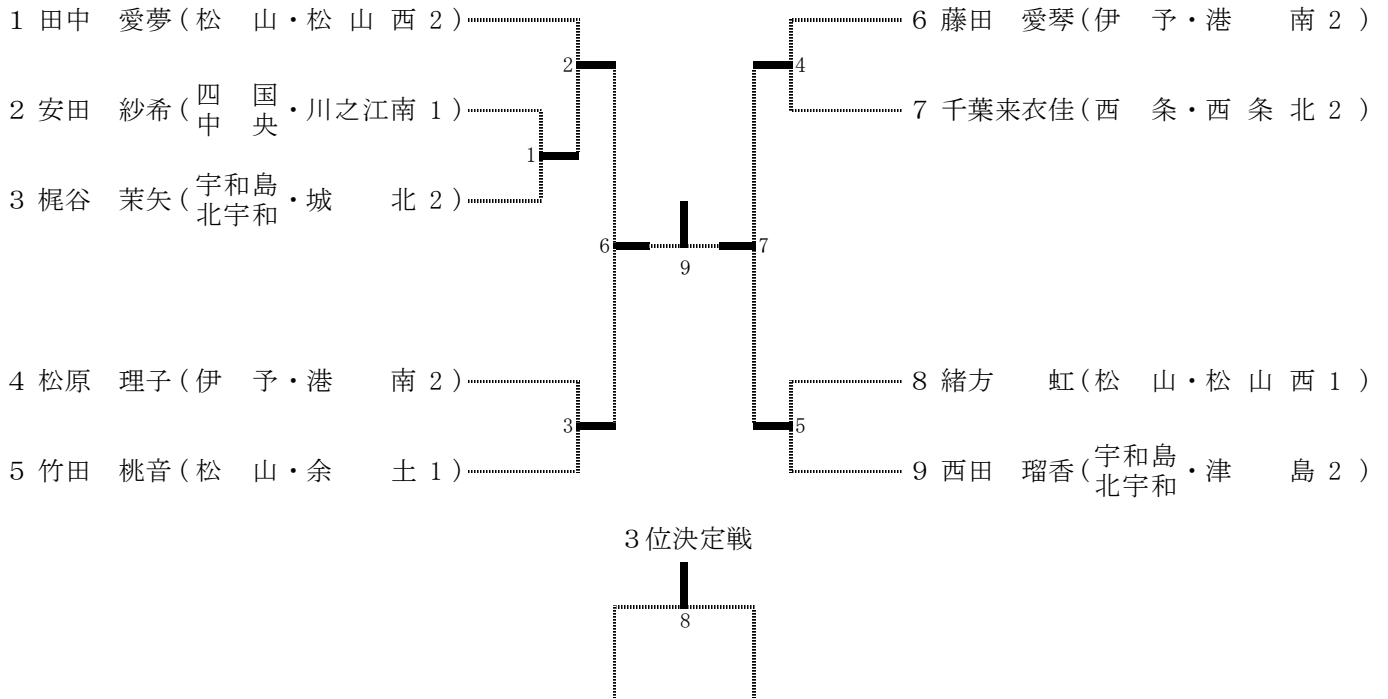



女子48kg級

< 第4試合場 >

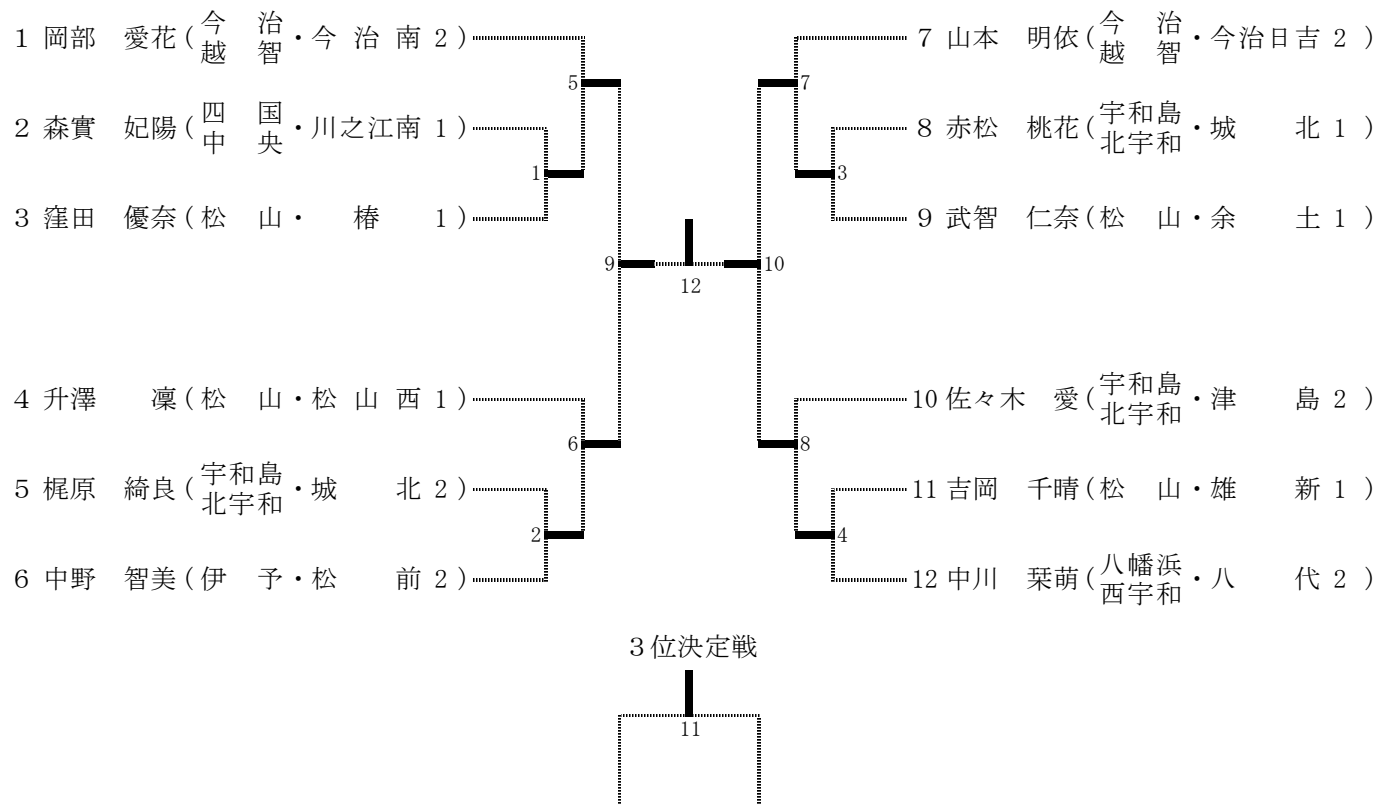

女子52kg級

< 第4試合場 >

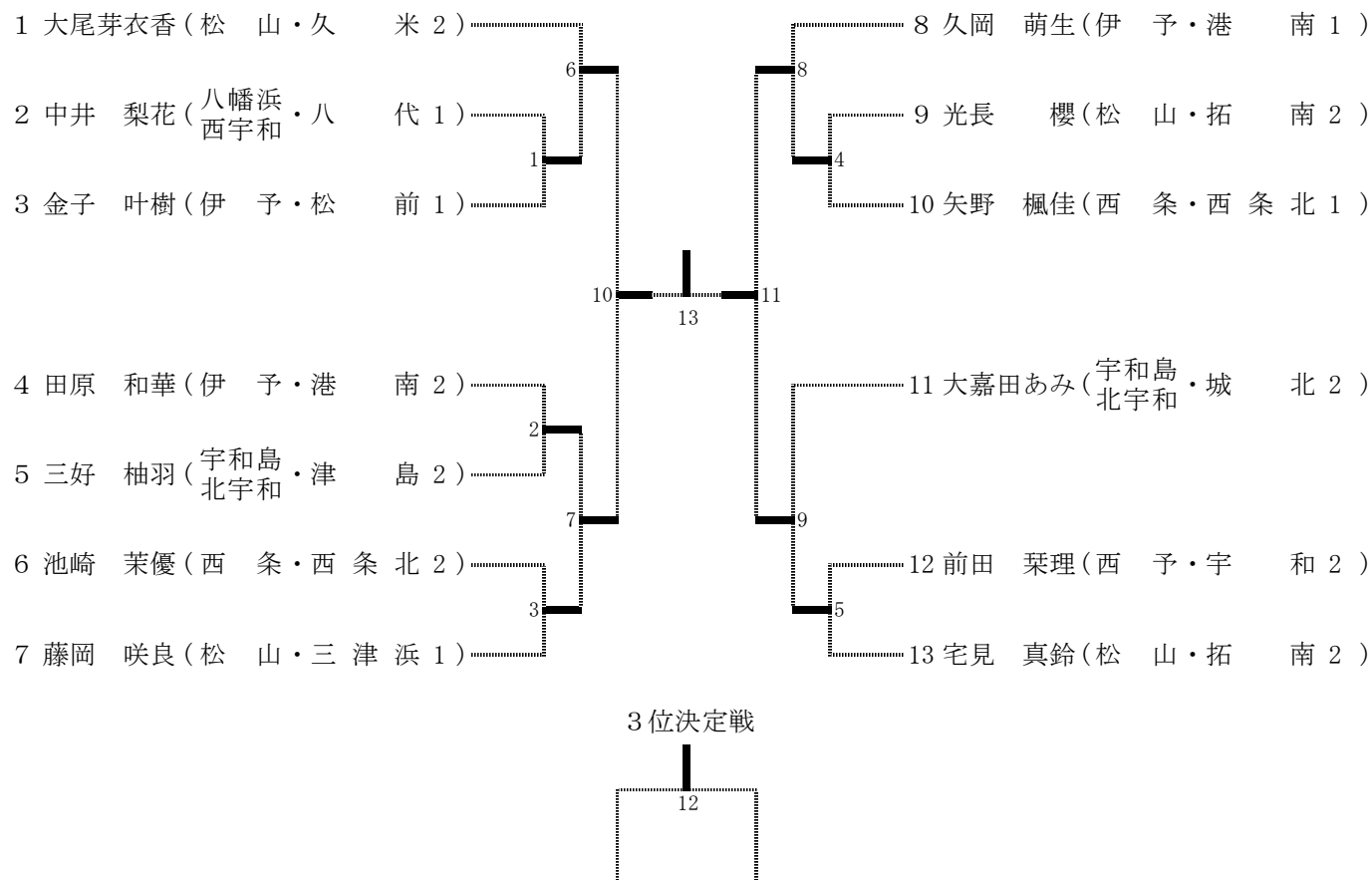

女子57kg級

< 第3試合場 >

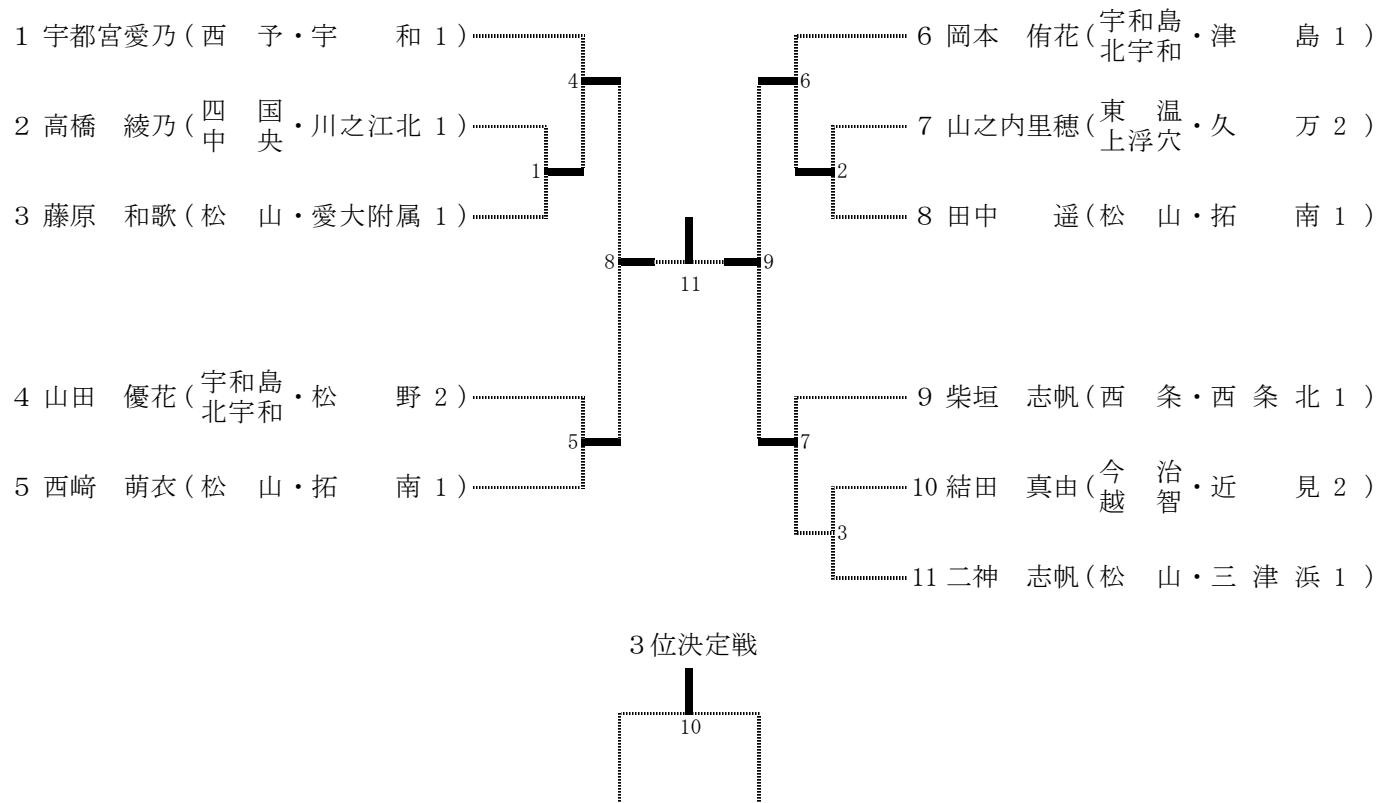

女子63kg級

< 第4試合場 >

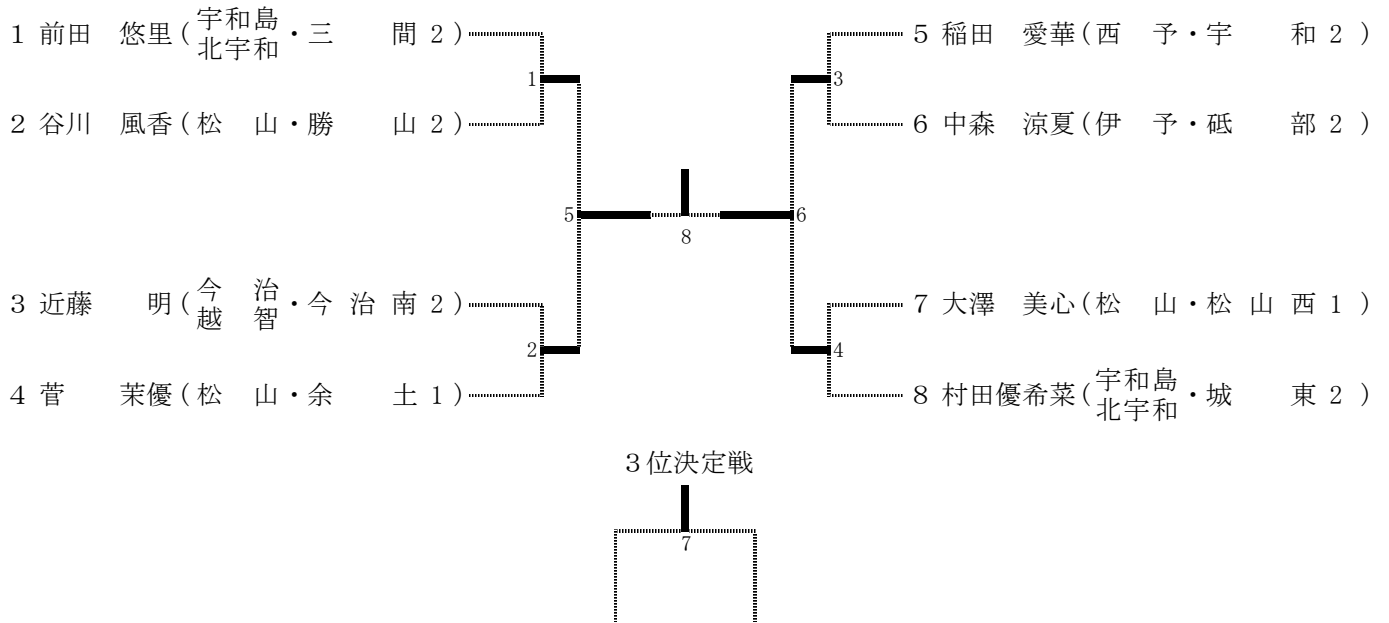

女子70kg級

< 第3試合場 >

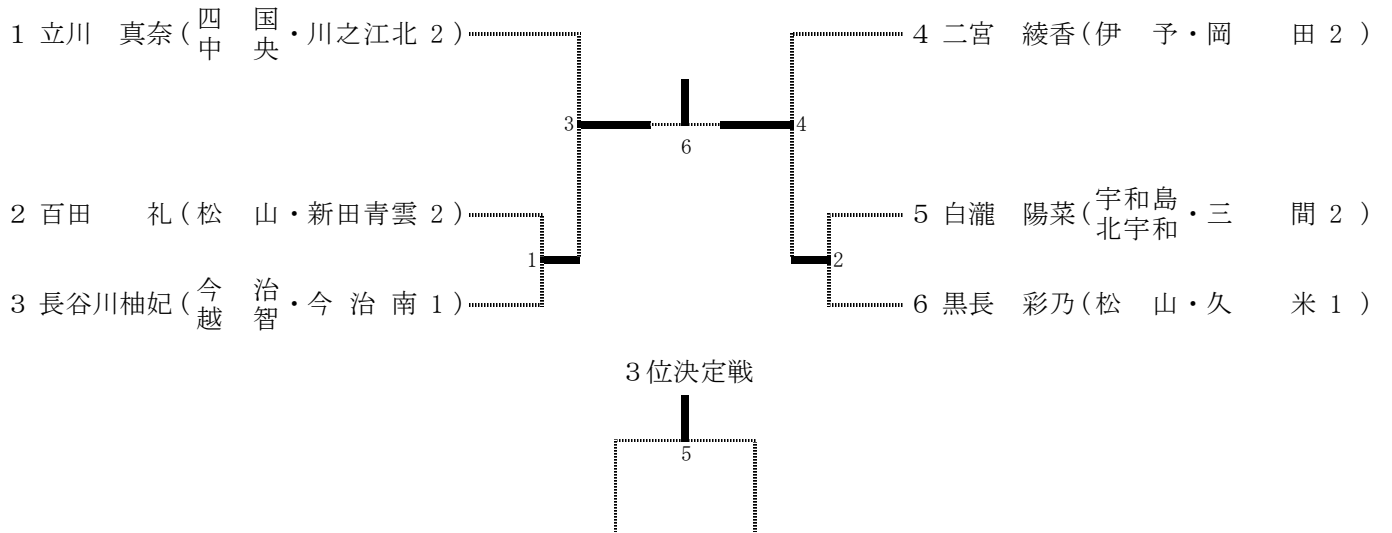

女子70kg超級

< 第3試合場 >

	齊藤	関谷	森山	勝数	負数	順位
1 齊藤 真花 (四 国・三 島 南 1)		①	③			
2 関谷ほのか (伊 予・松 前 2)			②			
3 森山サラダ (今 治 智・今 治 南 2)						