

柔 道

1 期 日 平成30年7月25日(水)～26日(木)
 2 会 場 愛媛県武道館
 3 開 会 式 10:10
 4 競 技 開 始 時 刻 10:30
 5 組 合 せ

[男子団体]

(第1試合場)

(第2試合場)

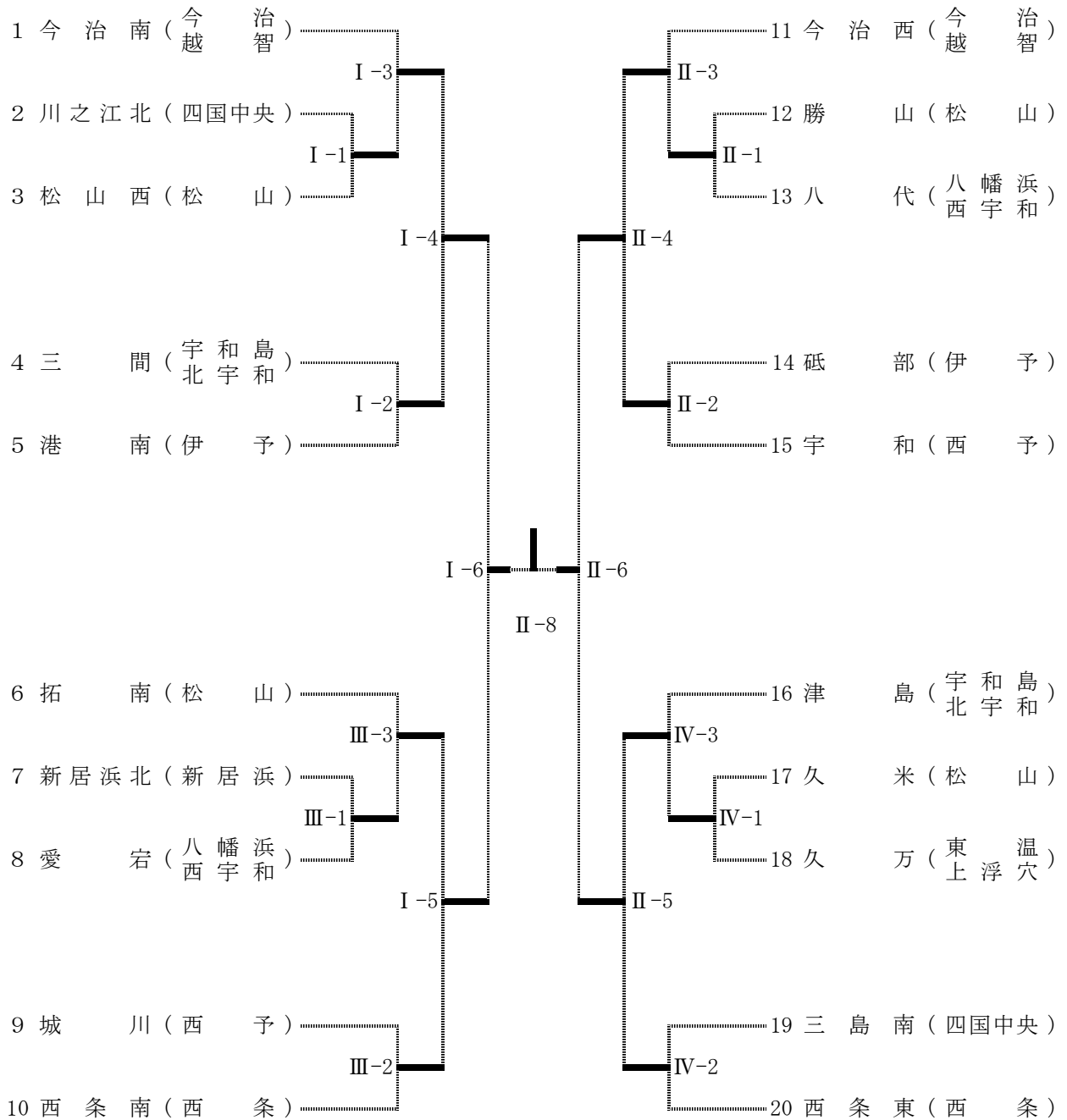

※ 男子団体の1・2回戦は、第3・4試合場も使用するので注意すること。(Ⅲ-1、Ⅳ-2等で表示)

〔 女子団体 〕

(第3試合場)

(第4試合場)

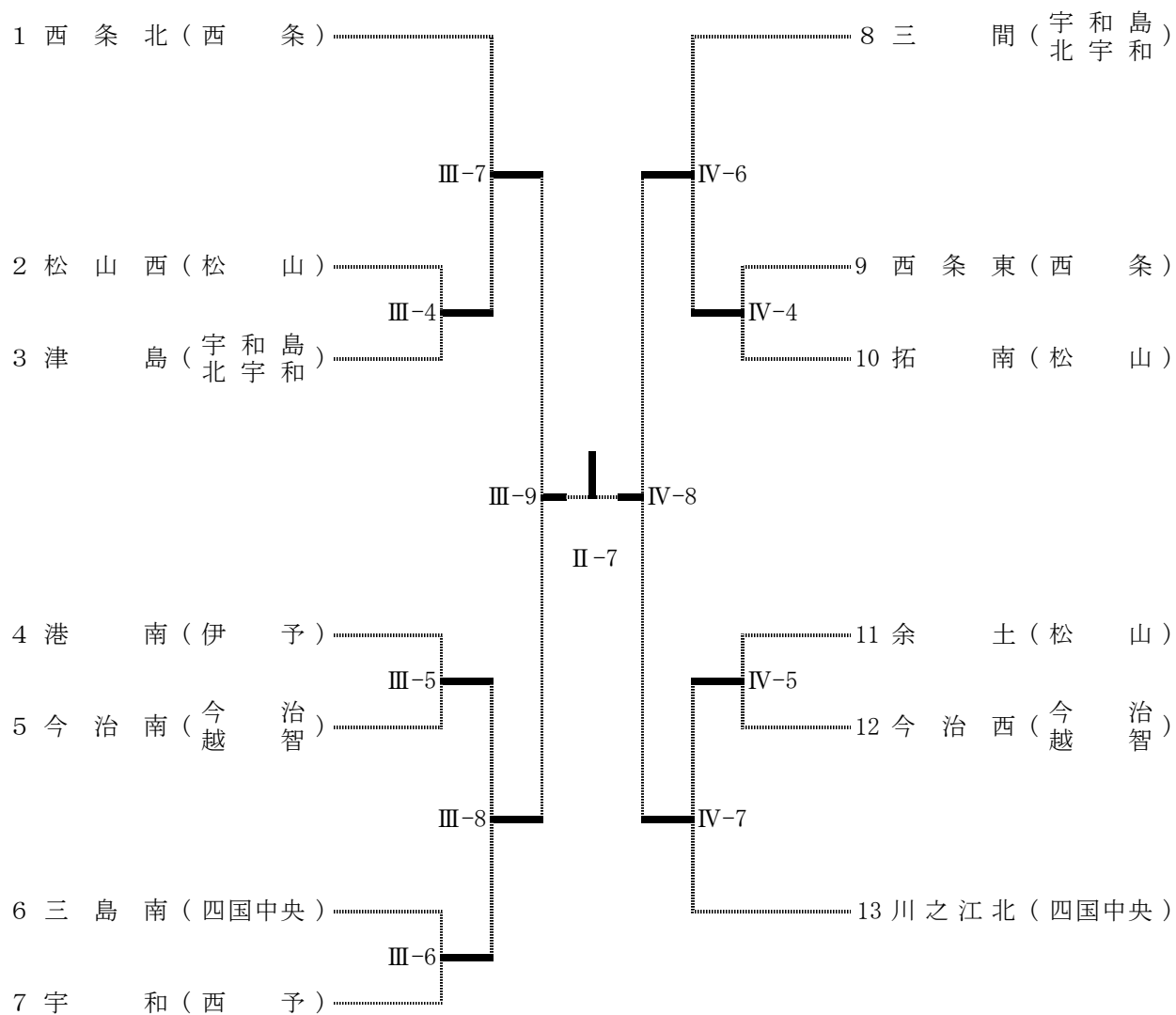

※ 女子団体は、男子団体が入るため、試合順に注意すること。

男子50kg級

< 第1試合場 >

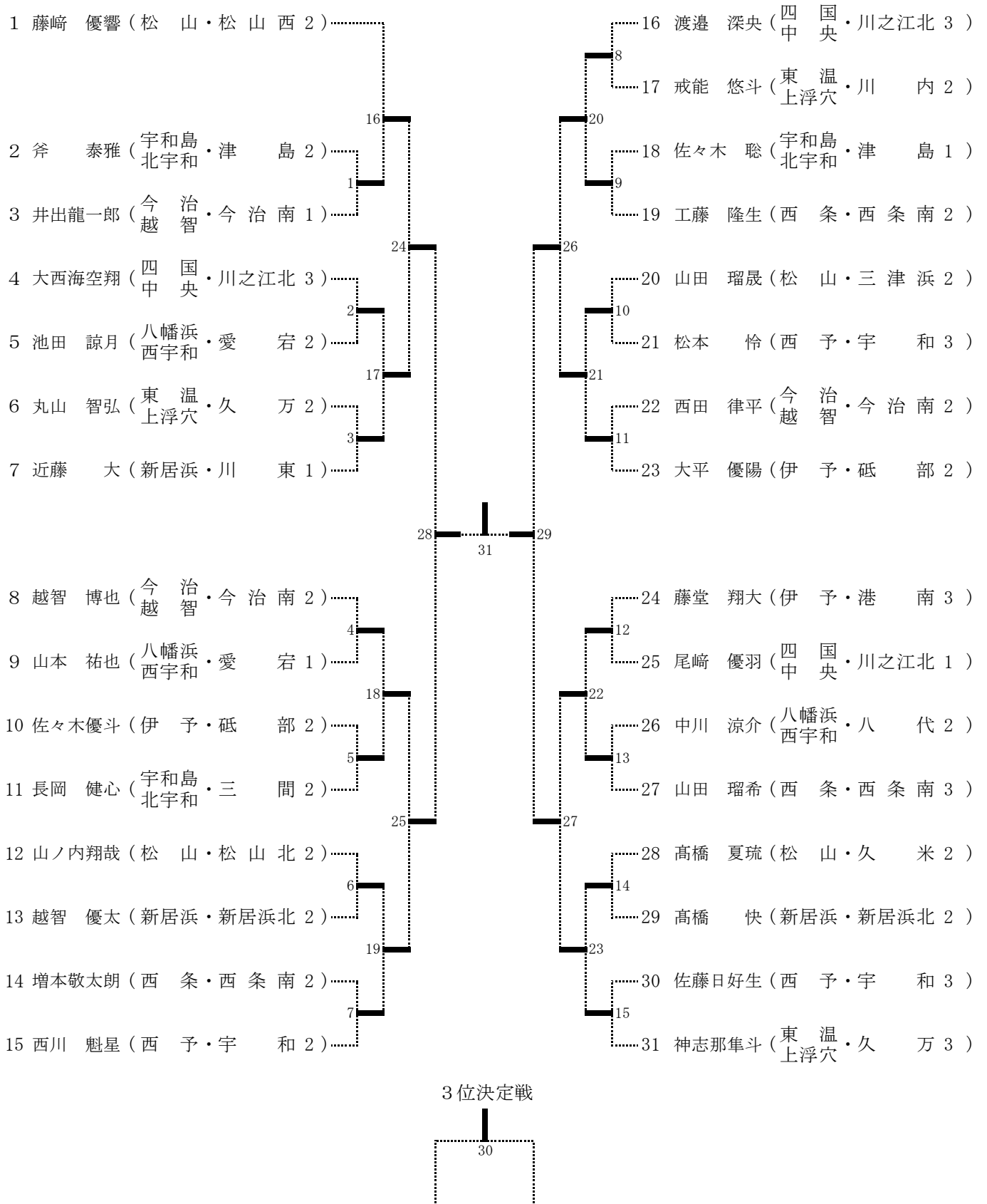

男子55kg級

< 第1試合場 >

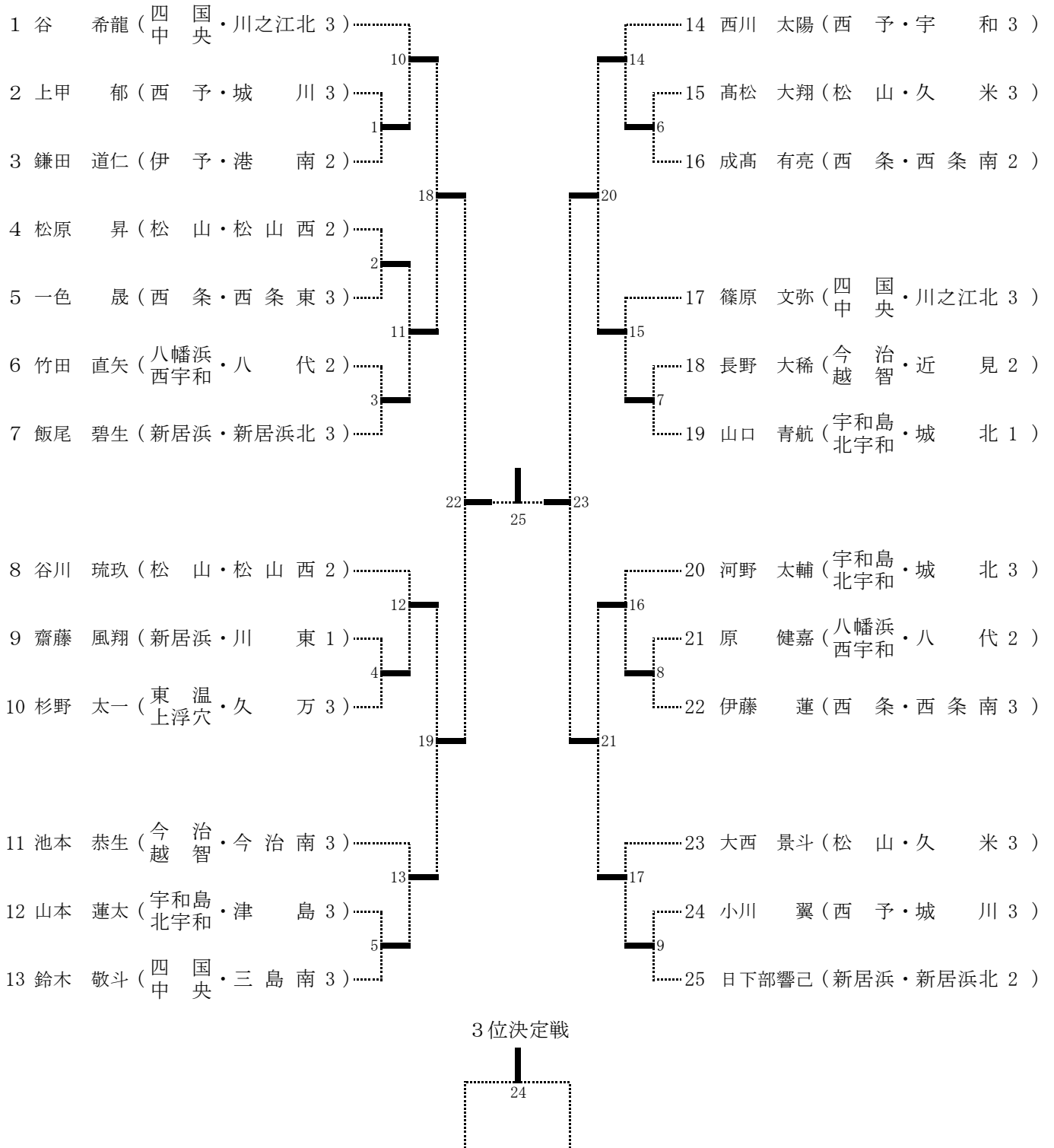

男子60kg級

< 第2試合場 >

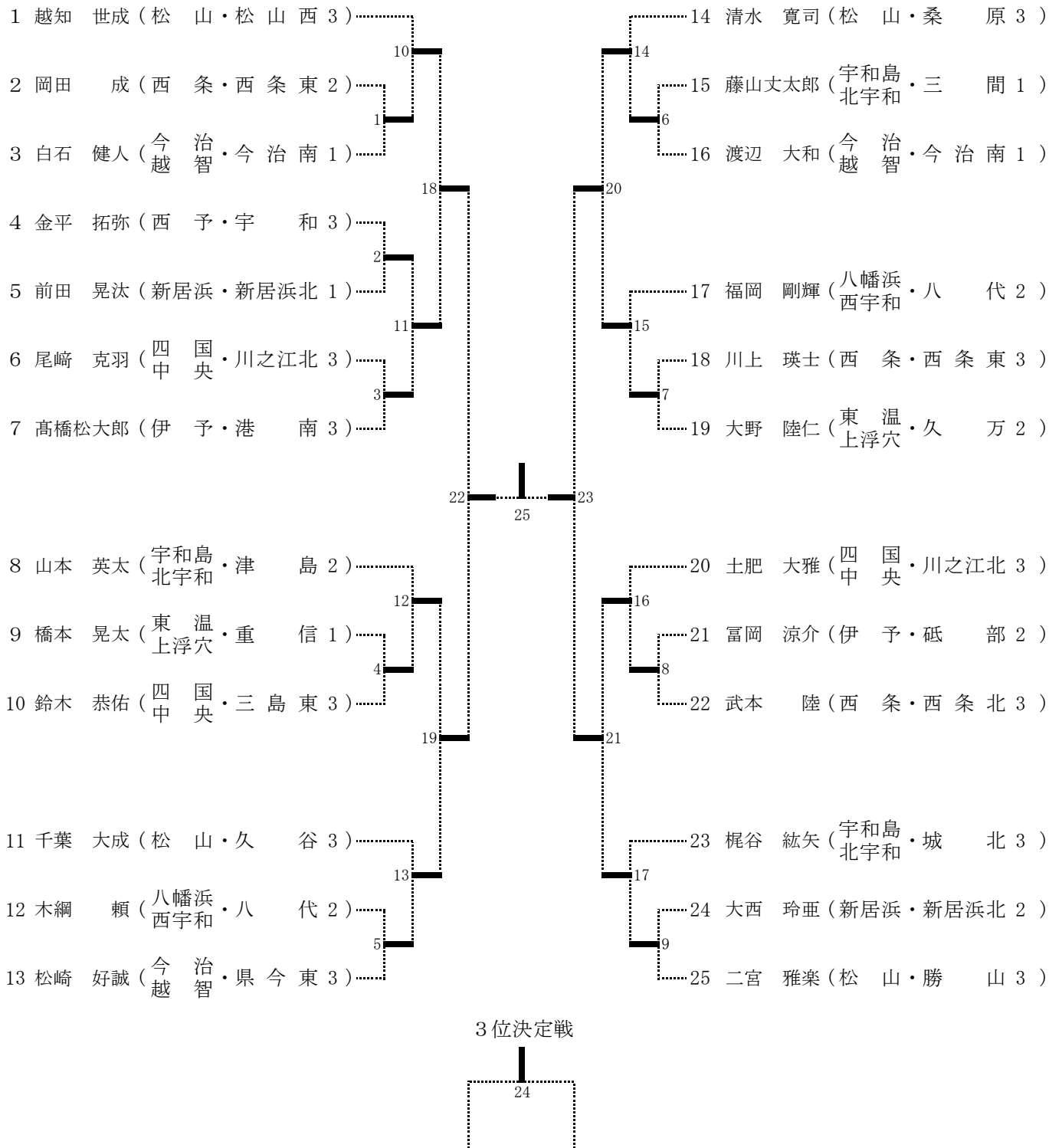

男子66kg級

< 第2試合場 >

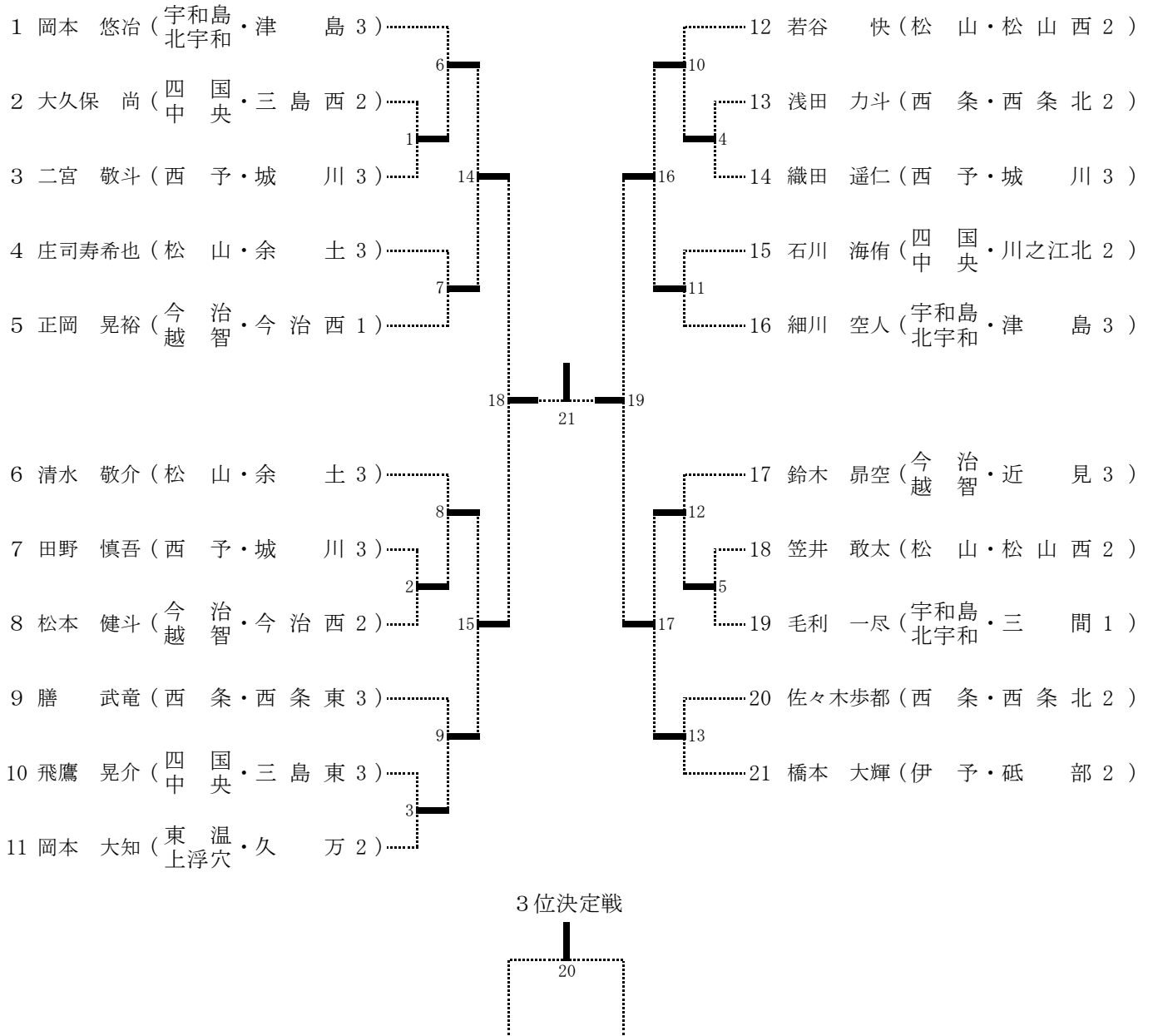

男子73kg級

< 第3試合場 >

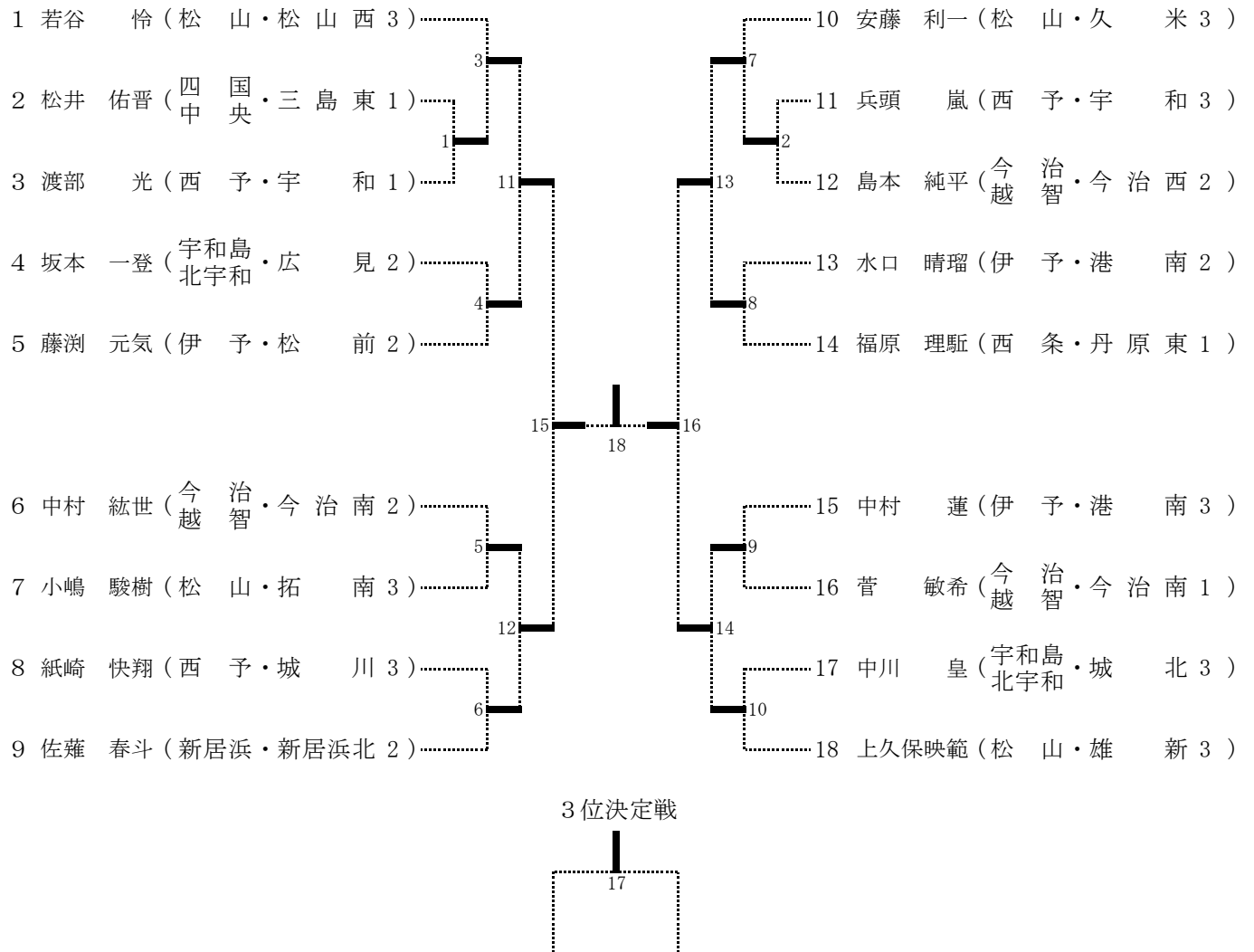

男子 8 1 k g 級

< 第 3 試合場 >

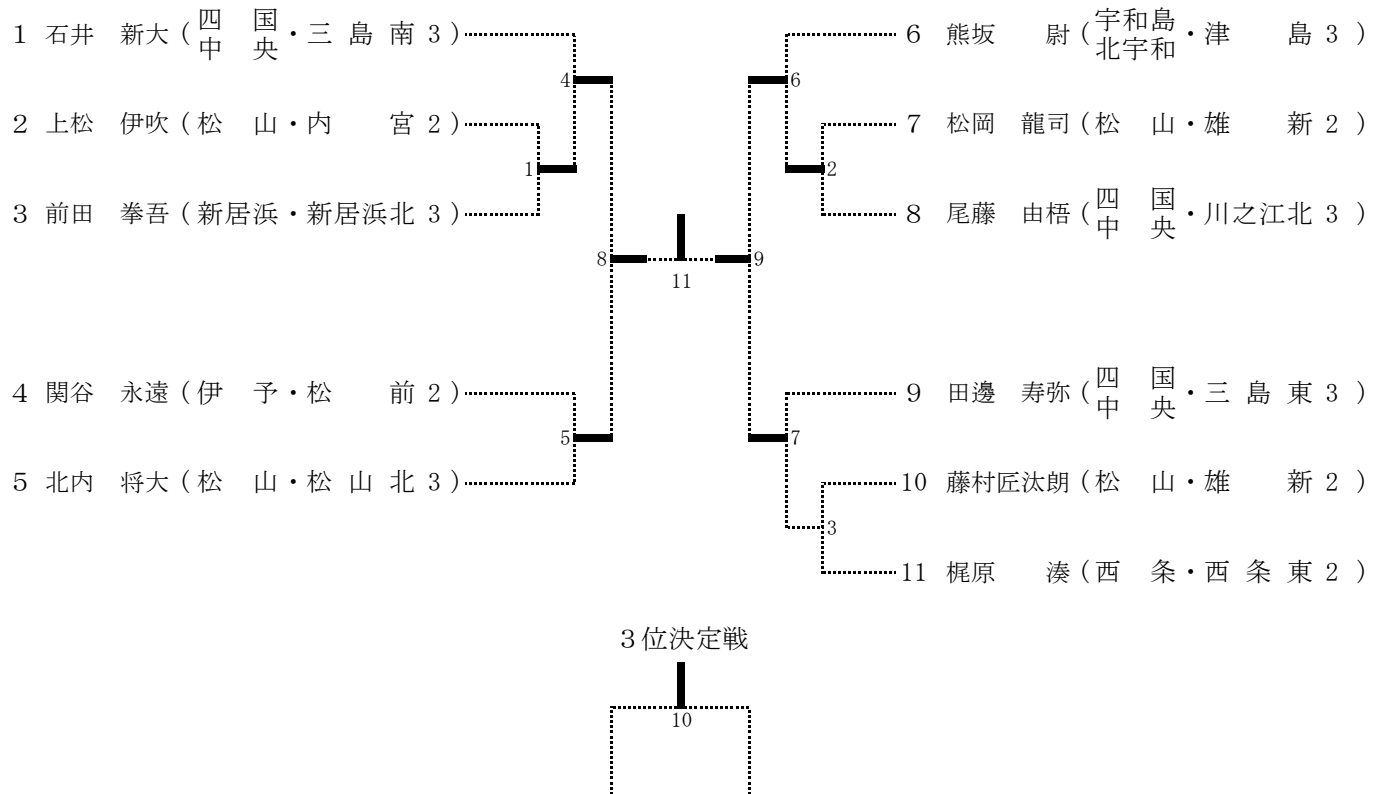

男子90kg級

< 第2試合場 >

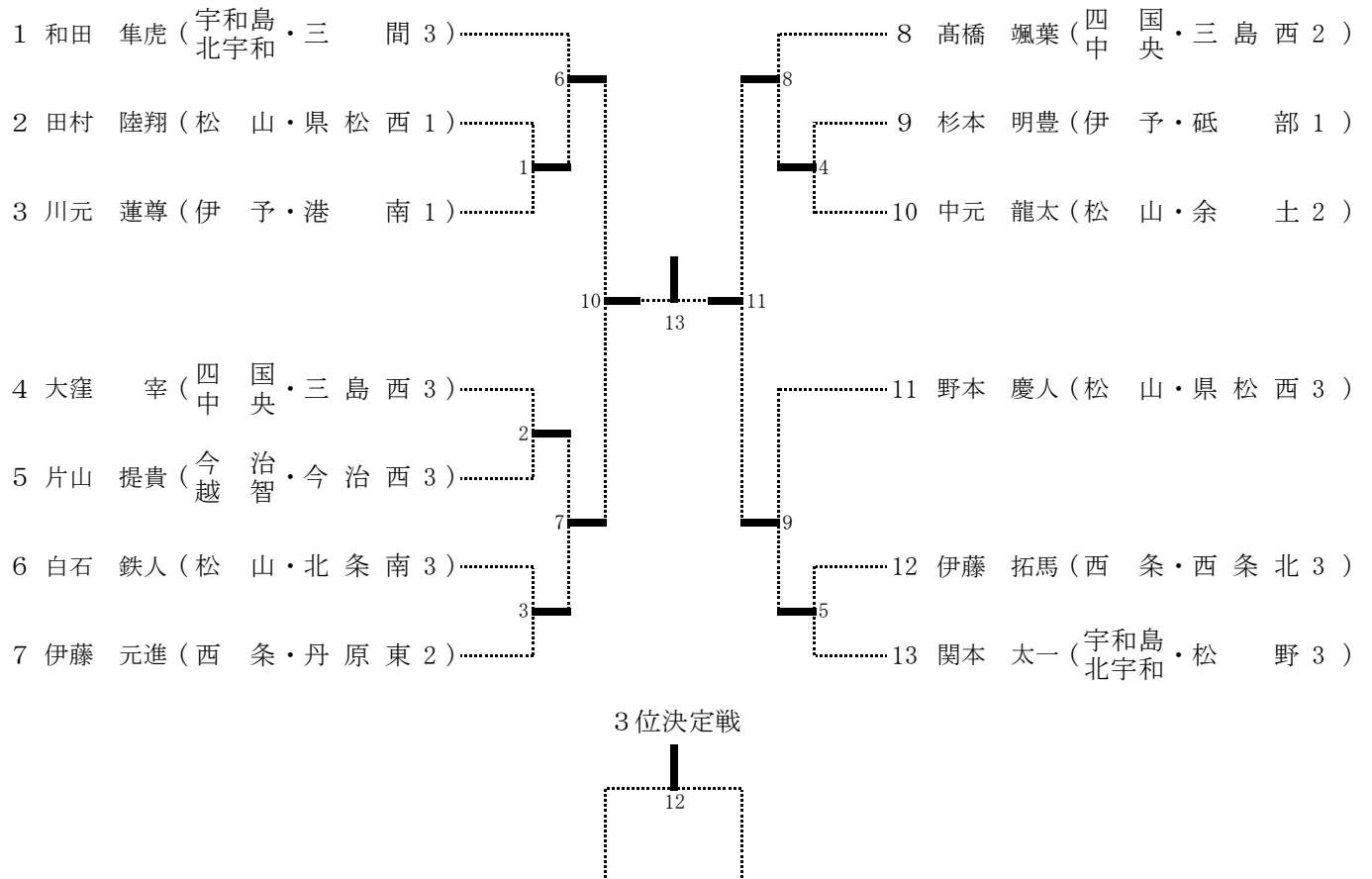

男子90kg超級

< 第3試合場 >

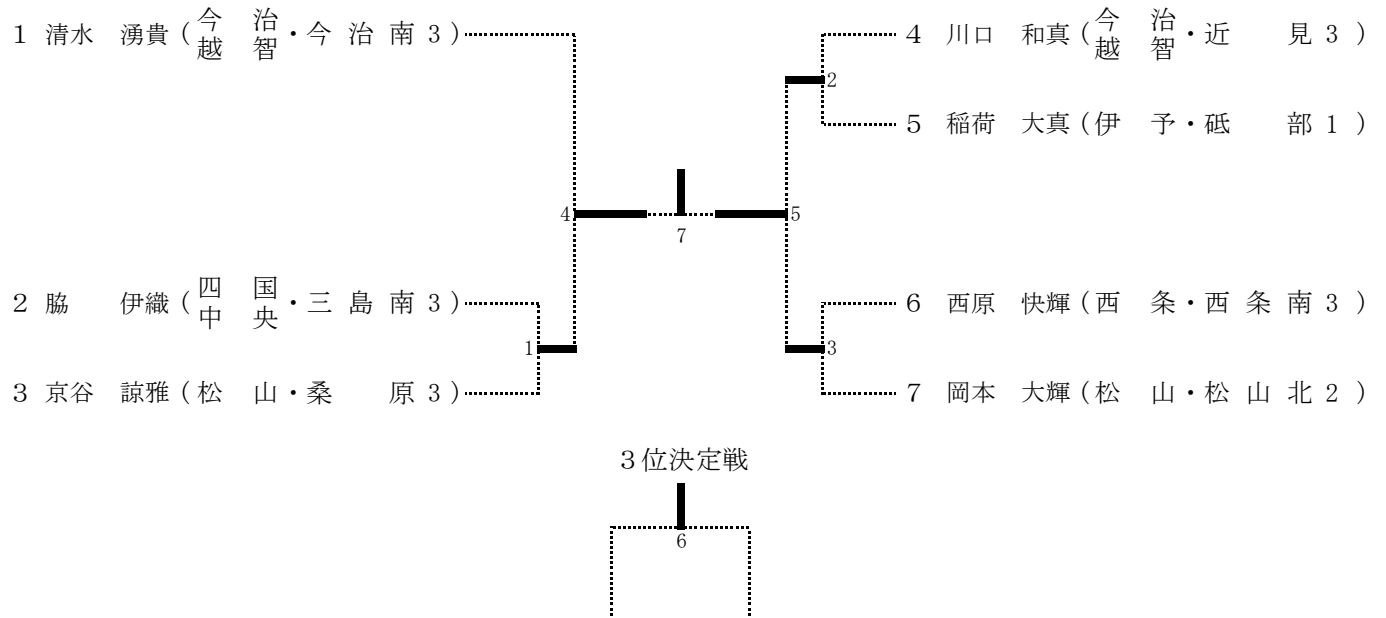

女子40kg級

< 第3試合場 >

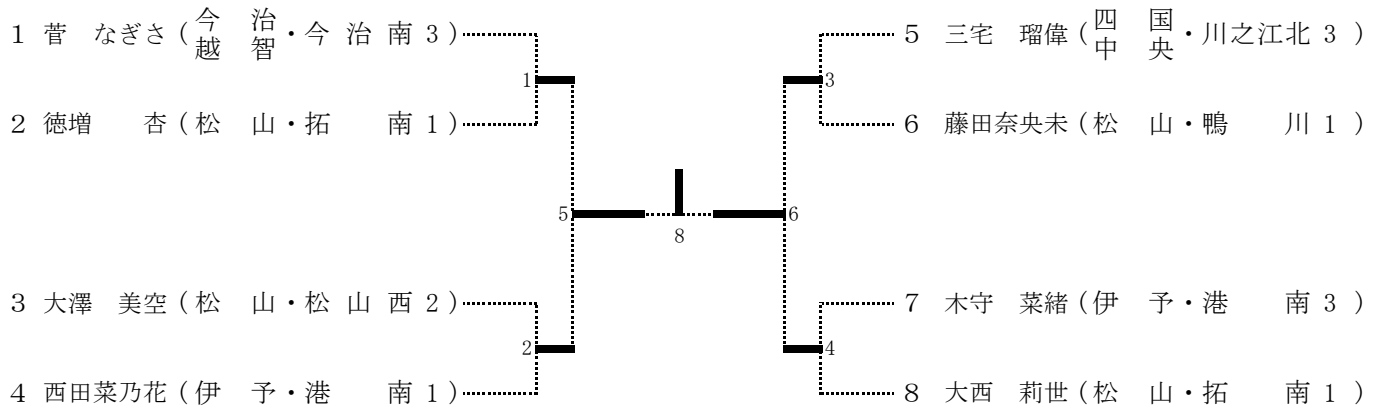

3位決定戦

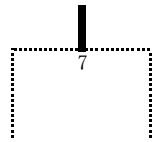

女子44kg級

< 第4試合場 >

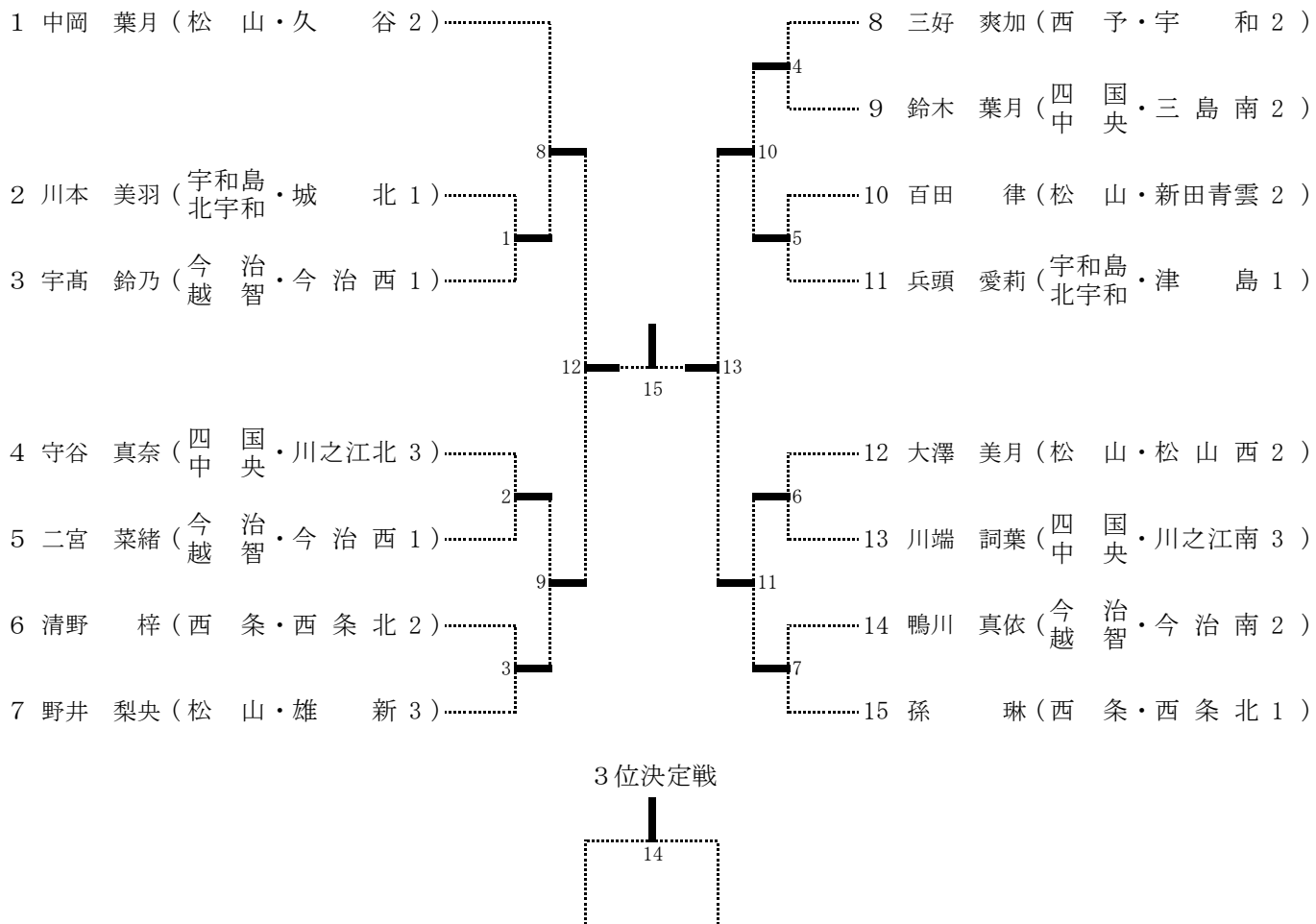

女子48kg級

< 第4試合場 >

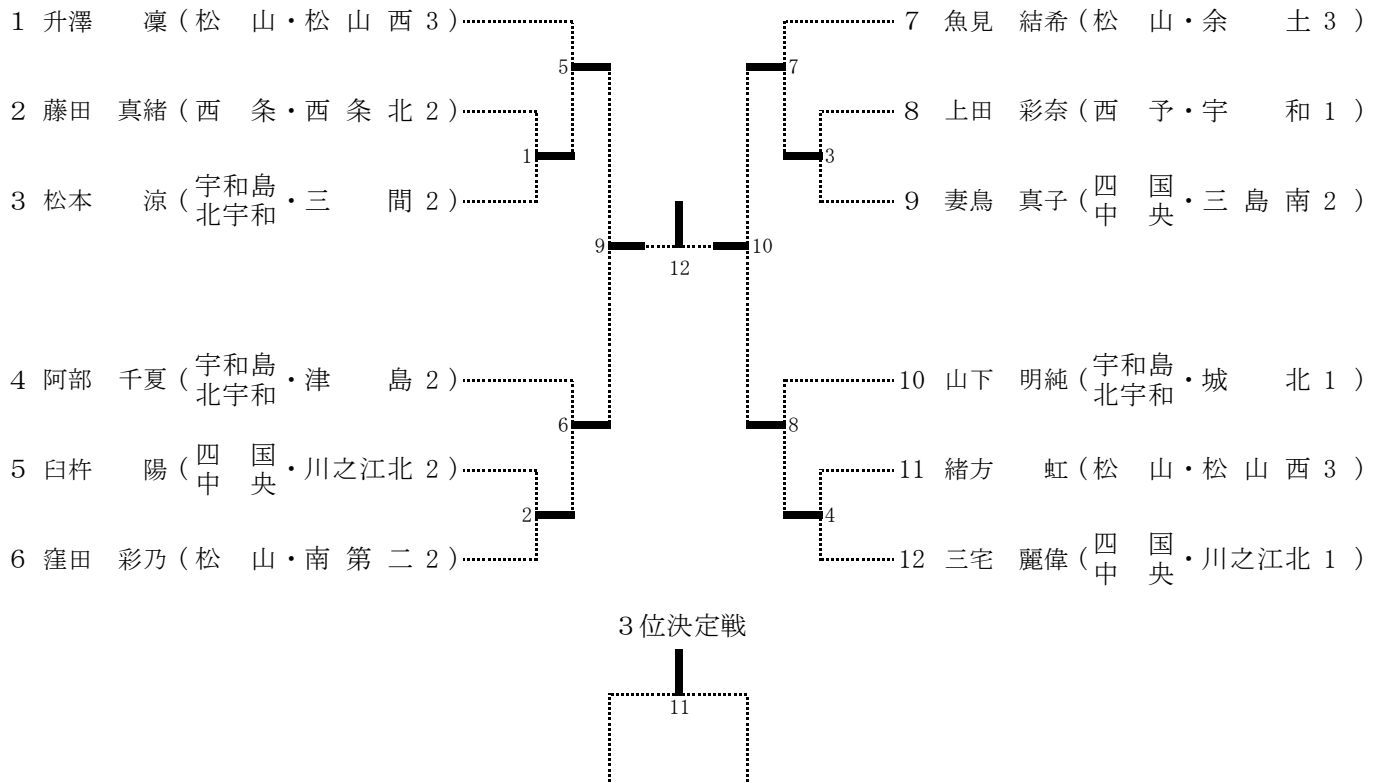

女子52kg級

< 第4試合場 >

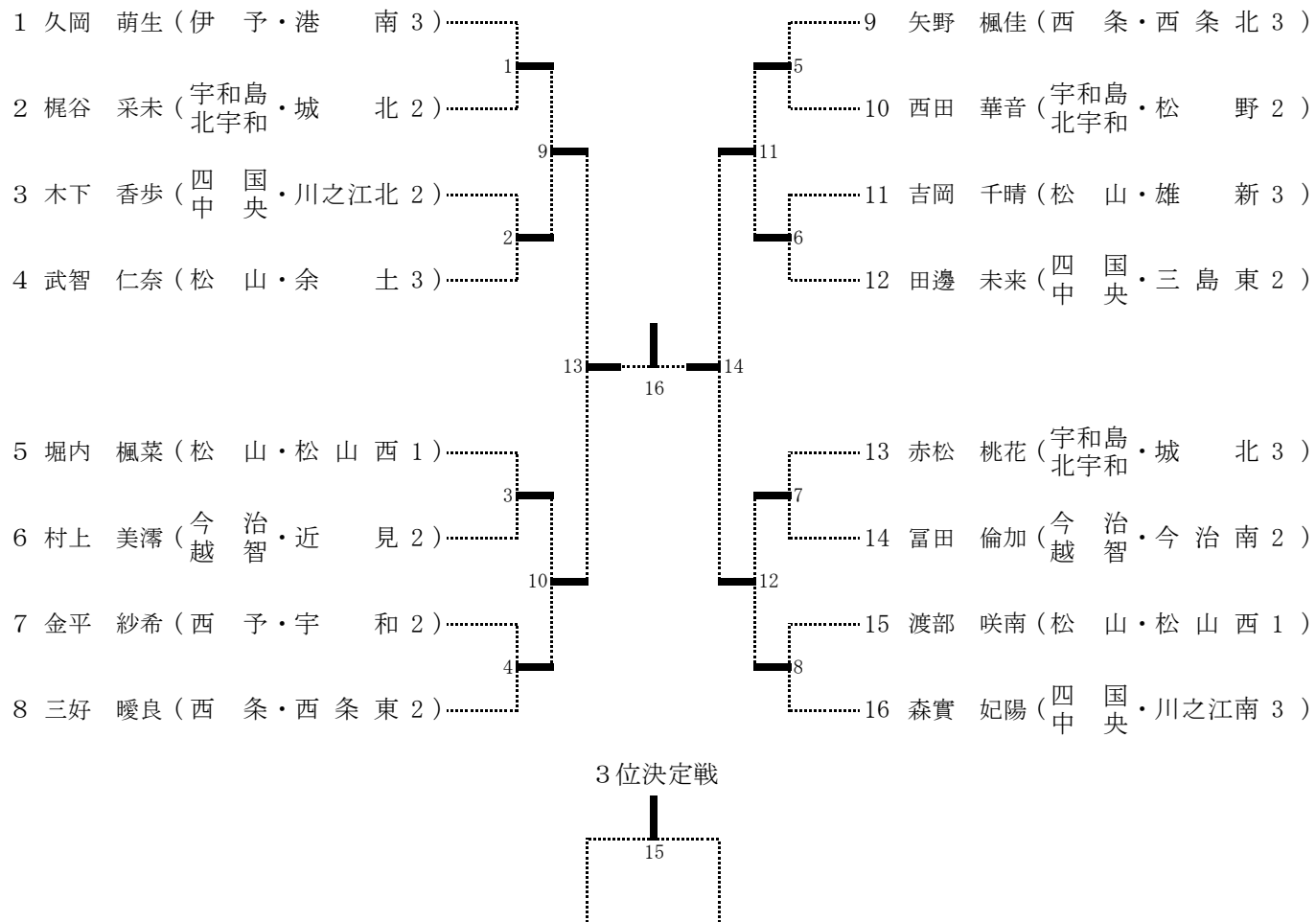

女子57kg級

< 第3試合場 >

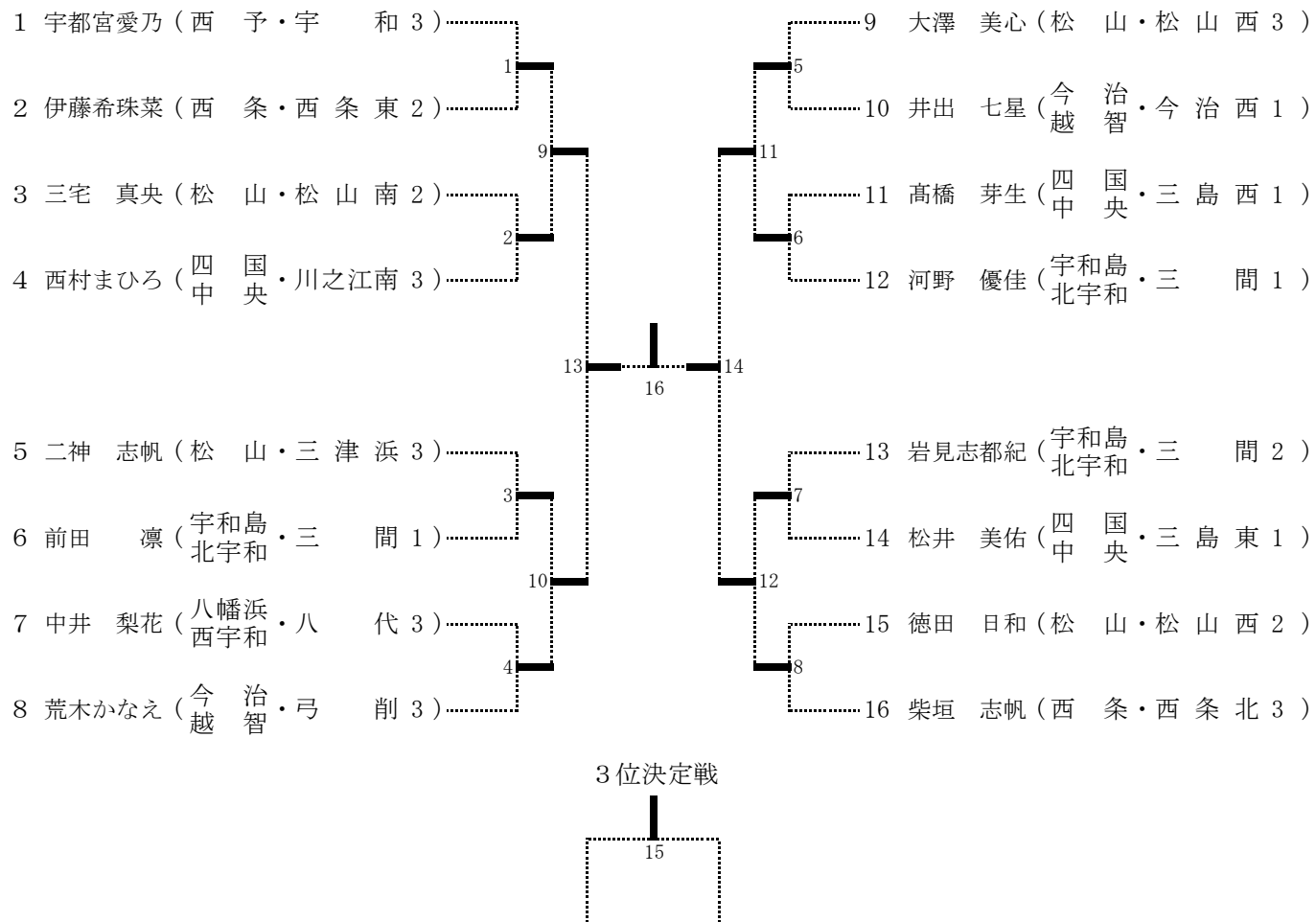

女子63kg級

< 第4試合場 >

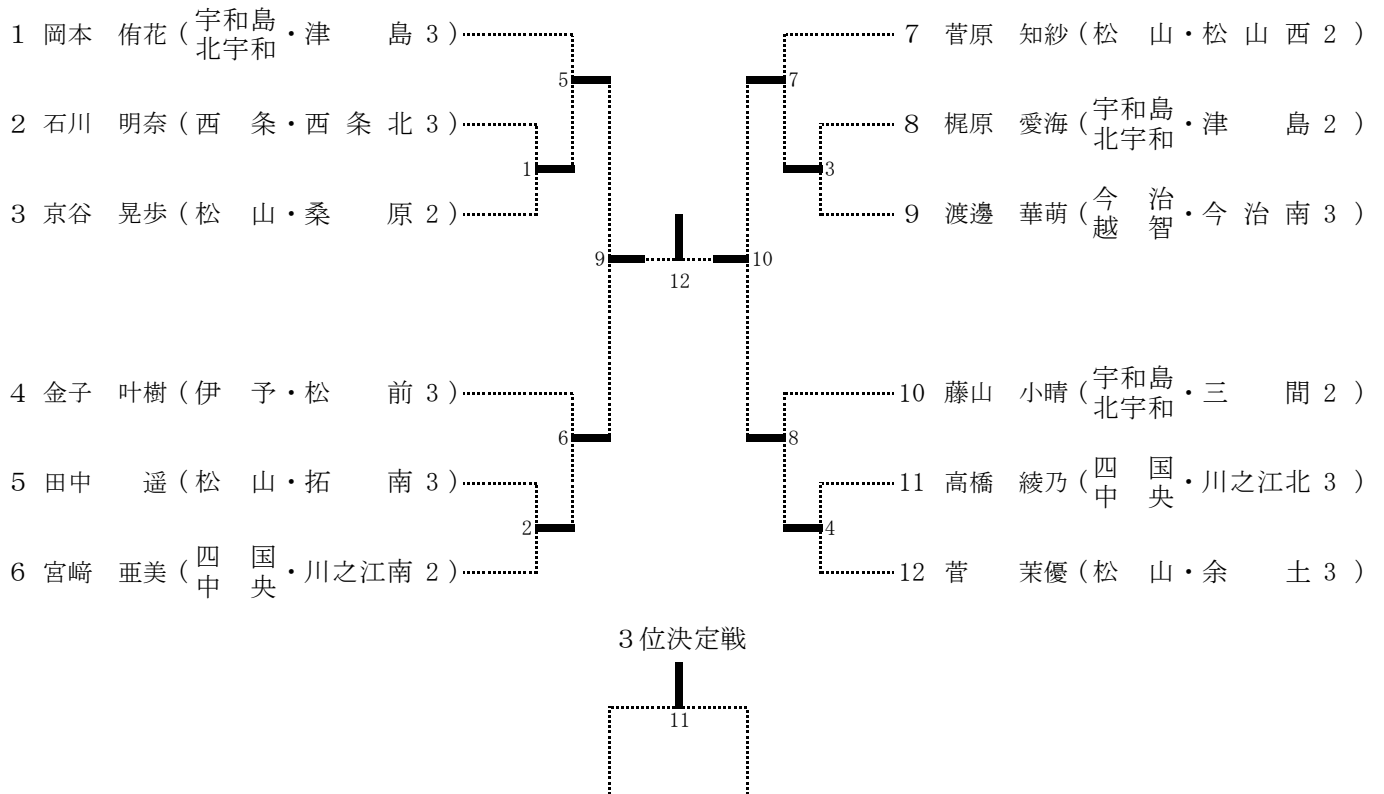

女子70kg級

< 第3試合場 >

	齋藤 真花	西崎 萌依	黒長 彩乃	勝	負	順位
1 齋藤 真花 (四 国 ・ 三 島 南 3) 中 央		①	③			
2 西崎 萌依 (松 山 ・ 拓 南 3)			②			
3 黒長 彩乃 (松 山 ・ 久 米 3)						

女子70kg超級

< 第4試合場 >

	長谷川	山内	檜垣	岡本	勝	負	順位
1 長谷川柚妃 (今治・今治南3)		①	③	⑤			
2 山内 愛美 (松山・道後2)			⑥	④			
3 檜垣 杏佳 (今治・県今東2)				②			
4 岡本 凛 (西条・西条東2)							