

柔 道

- | | | | | | | | |
|---|---|---|---------------------|-------|---|---|-------|
| 1 | 期 | 日 | 令和4年7月22日(金)～23日(土) | | | | |
| 2 | 会 | 場 | 愛媛県武道館 | | | | |
| 3 | 開 | 会 | 式 | 10:10 | | | |
| 4 | 競 | 技 | 開 | 始 | 時 | 刻 | 10:30 |
| 5 | 組 | 合 | せ | | | | |

[男子団体]

(第1試合場)

(第2試合場)

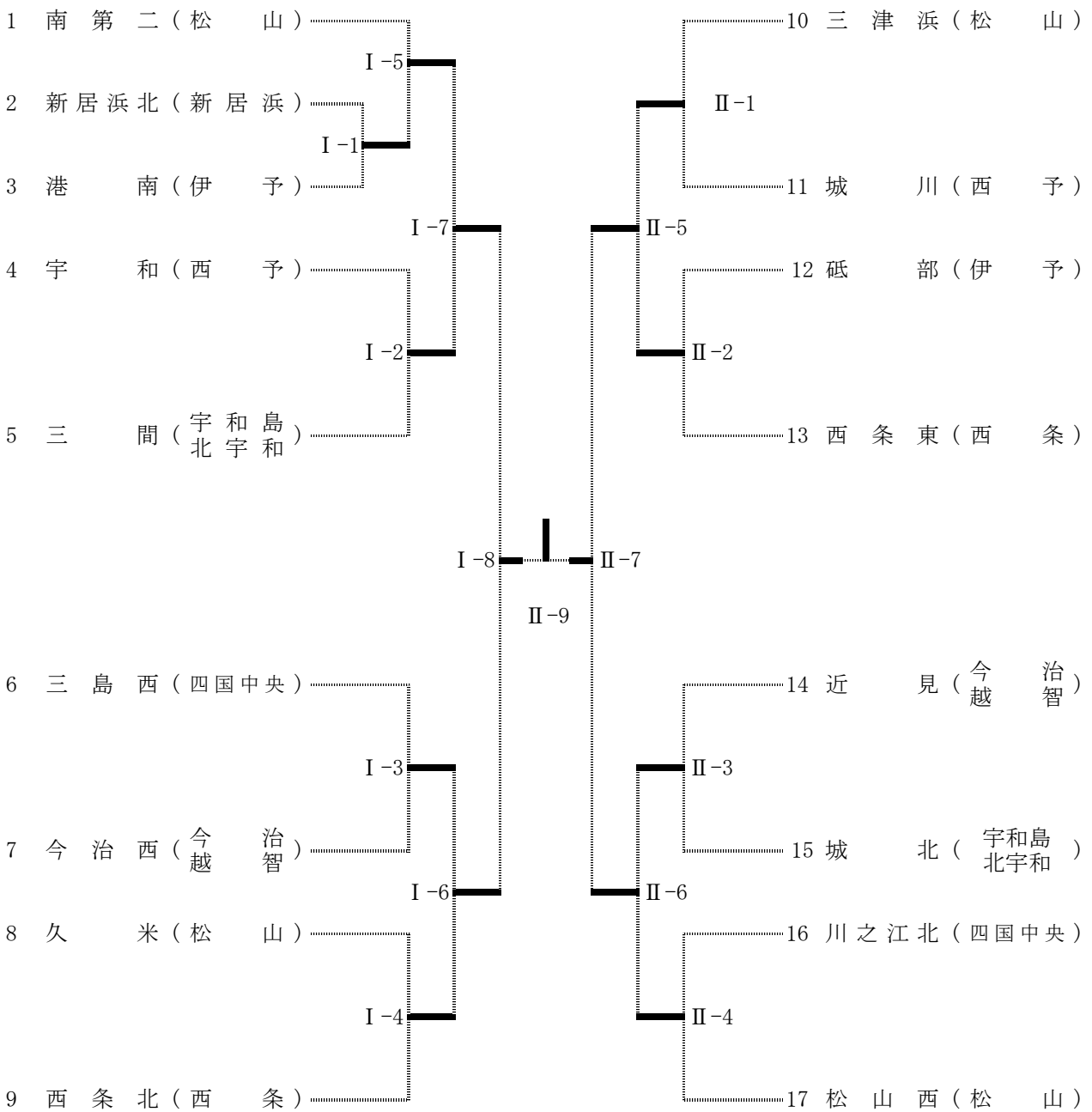

〔 女子団体 〕

(第3試合場)

(第4試合場)

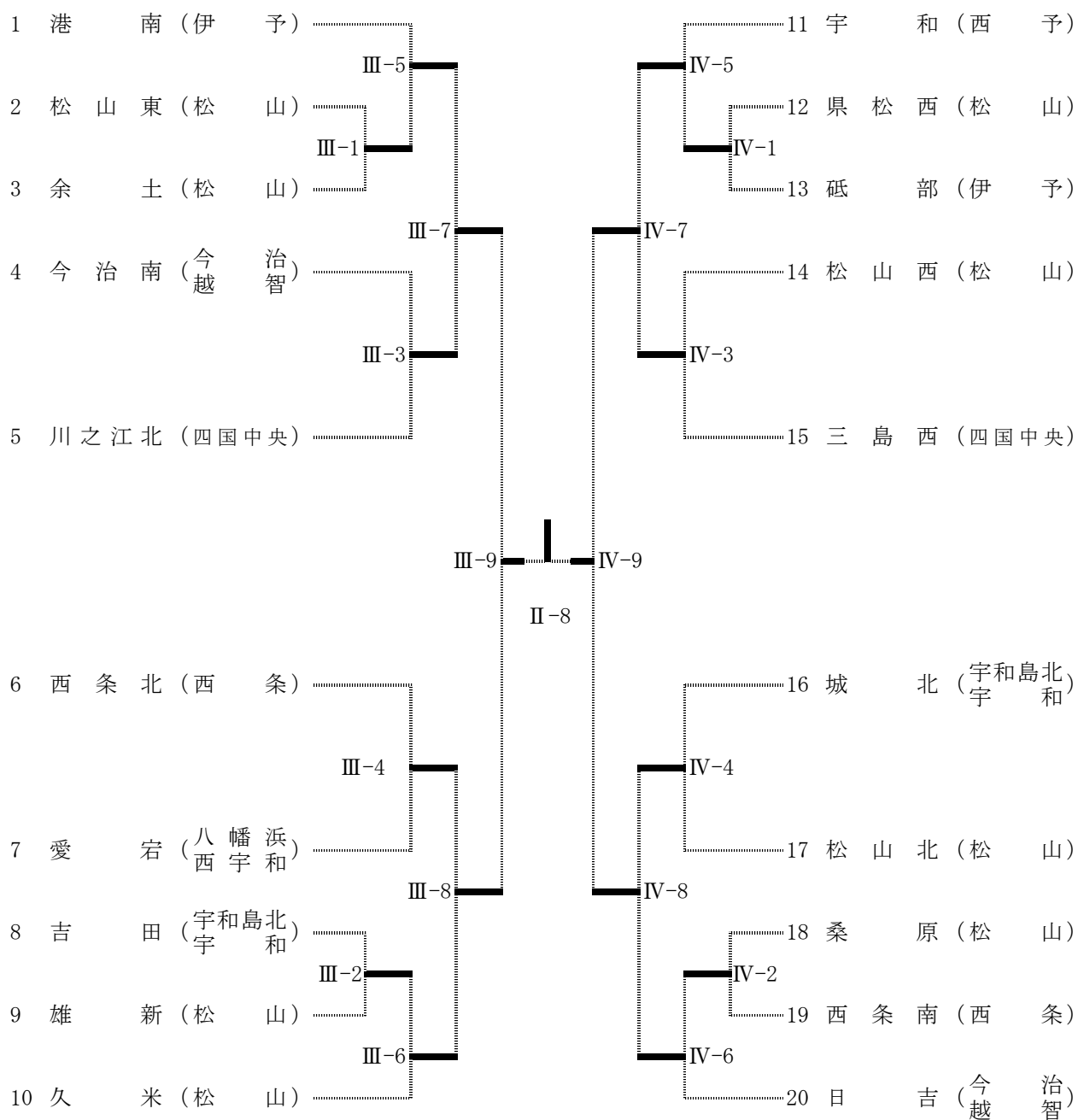

※ 女子団体は、男子団体が入るため、試合順に注意すること。

男子50kg級

< 第1試合場 >

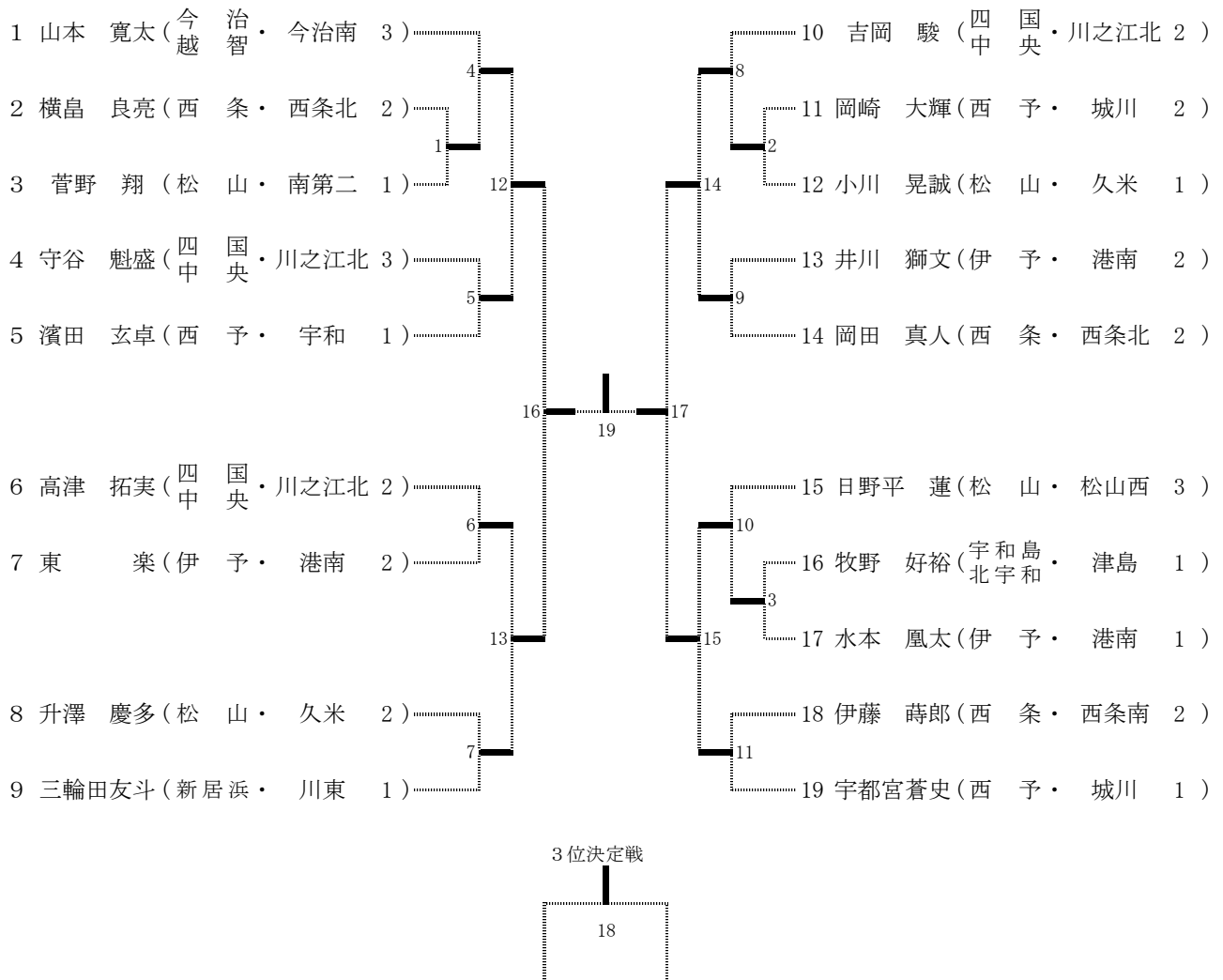

男子55kg級

< 第2試合場 >

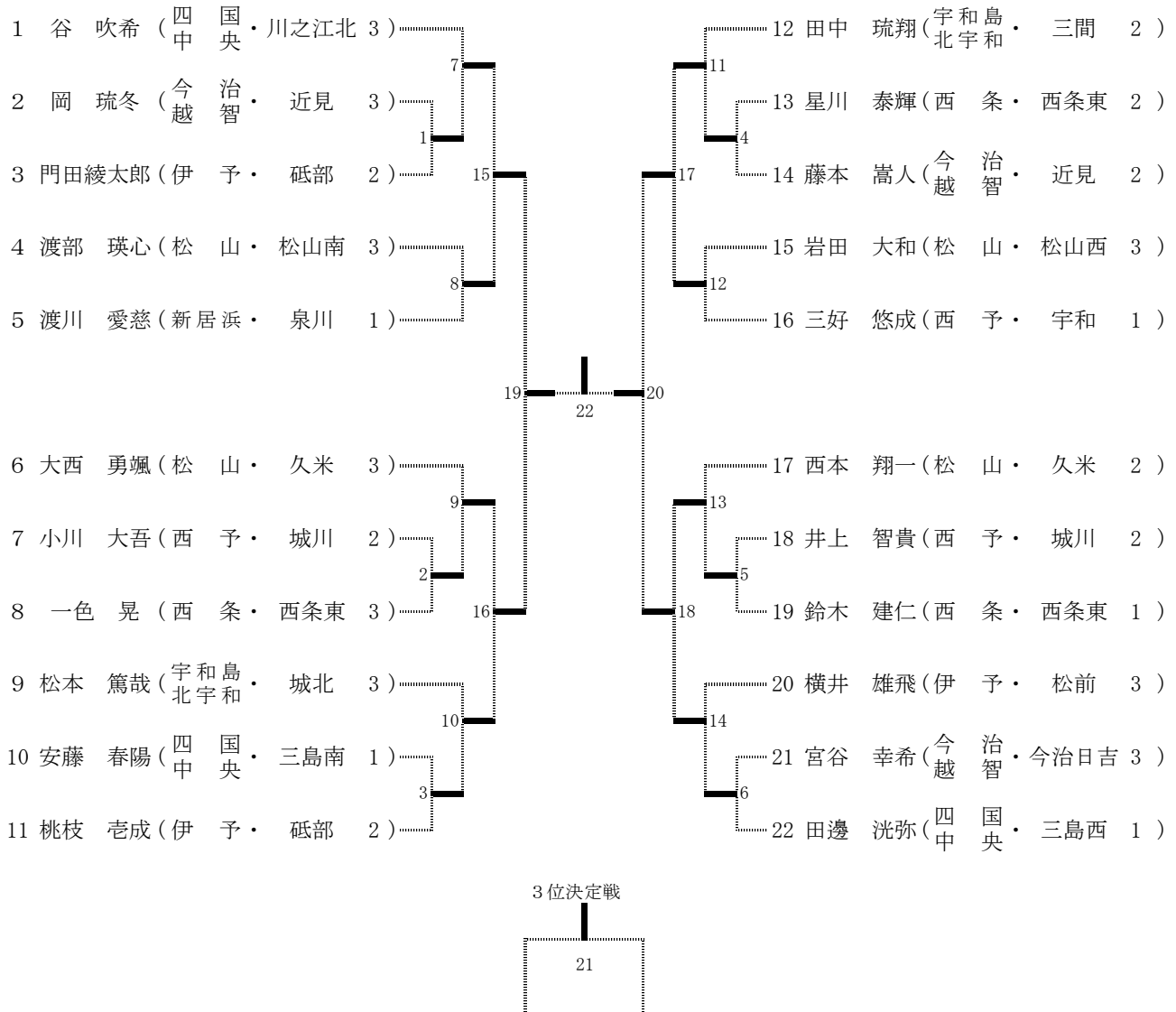

男子60kg級

< 第1試合場 >

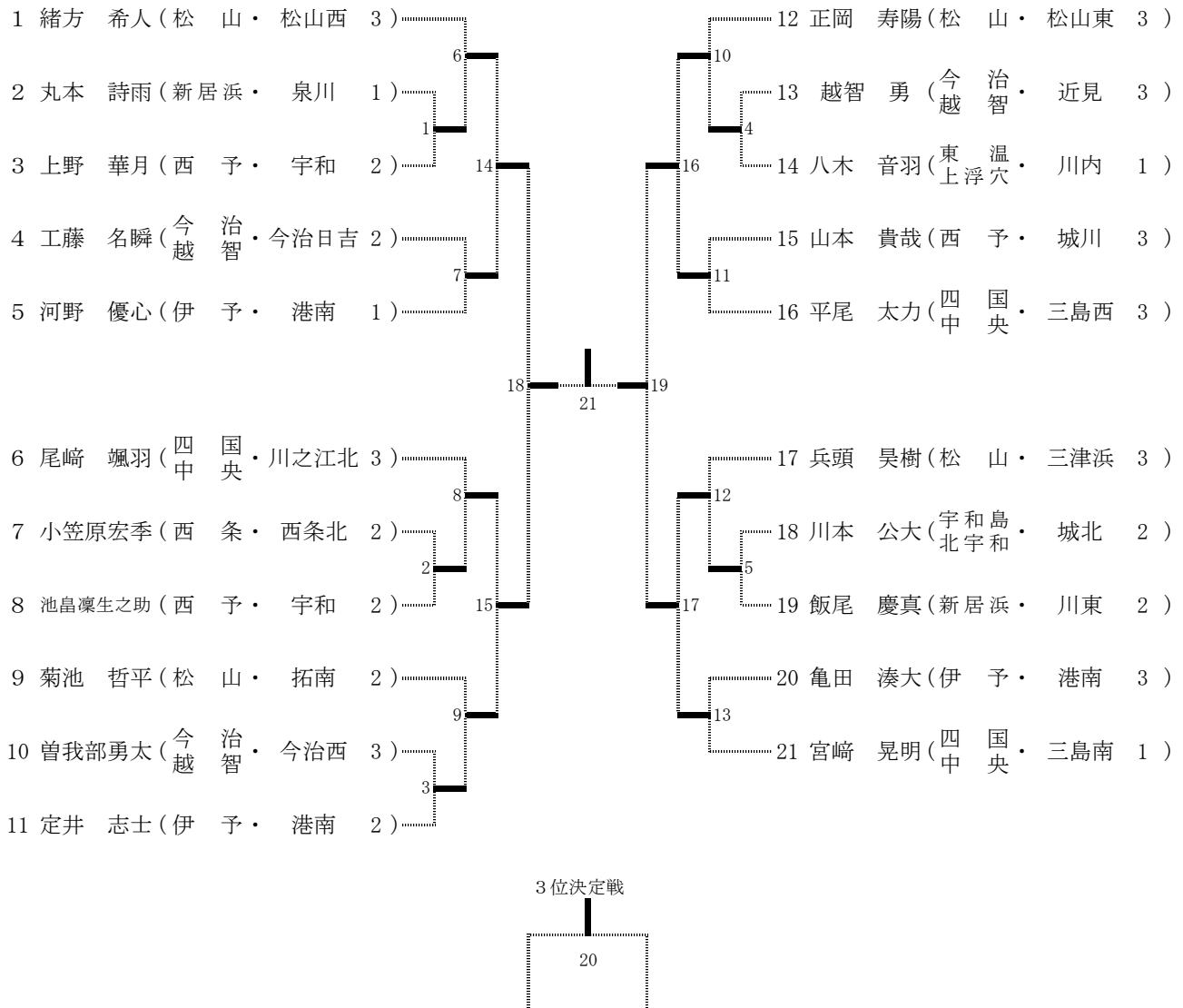

男子73kg級

< 第3試合場 >

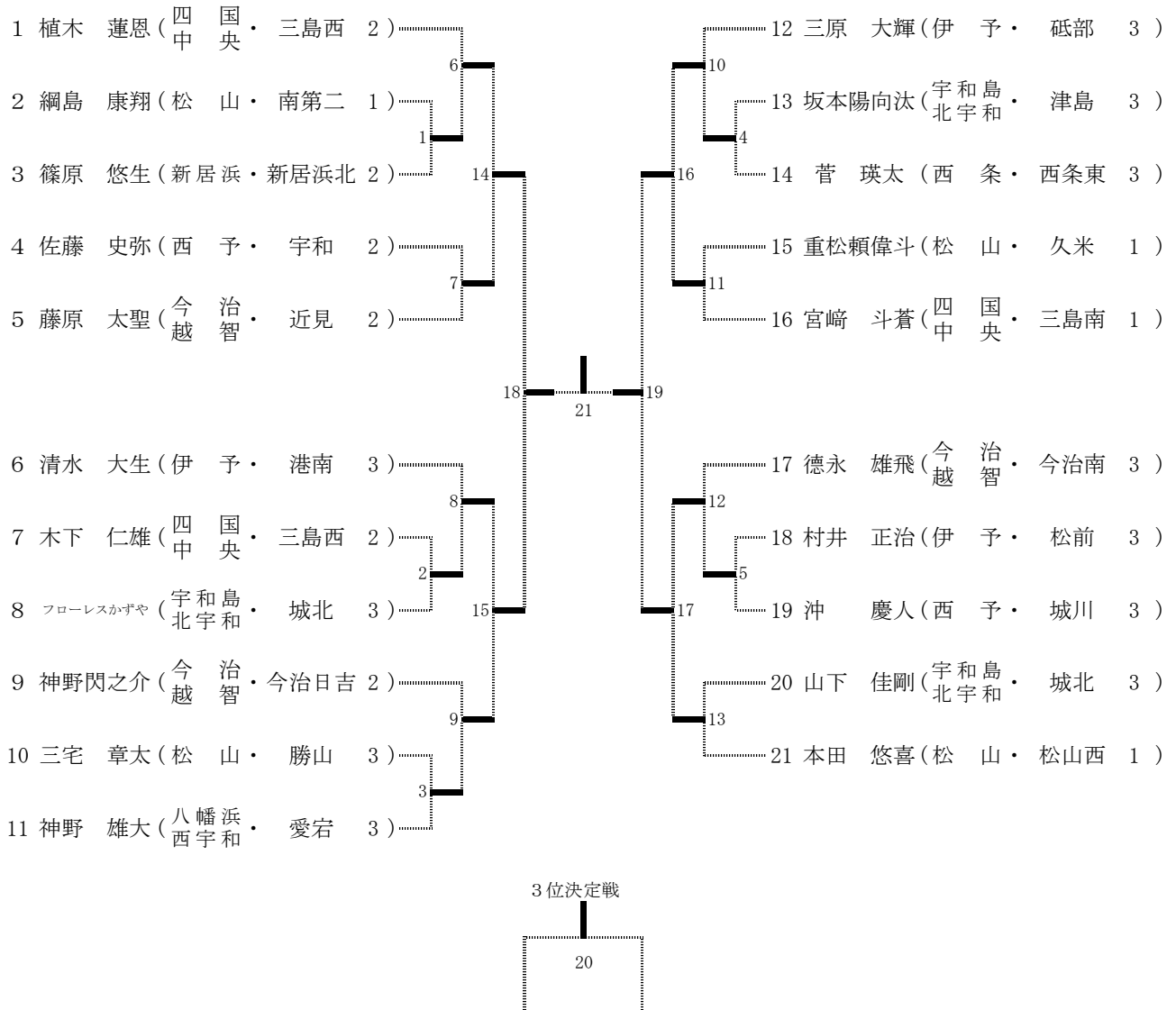

男子 81kg 級

< 第3試合場 >

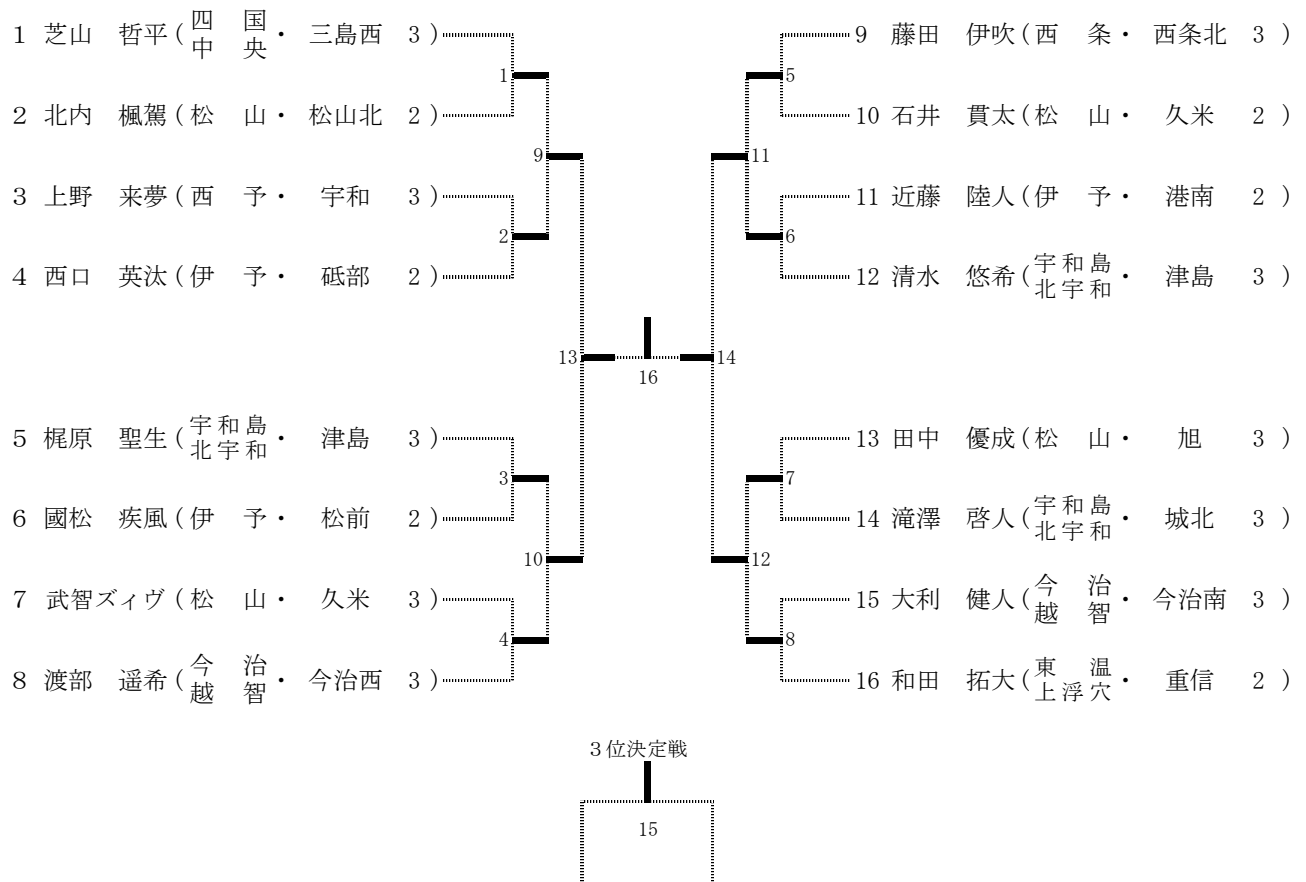

男子90kg級

< 第4試合場 >

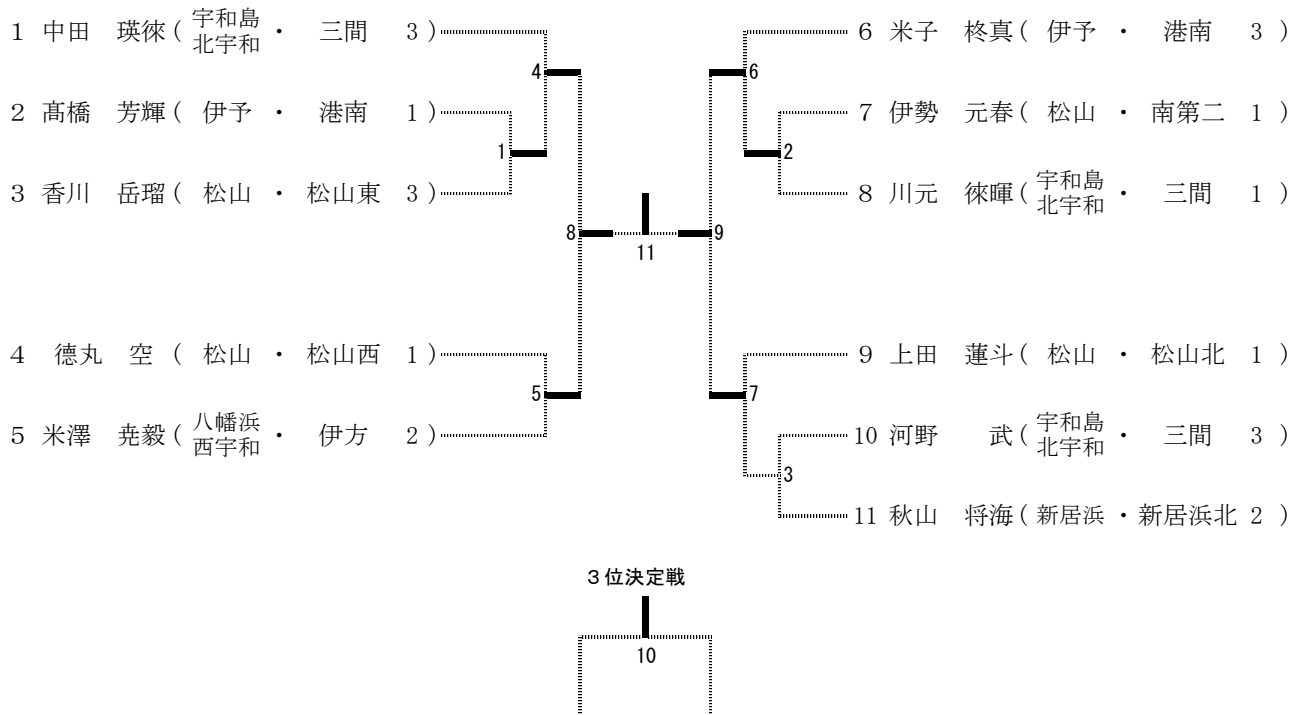

男子90kg超級

< 第4試合場 >

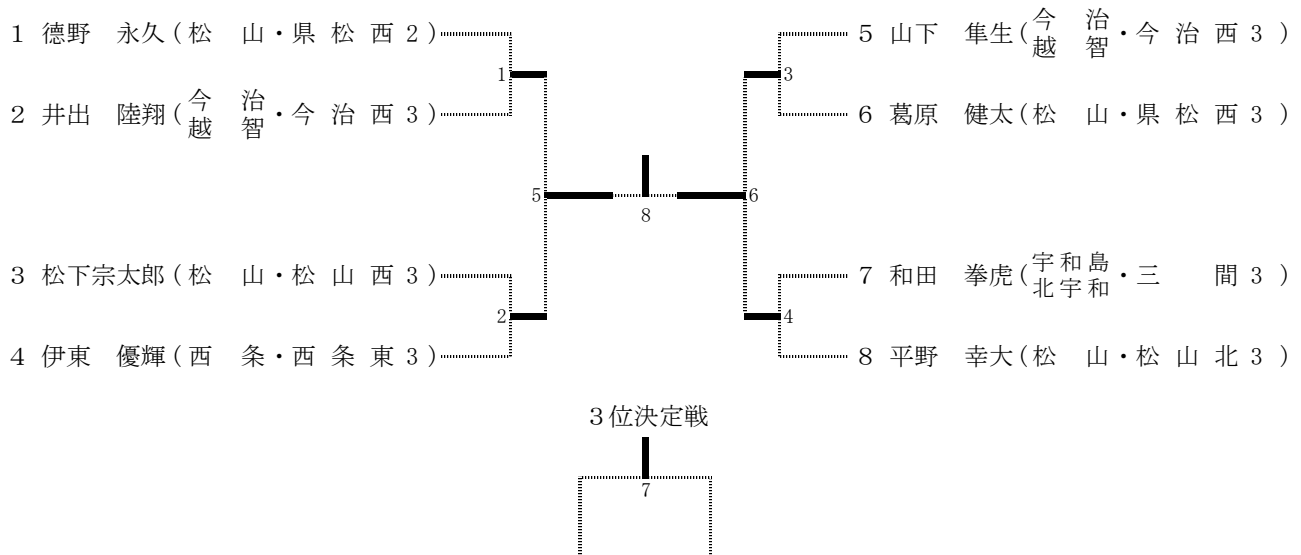

女子40kg級

< 第1試合場 >

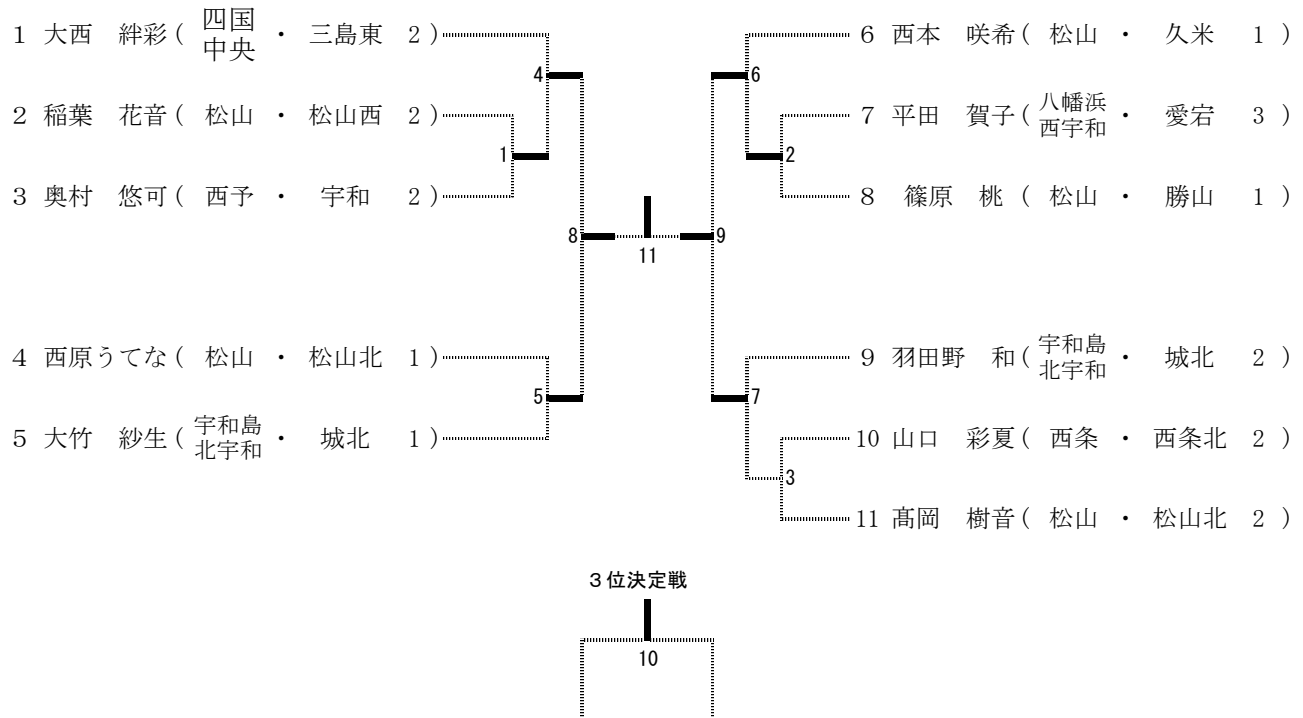

女子44kg級

< 第3試合場 >

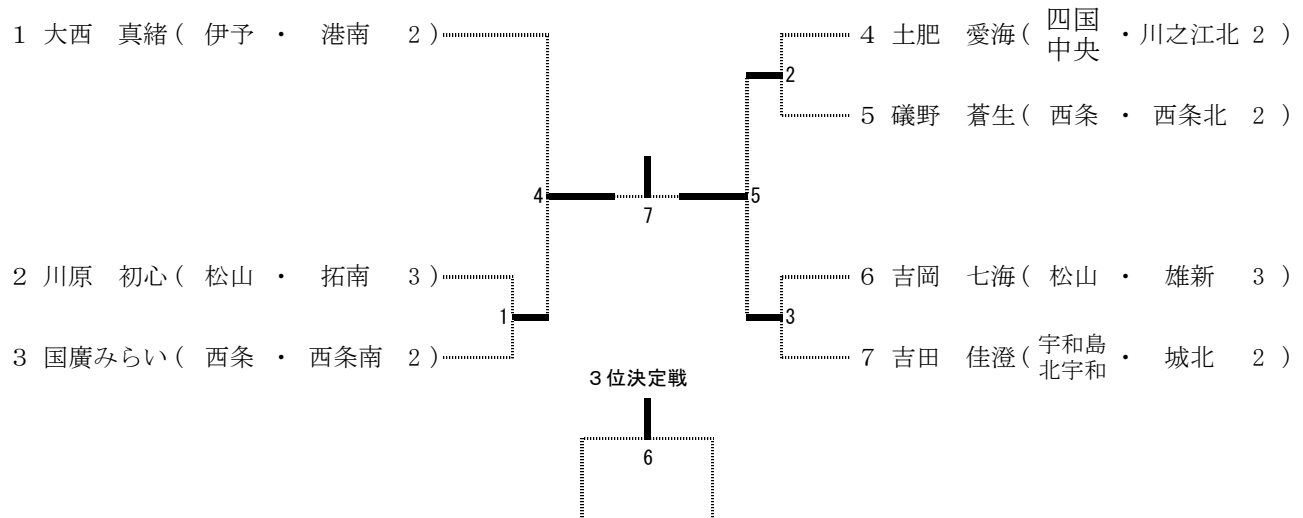

女子48kg級

< 第4試合場 >

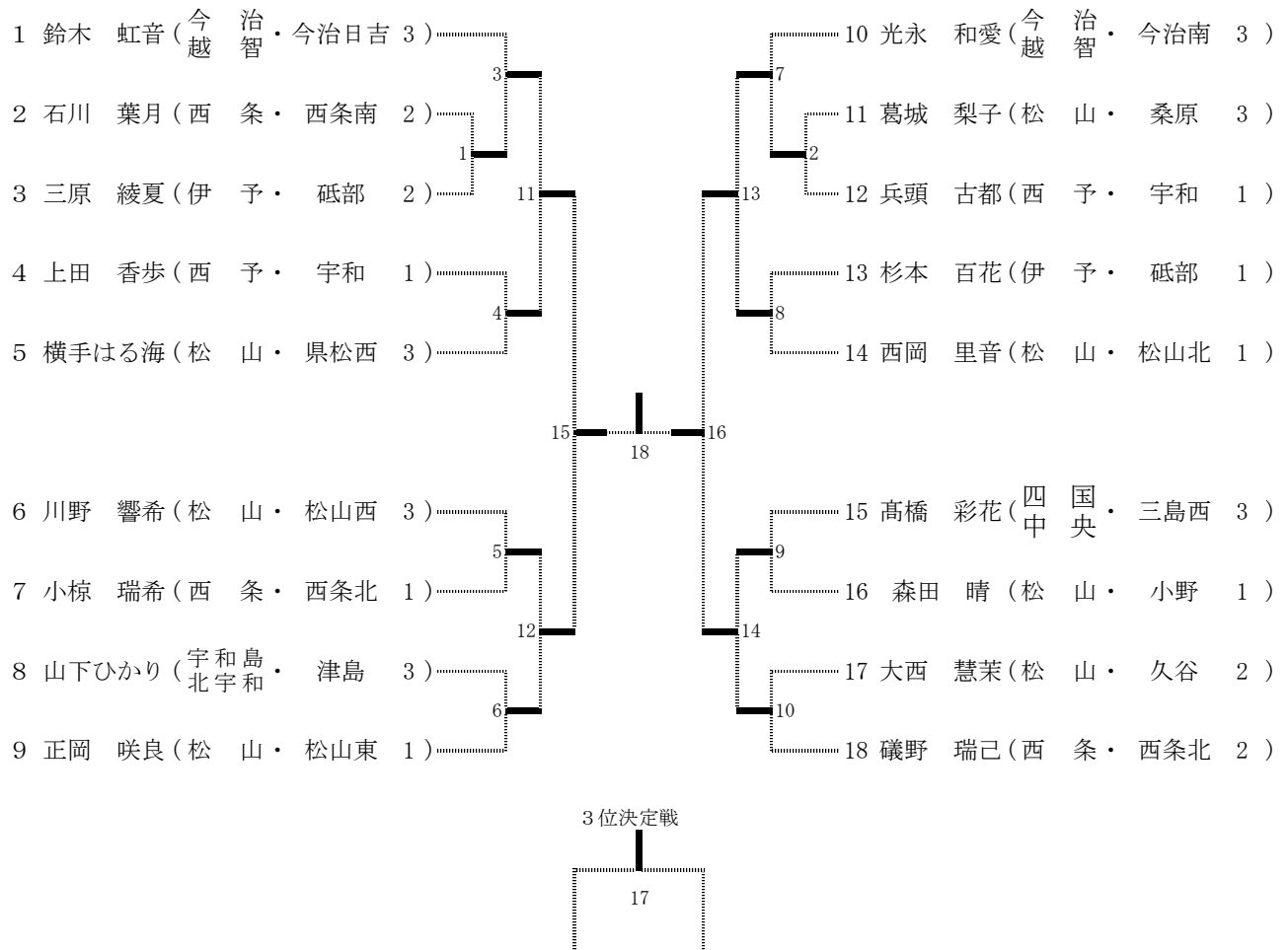

女子52kg級

< 第2試合場 >

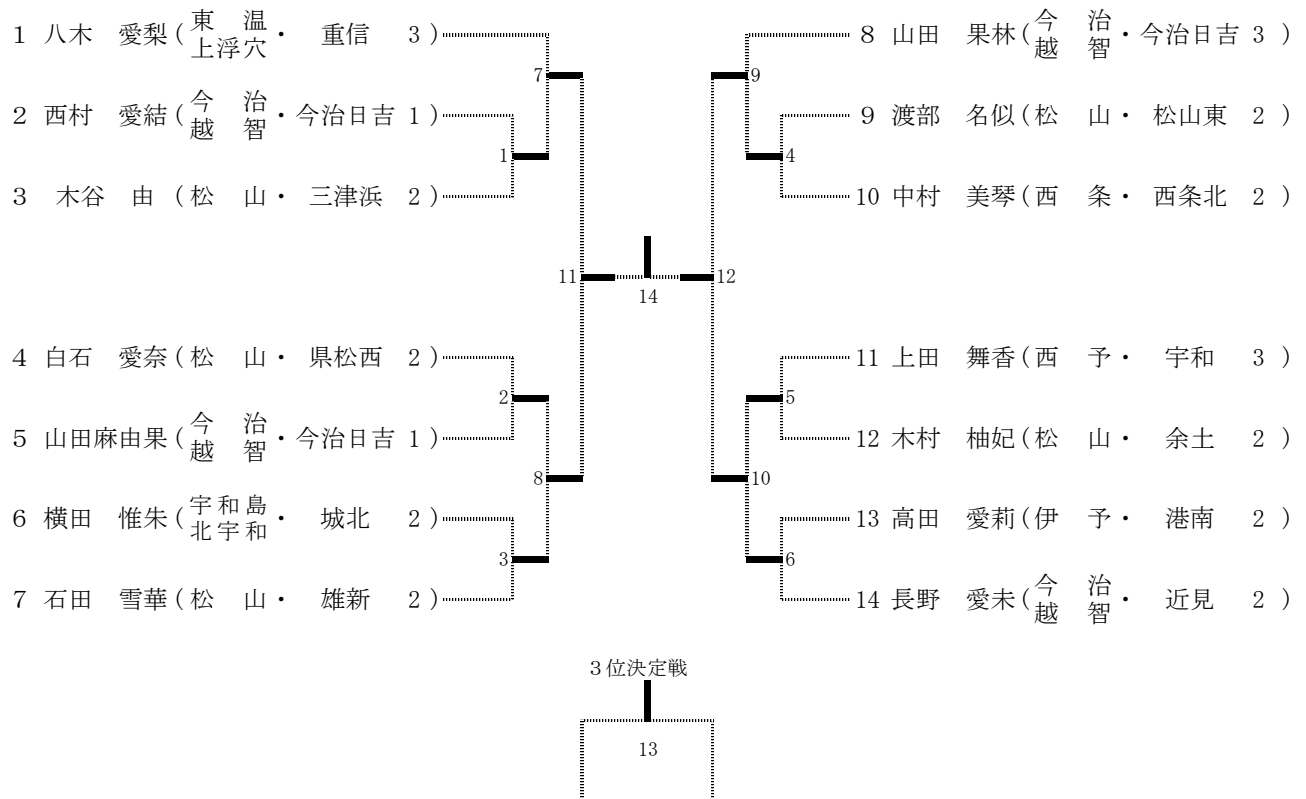

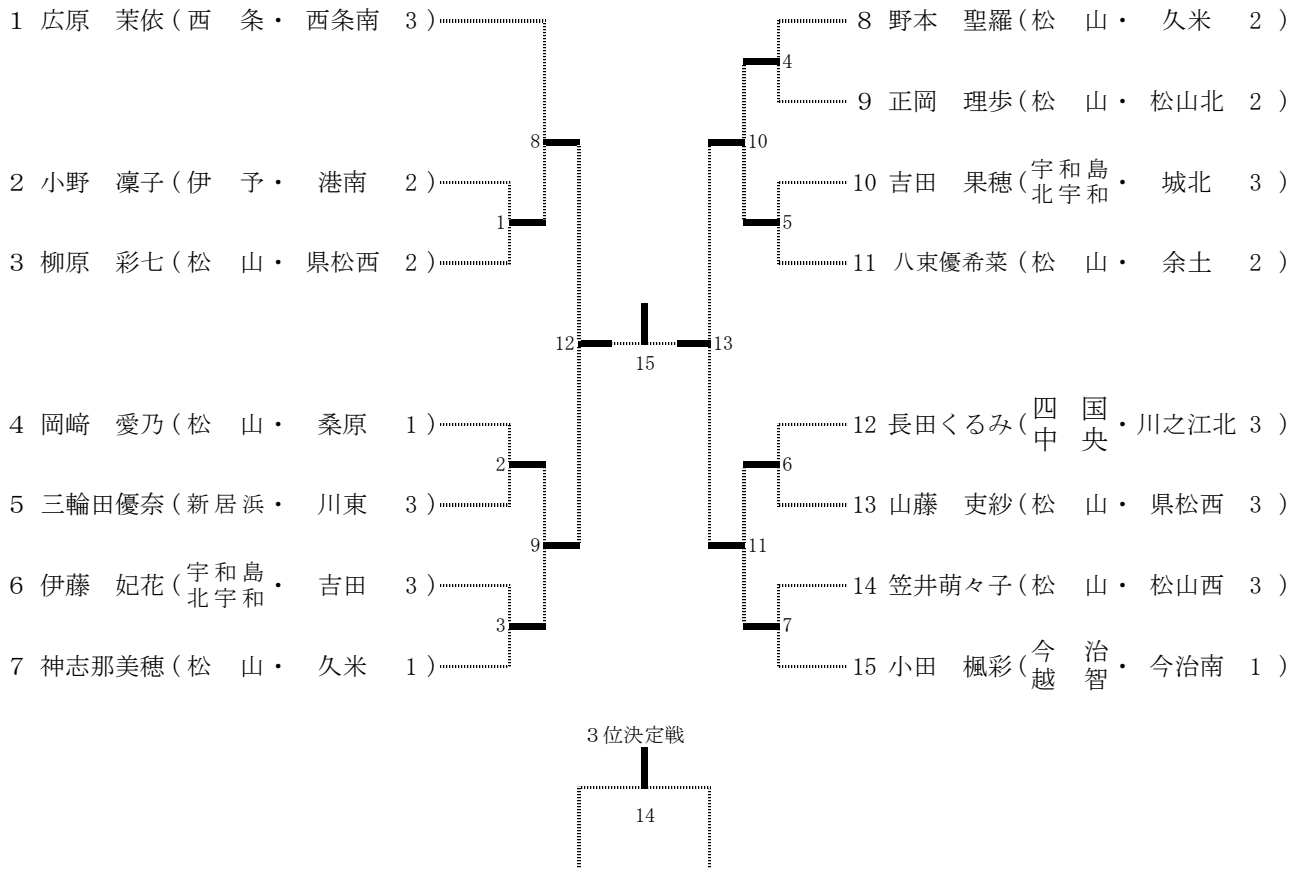

女子63kg級

< 第3試合場 >

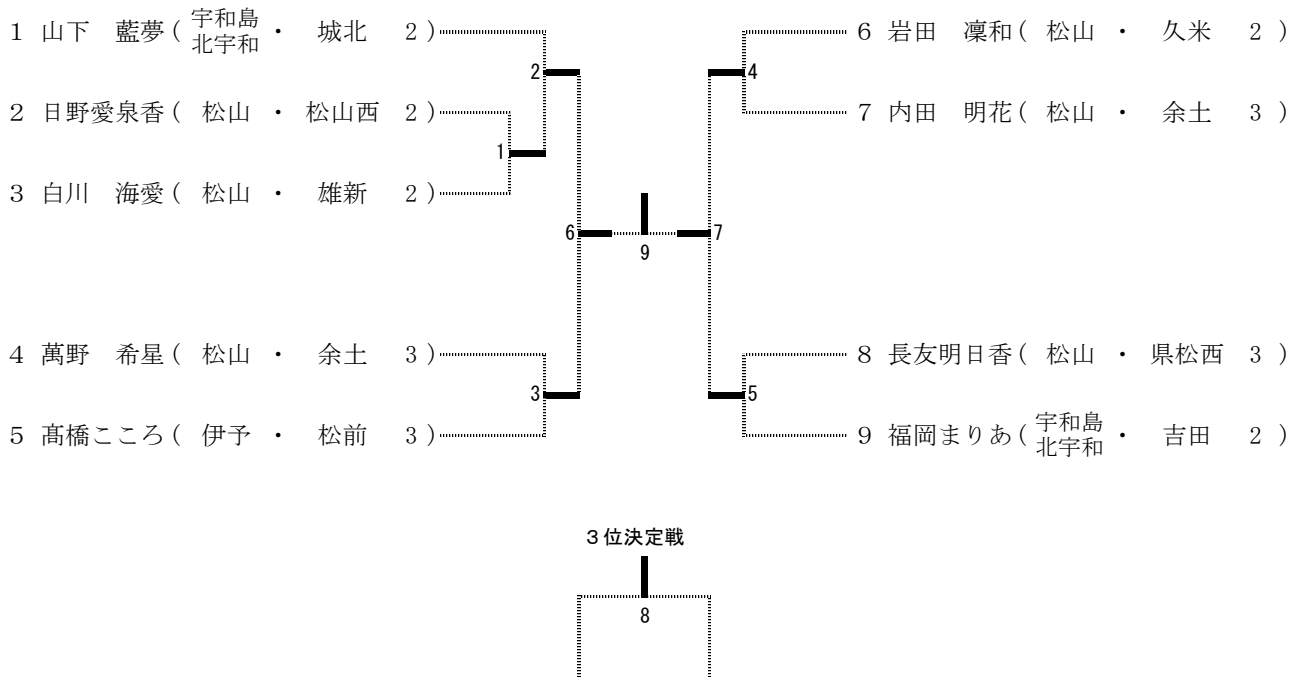

女子70kg級

< 第4試合場 >

	田邊 栄佳	堀江 愛海	山本 咲菜	勝数	負数	順位
1 田邊 栄佳 (四国中央・三島西 2)		①	③			
2 堀江 愛海 (宇和島・北宇和 2)			②			
3 山本 咲菜 (西条・西条南 2)						

女子70kg超級

< 第3試合場 >

	川添 咲心	水口愛愁香	池田 柚菜	勝数	負数	順位
1 川添 咲心 (松山・北条南 3)		①	③			
2 水口愛愁香 (八幡浜・西宇和・愛宕 3)			②			
3 池田 柚菜 (松山・拓南 2)						

