

柔 道

- 1 期 日 令和4年11月12日(土)～13日(日)
- 2 会 場 伊予三島運動公園体育館
- 3 諸 注 意 10:10
- 4 競 技 開 始 時 刻 10:30
- 5 組 合 せ

[男子団体]

(第1試合場)

(第2試合場)

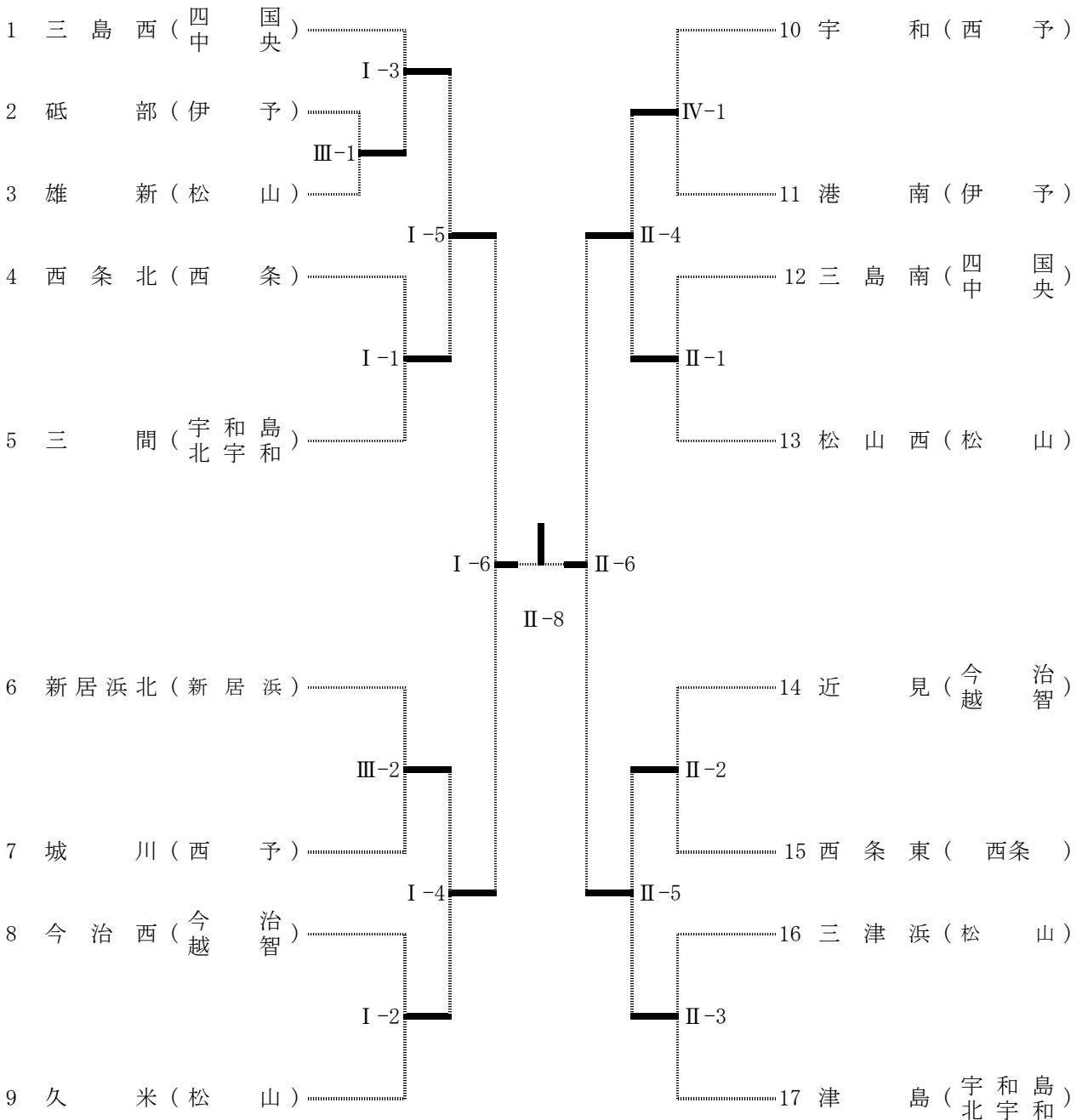

〔 女子団体 〕

(第3試合場)

(第4試合場)

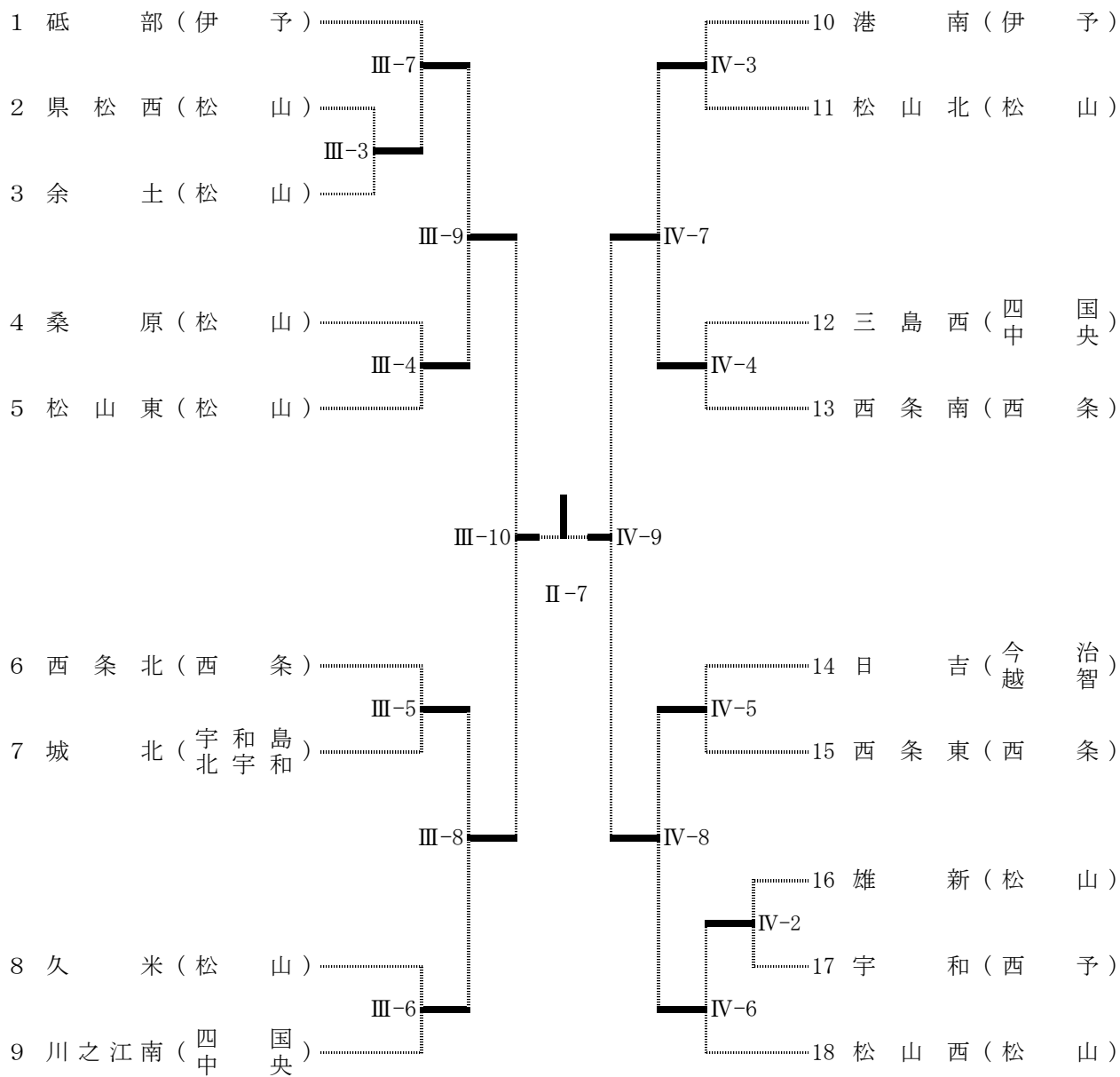

※ 女子団体は、男子団体が入るため、試合順に注意すること。

男子50kg級

< 第1試合場 >

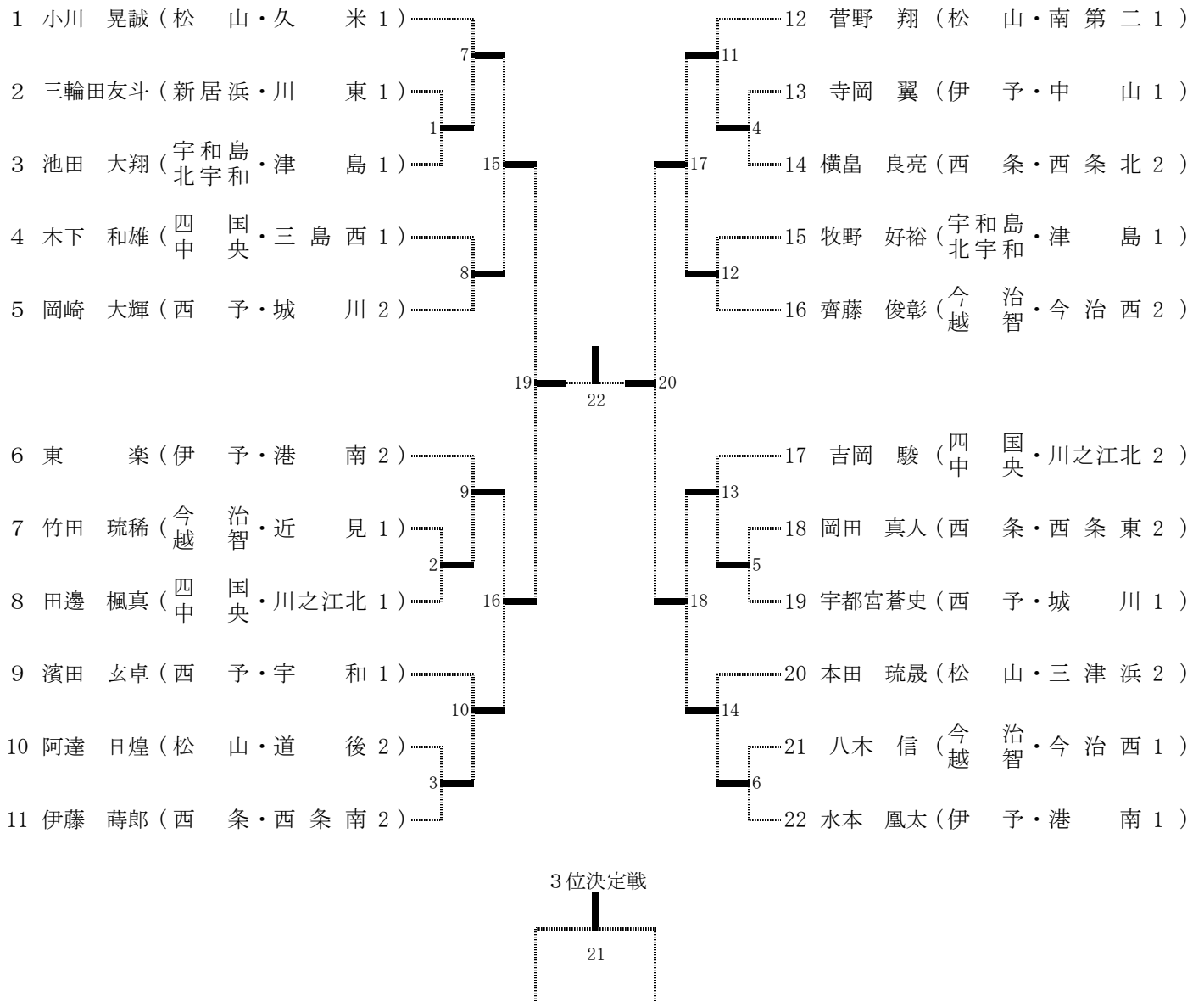

男子55kg級

< 第2試合場 >

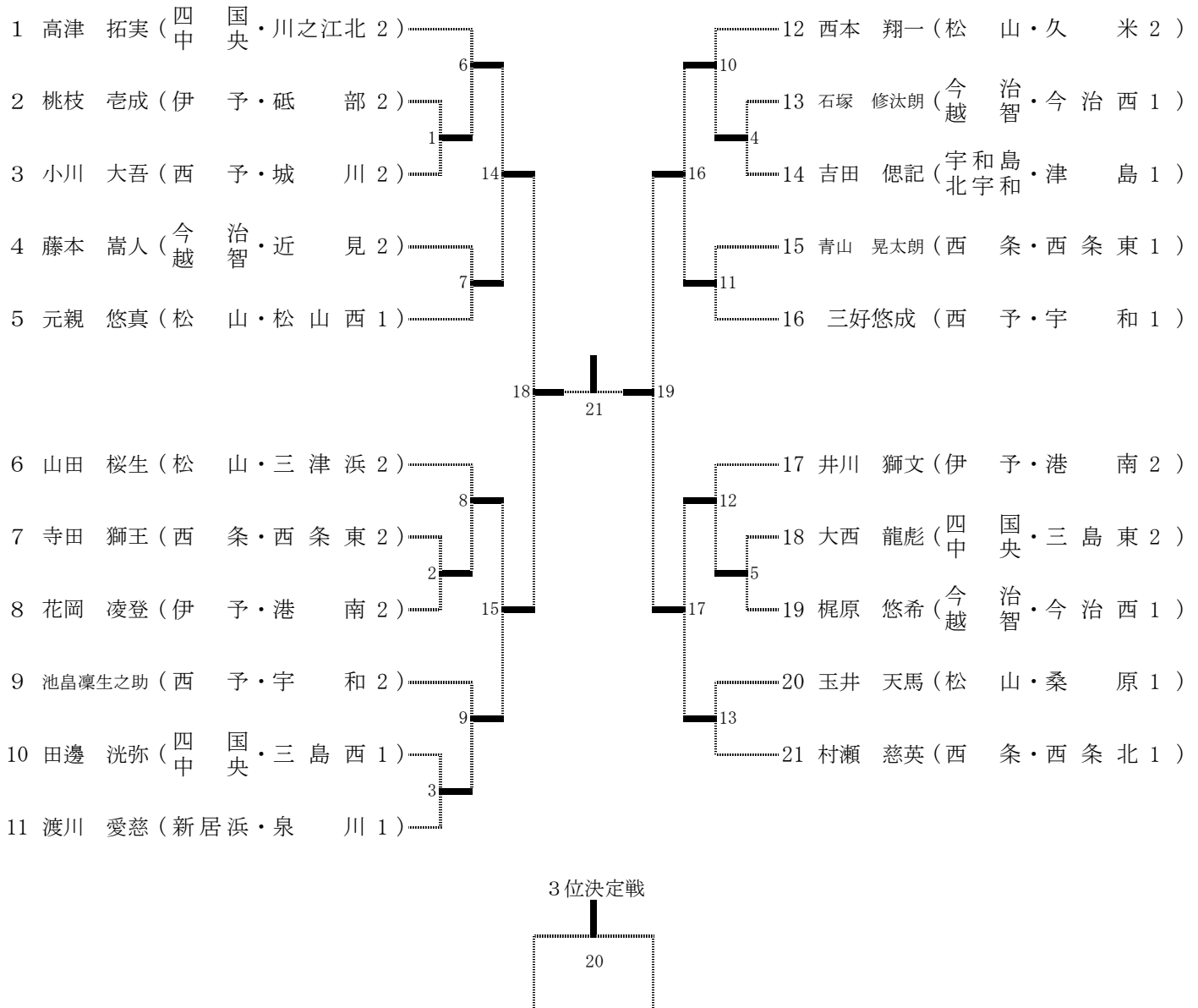

男子60kg級

< 第1試合場 >

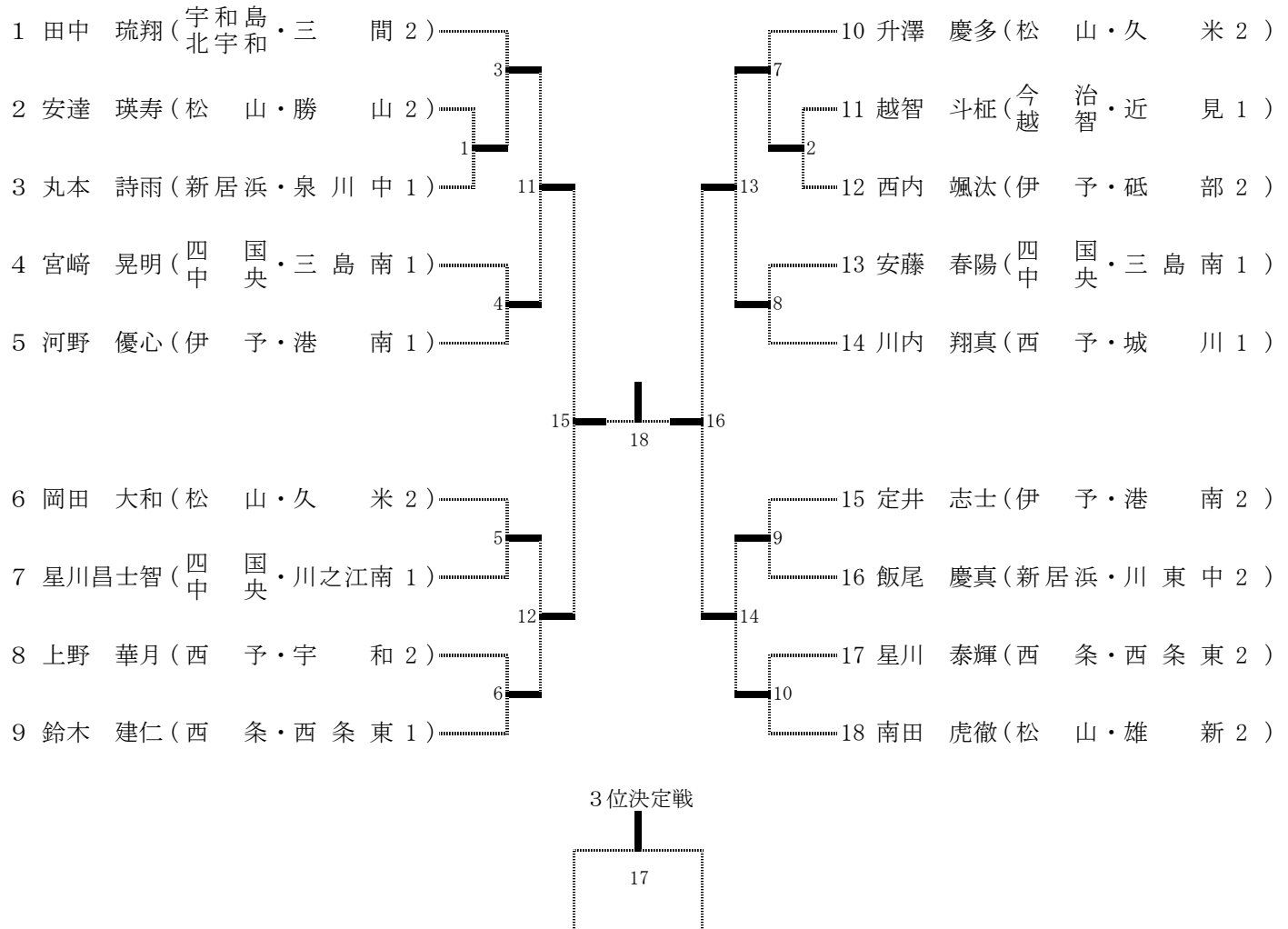

男子66kg級

< 第2試合場 >

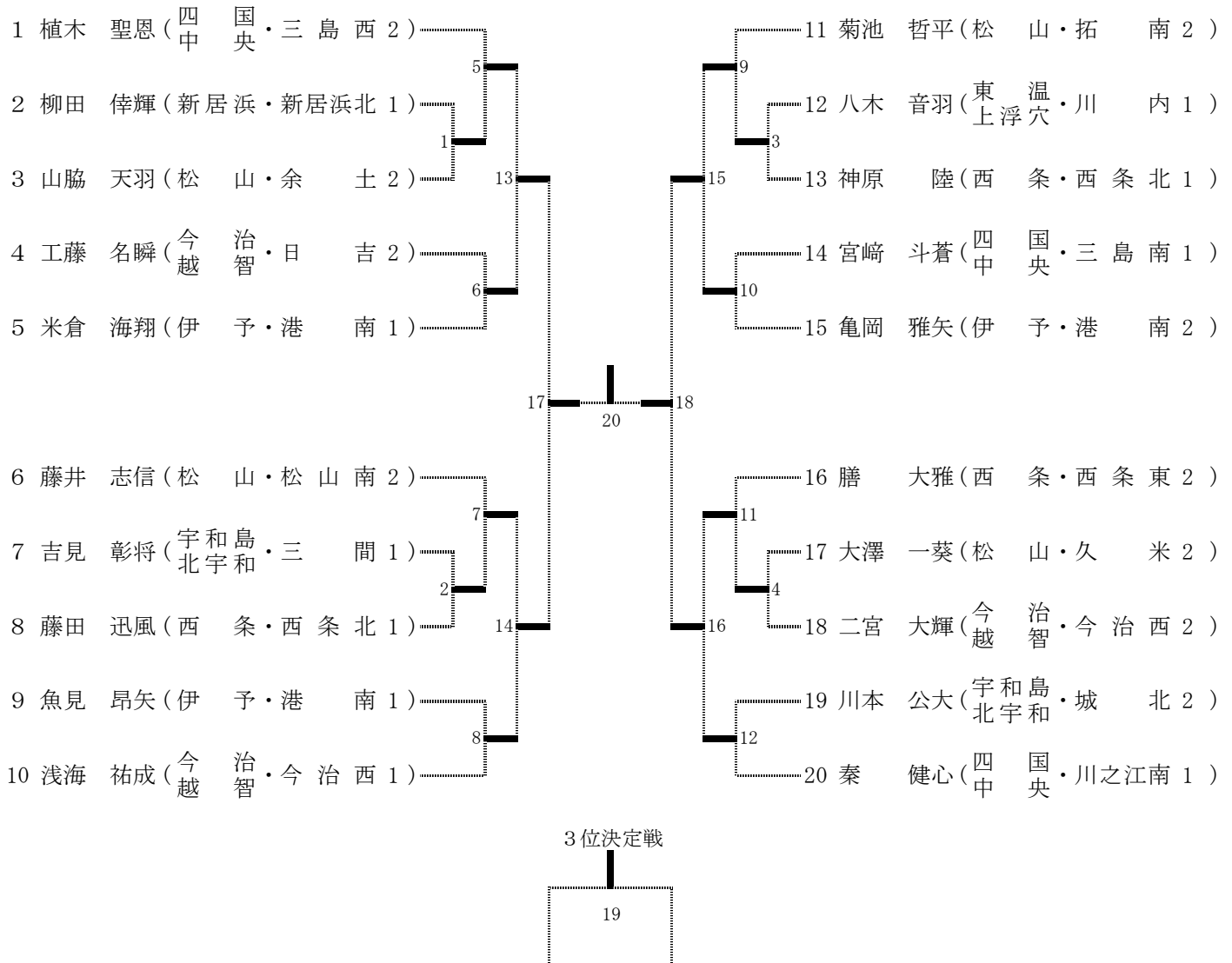

男子73kg級

< 第3試合場 >

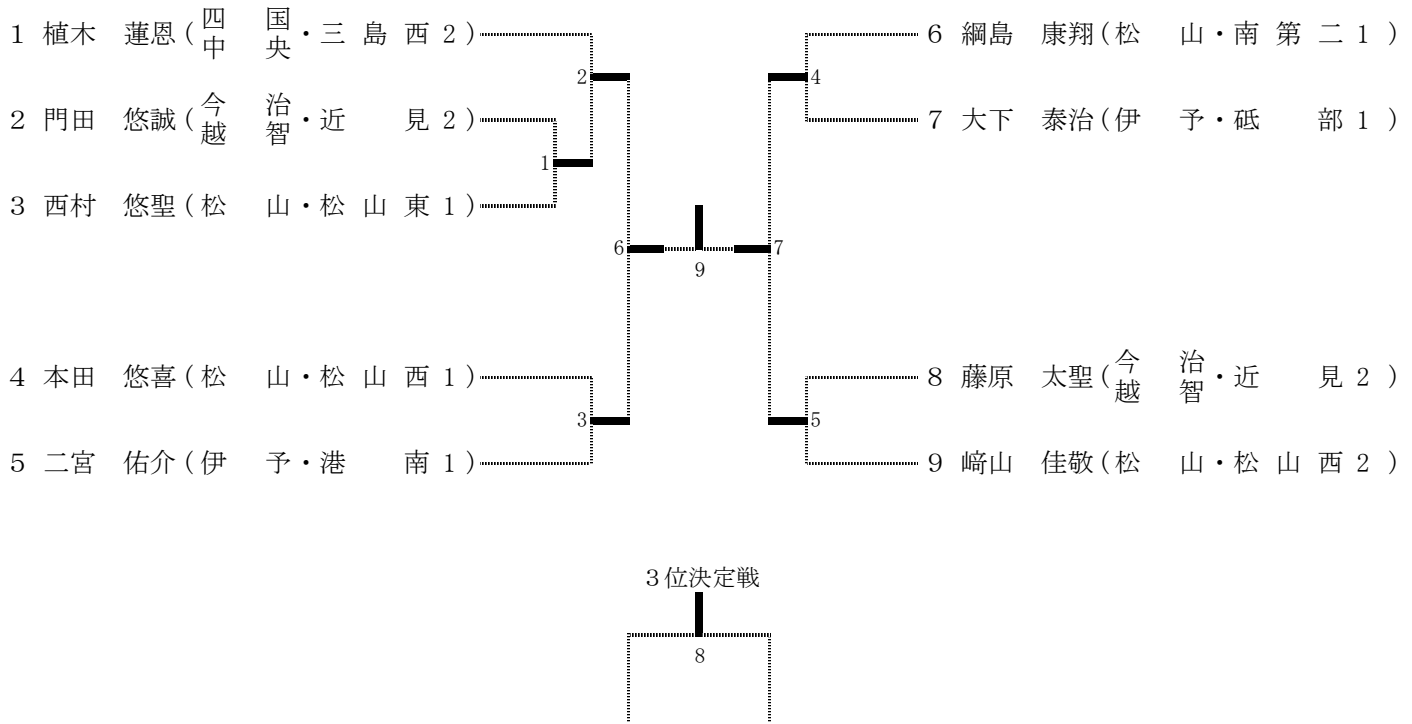

男子81kg級

< 第3試合場 >

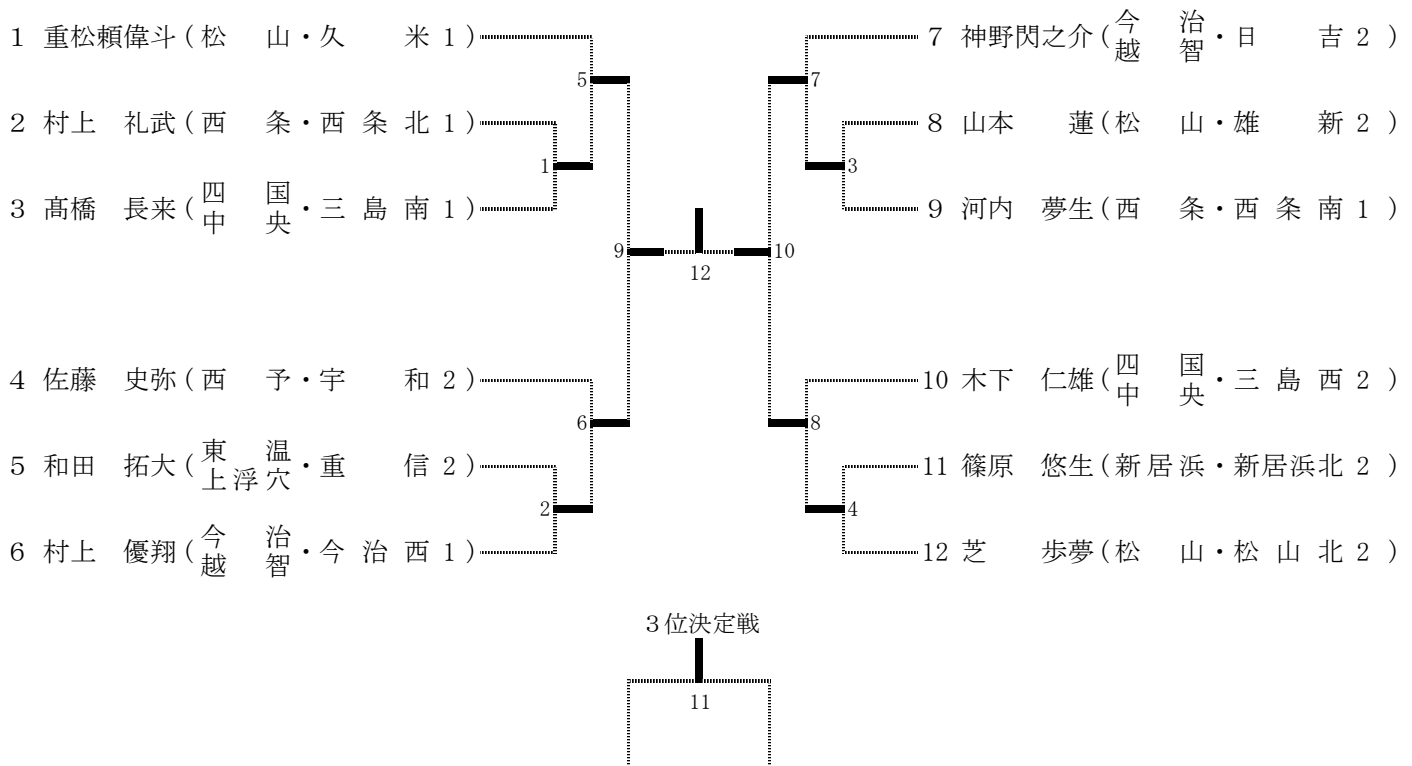

男子90kg級

< 第4試合場 >

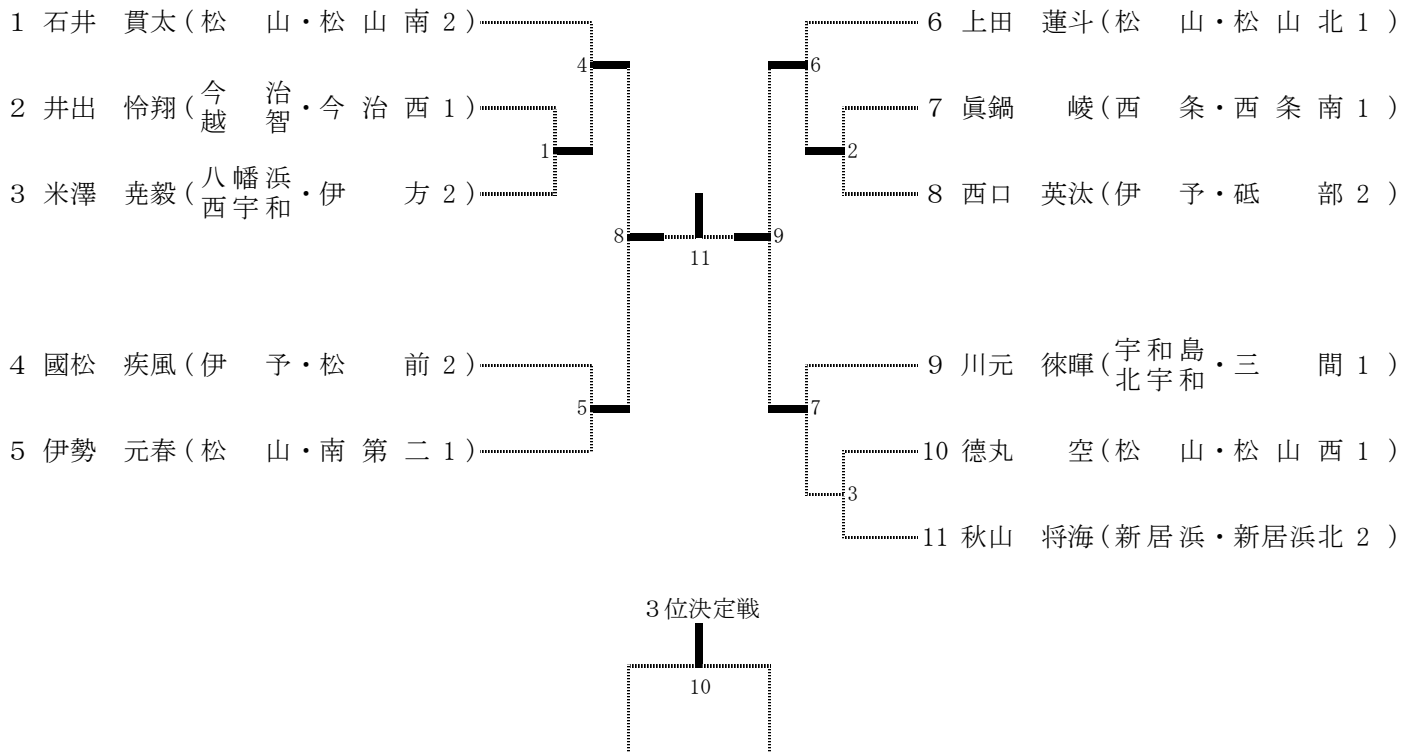

男子90kg超級

< 第4試合場 >

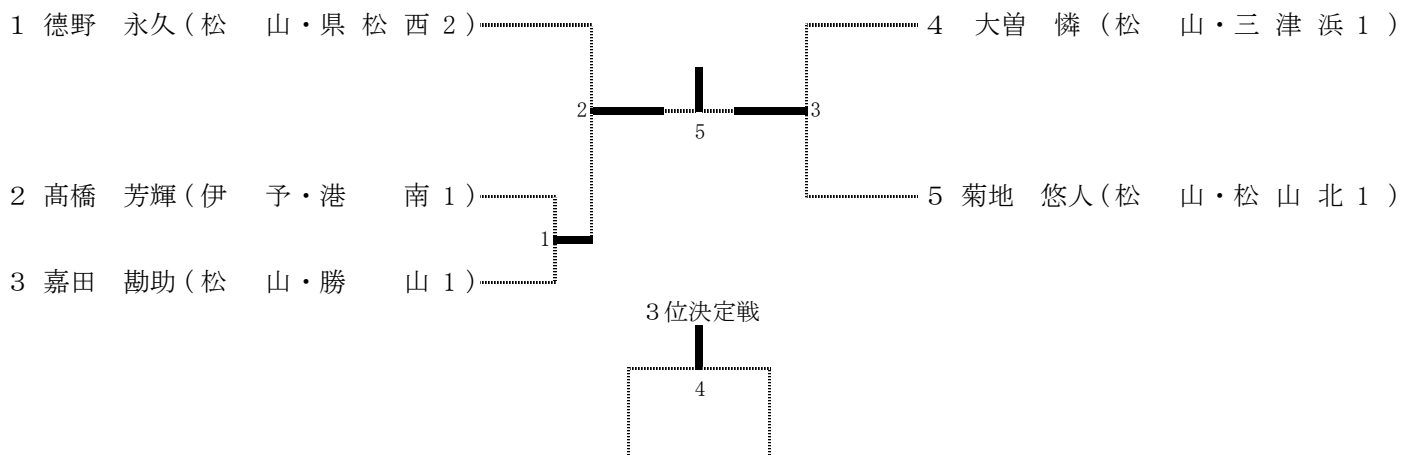

女子40kg級

< 第1試合場 >

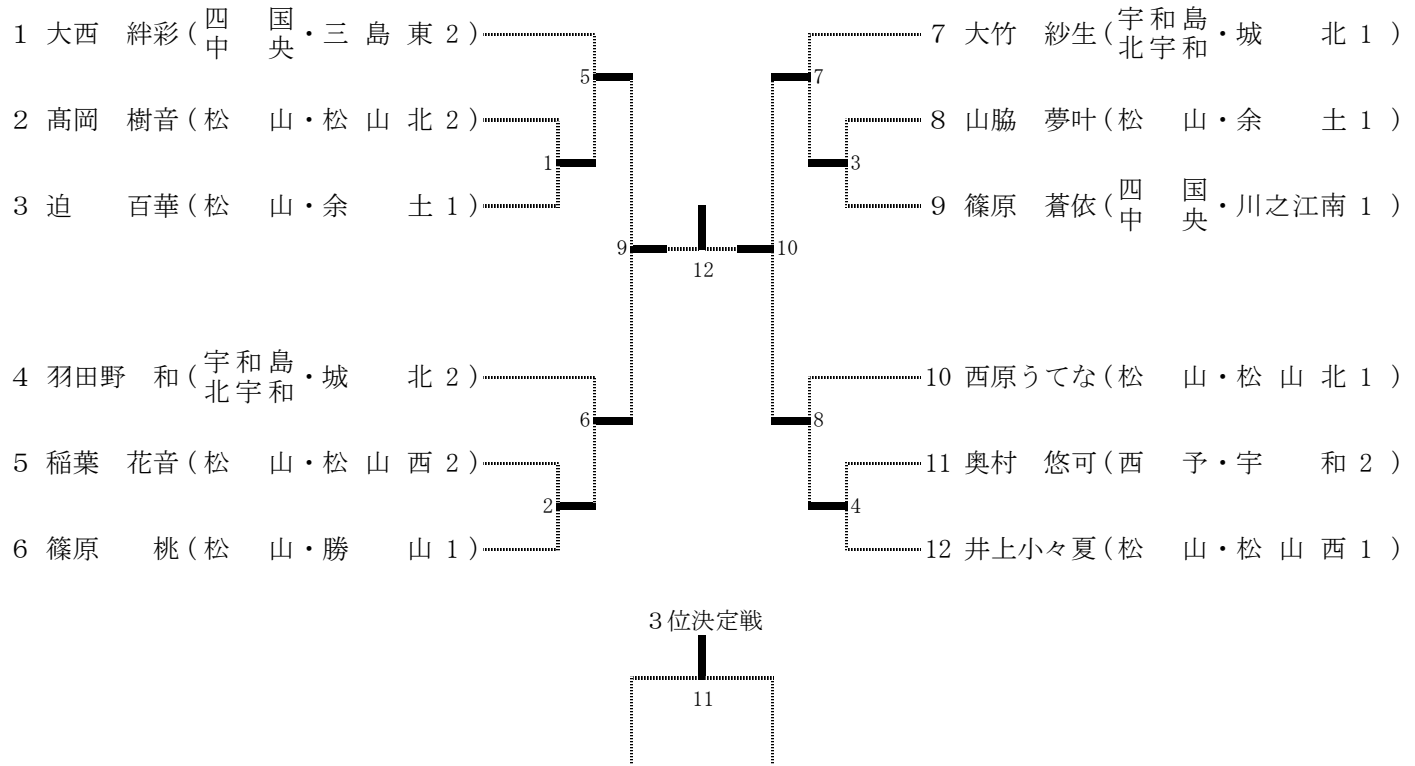

女子44kg級

< 第3試合場 >

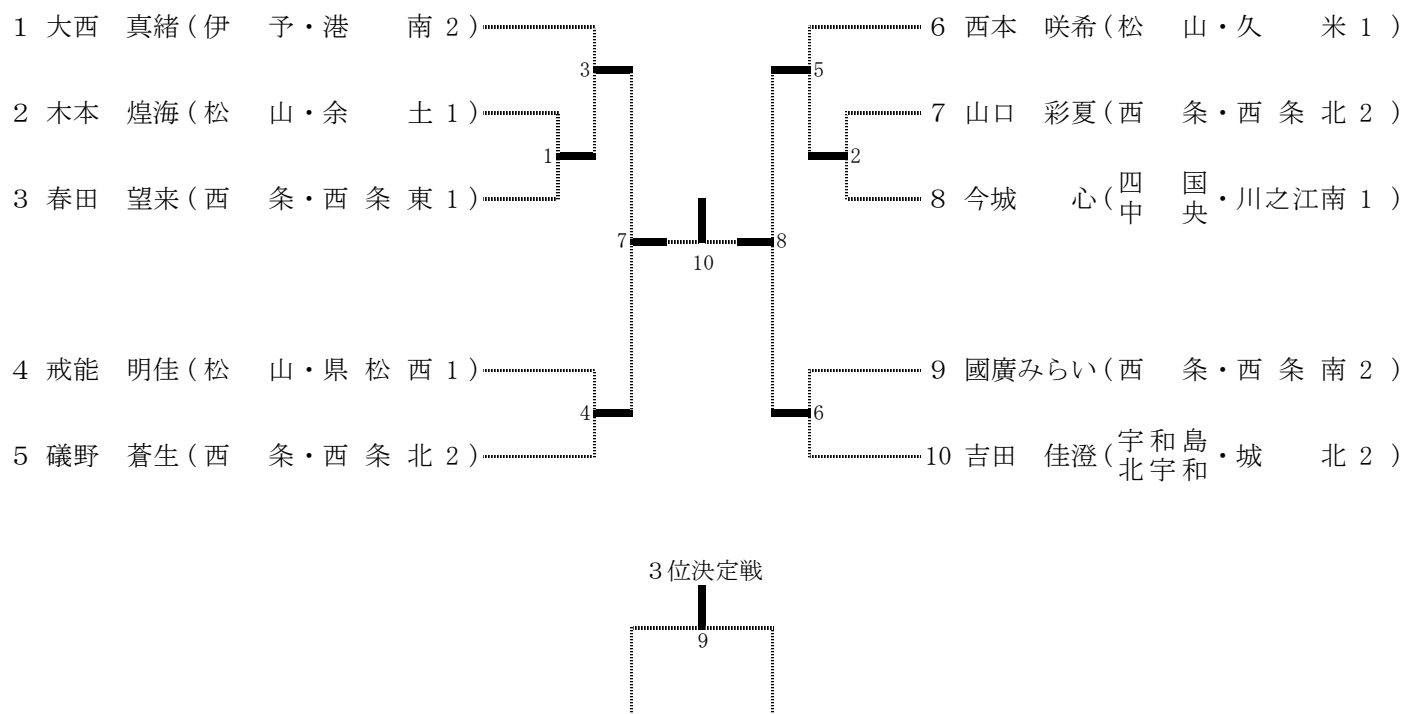

女子48kg級

< 第4試合場 >

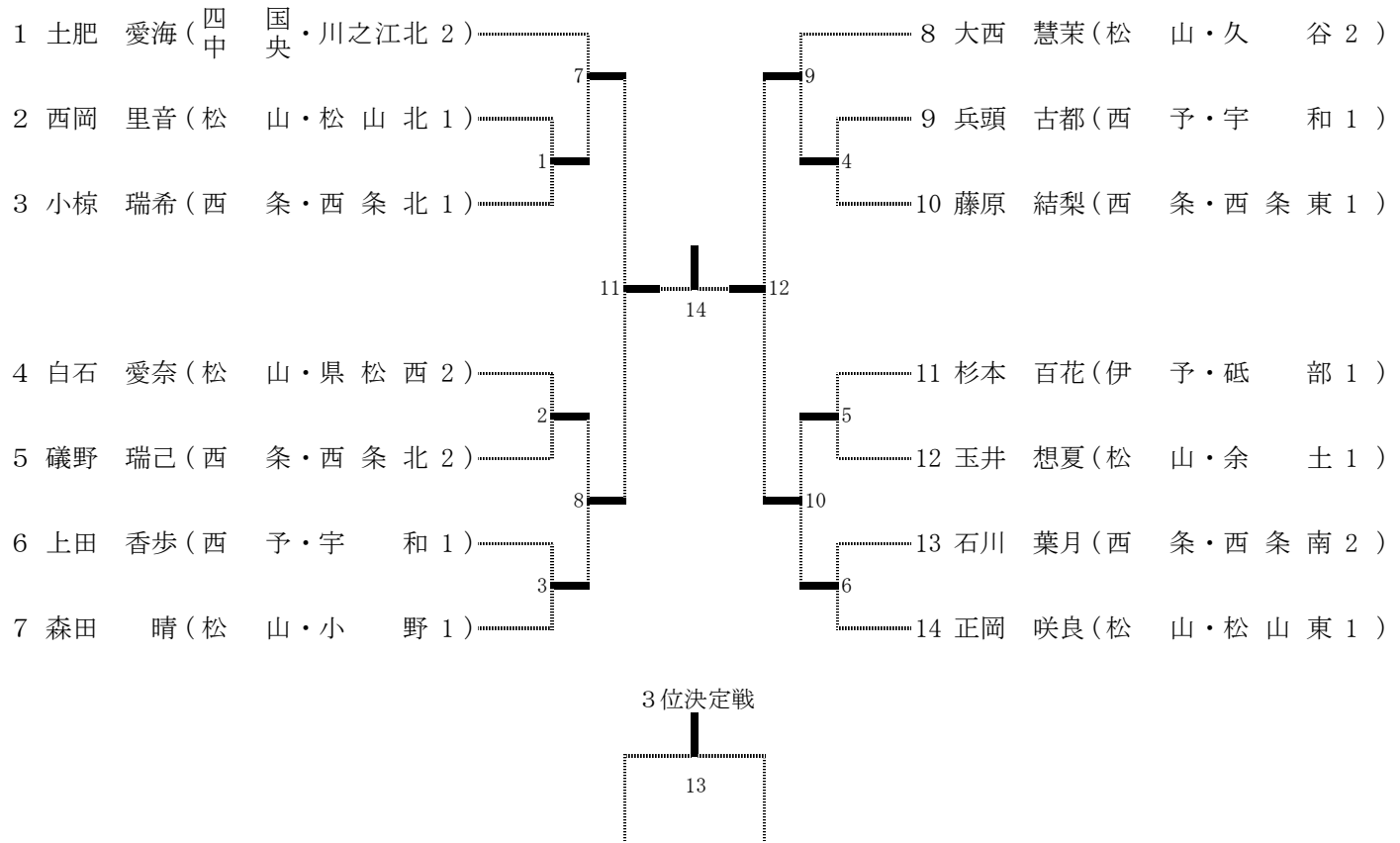

女子52kg級

< 第2試合場 >

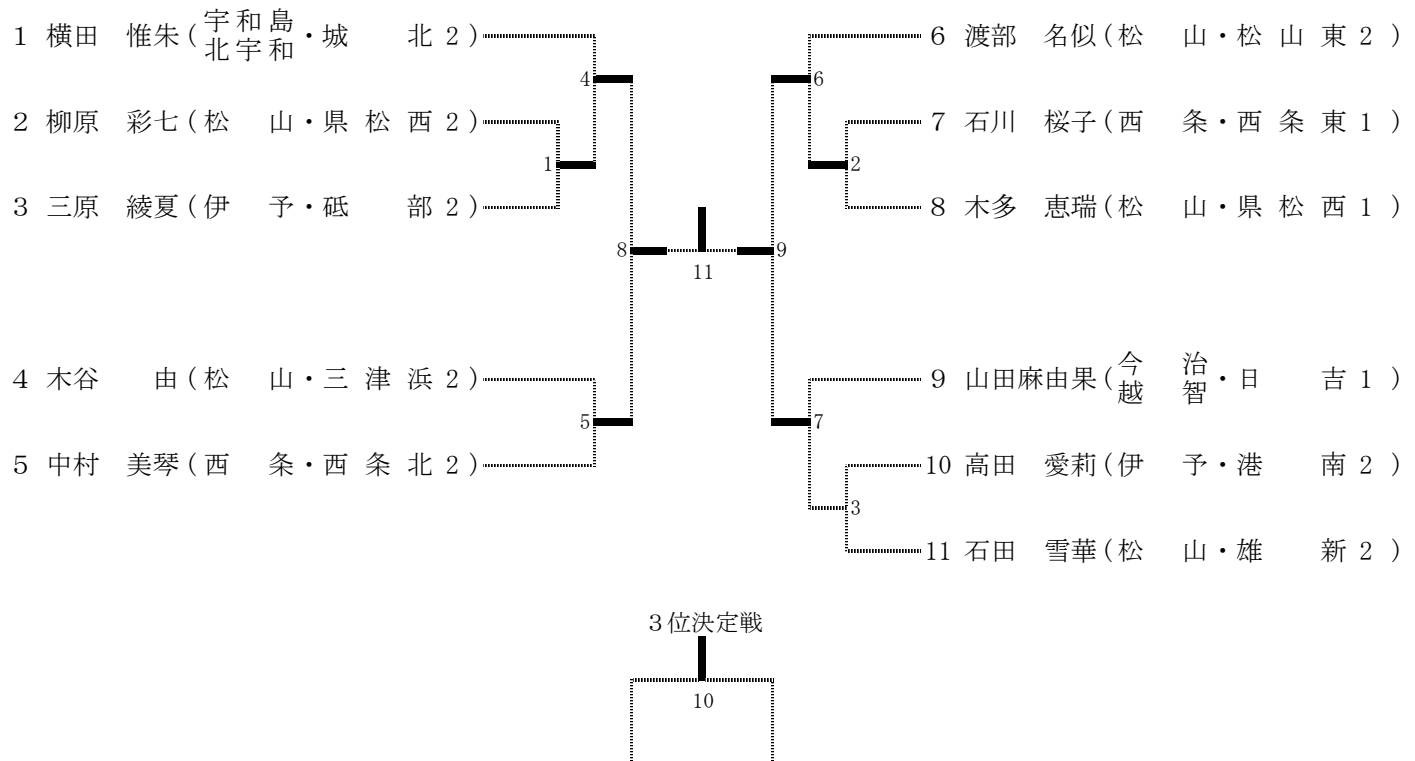

女子57kg級

< 第4試合場 >

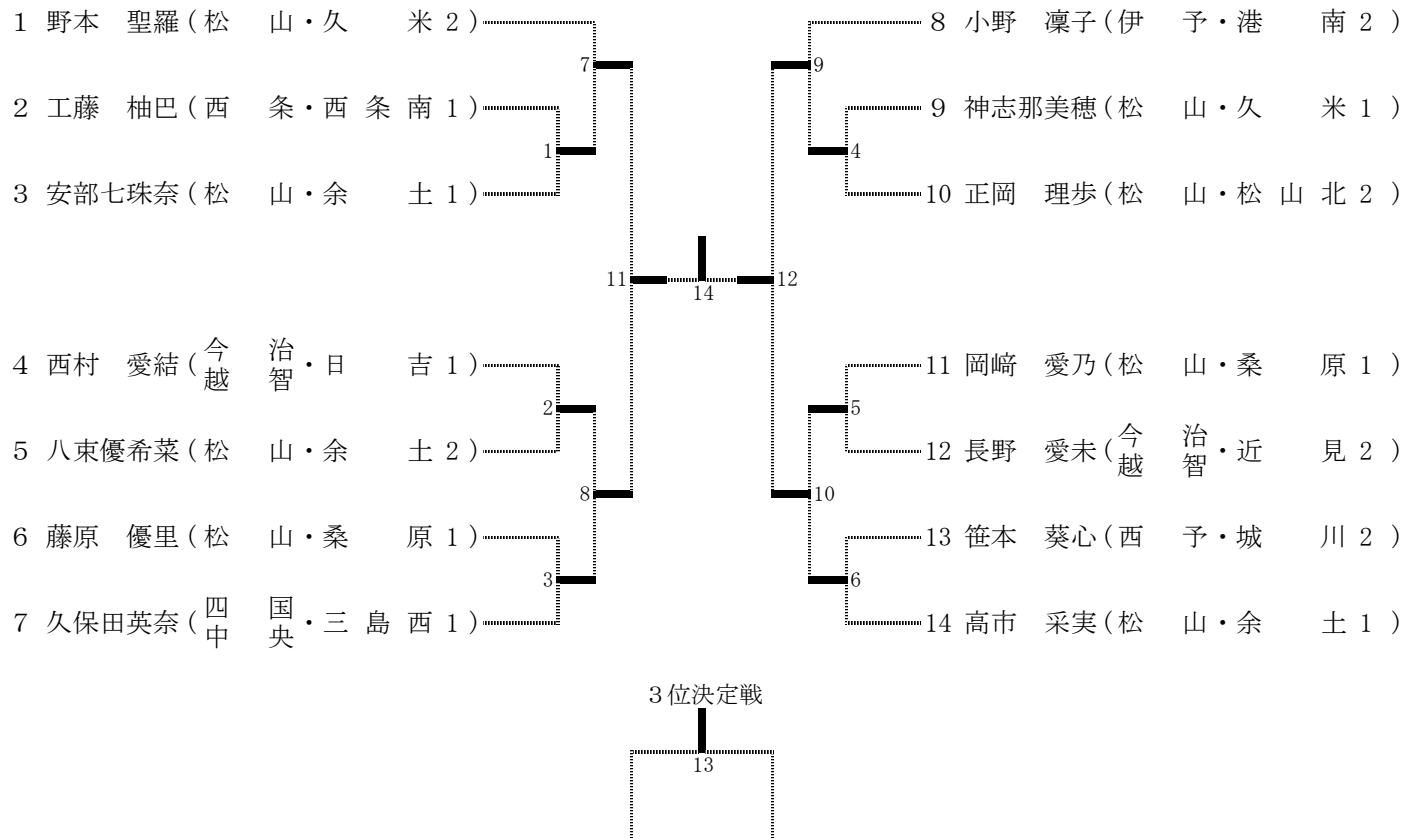

女子63kg級

< 第3試合場 >

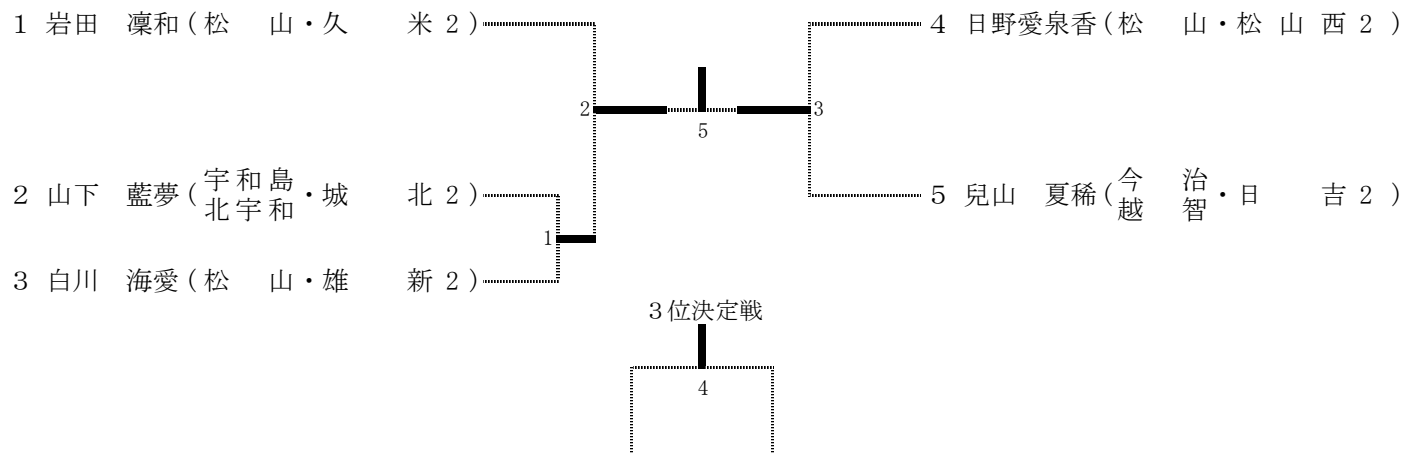

女子70kg級

< 第3試合場 >

	田邊 栄佳	福岡まりあ	堀江 愛海	勝数	負数	順位
1 田邊 栄佳 (四 国・三 島 西 2)		①	③			
2 福岡まりあ (宇 和 島・吉 田 2)			②			
3 堀江 愛海 (宇 和 島・県 宇 南 2)						

女子70kg超級

< 第1試合場 >

1 池田 柚菜 (松 山・拓 南 2) ————— 1 ————— 2 山本 咲菜 (西 条・西 条 南 2)